

DEWALT®



2023/2024

**ELEKTRONARZĘDZIA
I AKCESORIA**

PRZEGLĄD PIKTOGRAMÓW – CO OZNACZAJĄ?



Funkcja obsługi
Z funkcją dłuta



Funkcja obsługi
Dwie możliwości ustawienia:
wiercenie i wiercenie z udarem



Funkcja obsługi
Dwie możliwości ustawienia:
wiercenie z udarem i kucie



Funkcja obsługi
Trzy możliwości ustawienia:
wiercenie, wiercenie z udarem i kucie



Mechanizm udarowy
Mechanizm udarowy z bardzo dużym momentem obrotowym



Uchwyt narzędziowy SDS-plus
do bezpiecznego mocowania i szybkiej wymiany narzędzia



Uchwyt narzędziowy SDS-max
podobny do uchwytu SDS-plus, ale charakteryzujący się większą obciążalnością i średnicą wiertła



19-lub 28-milimetrowy, sześciokątny uchwyt narzędziowy
Wytrzymały uchwyt narzędziowy do bardzo dużych obciążeń



Przełącznik dwubiegowej przekładni
lub dwustopniowy układ elektroniczny do zastosowań specyficznych dla danego materiału



Przełącznik trzybiegowej przekładni
lub trzystopniowy układ elektroniczny do zastosowań specyficznych dla danego materiału



Utrzymywanie stałej prędkości obrotowej
zapewnia stałą prędkość nawet pod obciążeniem



Elektroniczna regulacja liczby obrotów, uderzeń lub skoków
umożliwia zastosowania specyficzne dla danego materiału oraz lepszą kontrolę narzędzia



Elektroniczny łagodny rozruch
zapobiega szarpaniu narzędziem podczas rozruchu



Układ przeciwdrganiowy
elementy przeciwdrganiowe w rękojeściach lub aktywna kontrola drgań zapewniają większy komfort obsługi i bezpieczeństwo użytkownika



Hamulec silnikowy
w ciągu kilku sekund zatrzymuje urządzenie lub narzędzie



Beznarzędziowe ustawianie
lub wymiana akcesoriów i narzędzi



Szybkomocujący uchwyt wiertarski
do bezkluczowej i szybkiej wymiany / bezpiecznego i centralnego osadzania wiertel



Blokada wrzeczona
Szybka i łatwa wymiana akcesoriów za sprawą blokowanego wrzeczona napędowego



Kierunek obrotów: prawo-/lewobieżny
Ustawienie prawo-/lewobieżnego kierunku obrotów na potrzeby wszystkich czynności wkręcania



Sterowanie ruchem wahadłowym
(wielostopniowe) umożliwiające zwiększenie szybkości pracy przy jednoczesnej poprawie jakości krawędzi cięcia



Łatwa wymiana szczotek węglowych
umożliwiająca szybkie i bezproblemowe wykonywanie czynności serwisowych



Elektroniczny wyświetlacz
wymiany szczotek węglowych, informuje o konieczności wymiany za pomocą optycznych, elektronicznych elementów kontrolnych



Odsysanie pyłu
za pomocą worka na pył lub podłączonego systemu odsysania



Stopień ochrony IP
- pyło i wodoodporna konstrukcja, która umożliwi zastosowanie w trudnych warunkach atmosferycznych



Oświetlenie LED
- umożliwia bezproblemową pracę w słabo oświetlonych miejscach.



Brzeszczot
z wysokiej jakości węglików spiekanych



Dwustopniowe sprzęgło
ze zwalnianiem przy 40 i 80 Nm zapewniające maksymalną ochronę podczas wiercenia z użyciem uchwytu SDS-max



Elektroniczny układ zabezpieczający
w ciągu jednej sekundy redukuje do minimum prędkość obrotową w przypadku przekrzywienia wiertła



Sprzęgło bezpieczeństwa
zapewnia aktywną ochronę użytkownika i urządzenia



Bezszcotkowy silnik
wydłużony czas pracy i okres eksploatacji



18V XR

WITH

FLEXVOLT.
ADVANTAGE

NASZ NAJMOCNIEJSZY SYSTEM AKUMULATOROWY 18V



XR FLEXVOLT.
ADVANTAGE



ZWIĘKSZ WYDAJNOŚĆ DZIĘKI AKUMULATOROM
XR FLEXVOLT, UZYSKUJĄC JESZCZE WIĘKSZĄ MOC,
WIĘKSZY MOMENT OBROTOWY I ODPOWIEDNIO
WIĘKSZĄ SIŁĘ CIĘCIA

WIĘCEJ INFORMACJI NA STRONIE 52





PEŁNA WYDAJNOŚĆ W TROSCE O ZDROWIE UŻYTKOWNIKA

Elektronarzędzie musi być nie tylko wydajne – przede wszystkim musi być bezpieczne.

Nasze produkty z serii **PERFORM & PROTECT** zapewniają maksymalną kontrolę przy jednoczesnym minimalizowaniu poziomu emisji drgań i pyłu.

ODPYLANIE

CZYSTA WYDAJNOŚĆ

Wdychanie unoszącego się w powietrzu pyłu może być szkodliwe dla płuc i oskrzeli. **Systemy odsysania pyłu PERFORM & PROTECT** niemal całkowicie usuwają powstający podczas pracy pył, wielokrotnie zmniejszając ryzyko jego wdychania. Produkty z tej gamy to wiertła SDS-plus z odsysaniem, odkurzacze klasy M z automatycznym czyszczeniem filtra (przewodowe i akumulatorowe) oraz specjalne systemy odsysania pyłu do młotowiertarek.

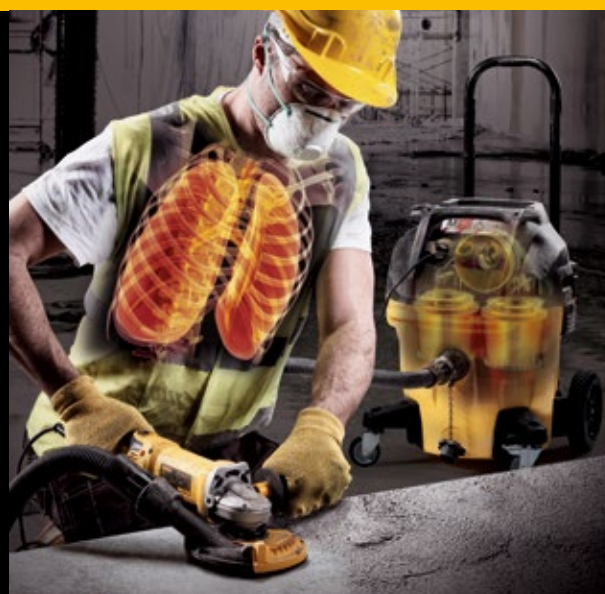

Automatyczne czyszczenie filtra



Adapter AirLock do bezpośredniego odsysania pyłu



Bezprzewodowe włączanie funkcji odsysania pyłu



Certyfikat klasy M

KONTROLA

PEŁNA KONTROLA

Przy wierceniu, cięciu lub szlifowaniu może dojść do zakleszczenia się narzędzia w elemencie. Może to prowadzić do obrażeń ciała użytkownika i uszkodzenia samego narzędzia. Elektronarzędzia z serii **PERFORM & PROTECT** mają innowacyjne cechy, które sprawiają, że praca jest bezpieczniejsza. Należą do nich **sprzęgła elektroniczne i mechaniczne** oraz funkcja antyrotacyjna UTC.



Automatyczne zatrzymanie w przypadku zakleszczenia narzędzia



Zabezpieczający układ elektroniczny w ciągu sekundy redukuje do minimum prędkość obrotową w przypadku wybożenia wiertła



Automatyczne wyłączenie szlifierek kątowych w przypadku zakleszczenia tarczy tnącej

WIĘCEJ INFORMACJI:

[HTTPS://WWW.DEWALT.PL/SYSTEMY/PERFORM-PROTECT](https://www.dewalt.pl/systemy/perform-protect)

WIBRACJE

PRACA PRZY NISKIM POZIOMIE DRGAŃ

Nadmierne obciążenia drganiami podczas pracy z elektro-narzędziami mogą uszkodzić naczynia krwionośne, nerwy, mięśnie lub stawy i wywołać choroby, takie jak zespół wibracyjny dłoni i ramion lub zespół białych palców.

Elektronarzędzia z funkcją redukcji drgań z serii **PERFORM & PROTECT** emitują nawet o 50% mniej drgań trójosiowych w porównaniu ze standardowymi narzędziami, zmniejszając przy tym ryzyko wystąpienia poważnych chorób.



UKŁAD PRZECIWDRGAŃOWY, np. elementy przeciwdrganiowe w rękojeściach lub aktywna kontrola drgań zapewniają większy komfort obsługi i bezpieczeństwo użytkownika

REDUKCJA WIBRACJI

Nawet o 50% mniej drgań trójosiowych w porównaniu z urządzeniami standardowymi



AUTORYZOWANY SERWIS



ERPATECH · ul. Bakaliowa 26, 05-080 Mościska
+48 22 431 05 05 · serwis@erpatech.pl



SPRZEDAŻ CZĘŚCI ZAMIENNYCH I NAPRAWA

Pełny serwis i bogata oferta części zamiennych, akumulatorów i ładowarek.



24-GODZINNY CZAS NAPRAWY

Twoje narzędzie DEWALT® opuszcza warsztat serwisowy już po 24 godzinach.



NAPRAWY GWARANCYJNE

W okresie gwarancyjnym wszelkie usterki spowodowane wadliwym materiałem lub wykonaniem są naprawiane bezpłatnie.



SPECJALISTA DS. NAPRAW

ERPATECH – autoryzowany „pięciogwiazdkowy” partner serwisowy, specjalizujący się w naprawach wszystkich narzędzi DEWALT



ORYGINALNE CZĘŚCI ZAMIENNE

Do napraw wykorzystywane są wyłącznie oryginalne części zamienne DEWALT®



MECHANICY PRZESZKOLENI WEDŁUG NORM FABRYCZNYCH

Mechanicy naszych autoryzowanych „pięciogwiazdkowych” partner w serwisowych są w pełni przeszkoleni zgodnie z normami fabrycznymi i nieustannie są poddawani kolejnym szkoleniom.



WSPARCIE ONLINE

Duży wybór tematów, takich jak: poszukiwanie partnera handlowego, punktu obsługi klienta czy dostarczenie zagubionej instrukcji obsługi.



SPIS TREŚCI – NARZĘDZIA

WIERTARKO-WKRĘTARKI AKUMULATOROWE	12	54V Szlifierka kątowa (125 mm)	33	18V Wkrętarka uniwersalna	60
Wiertrako-wkrętarki akumulatorowe	12	54V Szlifierka kątowa (180mm) FLEXVOLT	33	18V Wkrętarka do płyt G-K	60
Udarowe wiertrako-wkrętarki akumulatorowe	12	PILARKA SZABLOWA, PILARKI TARCZOWE	33	Magazynek na wkręty do wkrętarki do płyt G-K	60
AKUMULATOROWE WKRĘTARKI, KLUCZE UDAROWE I MŁOTOWIERTARKI SDS-plus®	13	54V Pilarka szablowa	34	18V Wkrętarka do płyt G-K z magazynkiem na wkręty	60
Akumulatorowe wkrętarki i klucze udarowe*	13	54V Pilarka tarczowa (61 mm)	34	18V 2-biegowa wiertarka kątowa	61
Młotowiertraki akumulatorowe SDS-plus®*	13	do stosowania z szynami prowadzącymi	34	MŁOTOWIERTARKI SDS-PLUS	61
Młotowiertraki akumulatorowe SDS-plus®*	14	54 V Pilarka tarczowa (67 mm)	34	18V Młotowiertarka SDS-plus® (16 mm)	61
Młotowiertraki SDS-plus®	14	ZAGŁĘBIARKA, PILARKI UKOSOWE	35	18V Młotowiertarka SDS-plus® (24 mm)	61
MŁOTY WYBURZENIOWE	14	54V Zagłębniarka (59 mm) do stosowania z szynami prowadzącymi	35	18V Młotowiertarka SDS-plus® (24 mm) z odciążeniem pyłu	62
Akumulatorowe młoty udarowe SDS-max®	15	54V Pilarka ukosowa (216 mm)	35	18V Młotowiertarka SDS-plus® (26 mm)	62
Młoty udarowe SDS-max®	15	54V Pilarka ukosowa (250 mm)	36	Odciąg pyłu do akumulatorowych młotowiertarek DCH273 / DCH274	63
Młoty kujące SDS-plus® i SDS-max®	15	54V Pilarka ukosowa akumulatorowo-sięciowa (305 mm)	36	18V Młotowiertarka SDS-plus® (26 mm)	63
Młoty wyburzeniowe	15	AKUMULATOROWE ODKURZACZ KOMPRESOR, PIŁA STOŁOWA,	37	18V ZAGĘSZCZARKA DO BETONU	64
AKUMULATOROWE SZLIFIERKI KĄTOWE 125 MM	16	54V Pilarka stołowa (210 mm)	37	SZLIFIERKI KĄTOWE	65
szlifierki kątowe 115 i 125 mm (800 do 1.200 W)	16	54V Odkurzacz do pracy na mokro/sucho klasy M	37	18V Szlifierka kątowa (125 mm)	64
Szlifierki kątowe 125 i 125 mm (1.400 do 1.700 W)	16	54V Mieszarka	37	18V Szlifierka kątowa o płaskiej głowicy (125 mm)	64
Szlifierki kątowe 180 i 230 mm (2.400 do 2.600 W)	16	54V Kompresor (10 litrów)	37	SZLIFIERKA KĄTOWA I PILARKA TARCZOWA DO METALU	65
PILARKI RĘCZNE	17	ELEKTRONARZĘDZIA OGRODOWE 54V	38	18V FLEXVOLT ADVANTAGE Szlifierka kątowa (125 mm)	65
Akumulatorowe pilarki szablowe	17	54 V Nożyce do żywopłotu FLEXVOLT	38	18V FLEXVOLT ADVANTAGE Szlifierka kątowa z regulacją obrotów (125 mm)	65
Akumulatorowe pilarki szablowe	17	54V Dmuchała osiowa	38	18V Pilarka tarczowa do metalu	65
Wyrzynarki akumulatorowe	17	54V Podkaszarka	38	PILARKA TAŚMOWA, NOŻYCE DO CIĘCIA PRĘTÓW GWINTOWANYCH I BLACHY	66
Wyrzynarki	17	AKUMULATOROWE PILARKI ŁAŃCUCHOWE AKCESORIA	39	18V Pilarka taśmowa	66
Pilarki szablowe	17	54V Pilarka łańcuchowa (40 cm)	39	18V Nożyce do prętów gwintowanych	66
Akumulatorowe pilarki tarczowe	18	54 V Piła łańcuchowa (45 cm) FLEXVOLT	39	18V Nożyce do blachy	66
Pilarki tarczowe	18	54 V Piła łańcuchowa (50 cm) FLEXVOLT	39	SZLIFIERKA PROSTA I POLERKI	67
Zagłębniarka akumulatorowa	18	18 V Wiertarko-wkrętarka akumulatorowa POWERSTACK	44	18V Szlifierka prosta	67
Zagłębniarki	18	18 V Wiertarko-wkrętarka akumulatorowa POWERSTACK	44	18V Polerka oscylacyjno-obrotowa (125 mm)	67
PILARKI UKOSOWE	19	18 V Bezszczotkowa wiertarko-wkrętarka z udarem POWERSTACK	44	18V Polerka obrotowa (180 mm)	67
Akumulatorowe pilarki ukosowe	19	AKUMULATOROWE ZAKRĘTARKI UDAROWE	45	SZLIFIERKI OSCYLACYJNE I PILARKI SZABLOWE	70
Pilarki ukosowe	19	18 V Zakrętarka udarowa (1/4") POWERSTACK	45	18V Szlifierka mimośrodowa (125 mm)	68
FREZARKI	20	18 V Akumulatorowy klucz udarowy (1/2") POWERSTACK	45	18V Szlifierka oscylacyjna (108 x 115 mm)	68
Akumulatorowe frezarki górnwrzecionowe	20	18 V Młotowiertarka SDS-PLUS® (16mm) POWERSTACK	46	18V Kompaktowa pilarka szablowa	68
Frezarki górnwrzecionowe	20	18 V Bezszczotkowa przecinarka (76mm) POWERSTACK	46	18V Kompaktowa pilarka szablowa	69
Frezarki górnwrzecionowe	20	18 V Wkrętarka do płyt gipsowo-kartonowych POWERSTACK	46	18V Pilarka szablowa	69
LASERY	20	SZLIFIERKA WIELOFUNKCYJNA, PIŁA SZABLASTA	47	18V FLEXVOLT ADVANTAGE Pilarka szablowa	69
Lasery krzyżowe	20	18 V Pilarka tarczowa (115 mm) POWERSTACK	47	18V Wyrzynarka z uchwytem za korpus	70
Lasery krzyżowe 2 punktowe	20	18 V Bezszczotkowa szlifierka wielofunkcyjna oscylacyjna POWERSTACK	47	18V Wyrzynarka z górnym uchwytem	70
Lasery krzyżowe 5 punktowe	21	18 V Bezszczotkowa kompaktowa piła szablasta POWERSTACK	47	18V Jednocyfrowa pilarka tarczowa (38 mm)	70
Lasery 360°	21	18V XR Zestaw combo POWERSTACK	48	PILARKI TARCZOWE	71
Lasery obrotowe	21	18V Zestaw łączony POWERSTACK	48	18V Pilarka tarczowa (55 mm)	71
Lasery 360°	21	SYSTEM AKUMULATOROWY XR 18V	50	18V Pilarka tarczowa (58 mm) kompatybilna z szyną prowadzącą	71
GWOŹDZIARKI AKUMULATOROWE I GAZOWE	22	ZESTAW POWERSTACK	54	18V Pilarka tarczowa (64 mm)	71
NARZĘDZIA OGRODOWE	23	18V 2-biegowa wiertarko-wkrętarka	54	18V FLEXVOLT ADVANTAGE Pilarka tarczowa (64 mm)	72
Akumulatorowe pilarki łańcuchowe	23	18V 2-biegowa wiertarko-wkrętarka	54	Szyny prowadzące i akcesoria	72
Akumulatorowe nożyce do żywopłotu	23	18V 3-biegowa wiertarko-wkrętarka	54	STRUGI	73
Akumulatorowe kosiarki do trawy	23	WIERTARKO-WKRĘTARKI	54	18V Pilarka ukosowa (184 mm)	73
Dmuchały akumulatorowe	23	18V 2-biegowa udarowa wiertarko-wkrętarka	55	18V Strug	73
Podkaszarki akumulatorowe	23	18V 2-biegowa udarowa wiertarko-wkrętarka	55	FREZARKA, MULTI-TOOL I ODKURZACZE	74
SYSTEM AKUMULATOROWY XR 54V	26	18V 2-biegowa udarowa wiertarko-wkrętarka	55	18V Frezarka górnwrzecionowa	74
MŁOTOWIERTARKI	29	18V 2-biegowa udarowa wiertarko-wkrętarka	55	18V Narzędzie oscylacyjne MULTI-TOOL	74
54V Wiertarka kątowa	29	18V 3-biegowa udarowa wiertarko-wkrętarka	55	18V Odkurzacz ręczny	74
54V Młotowiertarka SDS-plus® (30 mm)	29	18V FLEXVOLT ADVANTAGE 3-biegowa udarowa wiertarko-wkrętarka	56	18 V Odkurzacz ręczny klasy L	74
54V Młotowiertarka SDS-plus® (30 mm)	29	KLUCZE UDAROWE I ZAKRĘTARKI UDAROWE	56	18V Uniwersalny odkurzacz do pyłu	75
54V Młotowiertarka SDS-max® (40 mm)	29	18 V Klucz udarowy (3/8")	56	Odkurzacz akumulatorowo-sięciowy	75
54V Młotowiertarka SDS-plus® (max. 30 mm)	30	18 V Klucz udarowy (1/2")	56	18V Szlifierka do tynków i gładzi gipsowych	75
54V Młotowiertarka SDS-plus® (32 mm)	30	18 V Klucz udarowy (1/2")	57	SMAROWNICA I PISTOLET DO MAS	76
AKUMULATOROWE MŁOTOWIERTARKI SDS-MAX®	31	18 V Klucz udarowy (1/2")	57	18V Smarownica	76
54V Młotowiertarka SDS-max® (45 mm)	31	18V Zakrętarka udarowa (1/4")	57	18V Pistolet do mas uszczelniających	76
54V Młotowiertarka SDS-max® (48 mm)	31	18V Zakrętarka udarowa (1/4")	57	GWOŹDZIARKI AKUMULATOROWE I AKCESORIA	77
54V Młot wyburzeniowy SDS-max® (6 kg) FLEXVOLT	31	Przystawka do cięcia blachy do zakrętarek udarowych 1/4"	57	18V Gwoździarka (64 mm)	77
54V Młot wyburzeniowy SDS-max® (9 kg) FLEXVOLT	31	18V Klucz udarowy (1/2")	58	18V Gwoździarka (90 mm)	77
54 V Młotowiertarka SDS-max® (52 mm)	32	18V Klucz udarowy (1/2")	58	18V Gwoździarka (90 mm)	77
BRUZZOWNICA, PRZECINARKA 230 mm	32	18V Klucz udarowy (1/2")	58	18 V Gwoździarka wykończeniowa (16Ga)	78
54V Bruzzownica (125 mm)	32	18 V Klucz udarowy (1/2")	59	18 V Gwoździarka wykończeniowa rozstaw	78
54V Przecinarka do stali i betonu (230 mm)	32	18 V Klucz udarowy (3/4")	59	18 V Gwoździarka wykończeniowa (15Ga)	78
PILARKA ALLIGATOR®	33	GRZECHOTKI	59	18 V Gwoździarka do betonu	78
54V Pilarka Alligator® (430 mm)	33	18V Grzechotka z otwartą głowicą (1/2")	59		
SZLIFIERKI KĄTOWE	33	18V Grzechotka z otwartą głowicą (3/8")	59		
		WKRĘTARKA DO PŁYT G-K	60		

ZSZYWCZE AKUMULATOROWE	79	Radio z ładowarką TOUGHSYSTEM™	105	Młotowiertarka SDS-max® (45 mm)	131
18 V Zszywacz dla elektryków	79	Głośnik Bluetooth®	105	Młotowiertarka SDS-max® (48 mm)	131
18 V Zszywacz do ogrodzeń	79	ODKURZACZ SIECIOWO-AKUMULATOROWY	105	Młotowiertarka SDS-max® (52 mm)	132
18 V Zszywacz	79	Odkurzacz sieciowo-akumulatorowy	105	Odsysacz pyłu SDS-max®	132
GWOŹDZIARKA DO PAPY, OPALARKA I KOMPRESOR	80			System do odsysania pyłu podczas wiercenia i prac wyburzeniowych	132
18V Gwoździarka do papy (45 mm)	80	AKUMULATORY I ŁADOWARKI	122	MŁOTY KUJĄCE SDS-MAX®	133
18V Opalarka	80	AKUMULATORY POWERSTACK	108	Młot kujący 5 kg SDS-max®	133
18V Kompresor uniwersalny	80	AKUMULATORY 54 / 18V XR FLEXVOLT	109	Młot kujący 7 kg SDS-max®	133
WENTYLATOR I OŚWIETLENIE	81	Akumulator 54V/18V 5.0Ah/15.0Ah XR Flexvolt / 270 Wh	109	Młot wyburzeniowy SDS-max® 10 kg	134
18V Wentylator	81	Akumulator 54V/18V 3.0Ah/9.0Ah XR Flexvolt / 162 Wh	109	Młot wyburzeniowy SDS-max® 12 kg	134
18V Lampa led z obrotową głowicą	81	Akumulator 54V/18V 4.0Ah/12.0Ah XR Flexvolt / 216 Wh	109	Młot wyburzeniowy z uchwytem sześciokątnym 28 mm	134
18V Reflektor led z obrotową głowicą	81	Akumulator 54V/18V 2.0Ah/6.0Ah XR Flexvolt / 108 Wh	109	Młot wyburzeniowy z uchwytem sześciokątnym 28 mm	135
18V Lampa led z obrotową głowicą	81	Akumulator 18V XR / 5 Ah z Bluetooth®	110	Wózek transportowy do D25981K-QS	135
18V Lampa LED do oświetlenia miejsca pracy	82	Akumulator 18V XR / 5 Ah	110	System do odsysania pyłu podczas prac wyburzeniowych	135
18 / 12V Lampa teleskopowa LED	82	Akumulator 18V XR / 2 Ah	110	SZLIIFIERKI KĄTOWE	137
18V Lampa LED TOOL CONNECT	83	Akumulator 18V XR z Bluetooth®	110	Szliifierka kąтова 115 mm (800 W)	137
18V Reflektor LED na statywie	83	Akumulator 18V XR / 5 Ah (w specjalnej obudowie)	110	Szliifierka kąтова 125 mm (800 W)	137
ELEKTRONARZĘDZIA OGRODOWE 18V	83	Akumulator 18V XR / 2 Ah (w specjalnej obudowie)	110	Szliifierka kąтова 125 mm (900 W) z płaską obudową przekładni	137
18V Dmuchawa	83	AKUMULATORY 12V XR & AKUMULATOR 7,2V	111	Szliifierka kąтова 125 mm (900 W)	138
18V Dmuchawa	84	Akumulator 12V XR / 5 Ah	111	Szliifierka kąтова 125 mm (950 W)	138
18V Pilarka łańcuchowa (30 cm)	84	Akumulator 12V XR / 3 Ah	111	Szliifierka kąтова 125 mm (1.010 W)	138
18 V Sekator	84	Akumulator 12V XR / 2 Ah	111	Szliifierka kąтова 125 mm (1.200 W)	139
Pilarka łańcuchowa na wysięgniku	85	Akumulator 7,2V / 1 Ah	111	Szliifierka kąтова 125 mm (1.400 W)	139
Nożyce do żywopłotu	85	12V XR-Akumulator / 5 Ah (w specjalnej obudowie)	111	Szliifierka kąтова 125 mm (1.400 W)	140
18V Pilarka łańcuchowa z wysięgnikiem	85	12V XR-Akumulator / 3 Ah (w specjalnej obudowie)	111	Szliifierka kąтова 125 mm (1.500 W)	140
18V Nożyce do żywopłotu (55 cm)	85	Szybka ładowarka do akumulatorów 18V XR i FLEXVOLT XR	112	Szliifierka kąтова 125 mm (1.500 W)	141
18V Nożyce do żywopłotu (55 cm) na wysięgniku	86	Ładowarka do akumulatorów 18V XR i FLEXVOLT XR z wtyczką samochodową	112	Szliifierka kąтова 125 mm (1.700 W)	141
18V Podkaszarka do trawy	86	Szybka ładowarka do akumulatorów 18V XR i FLEXVOLT XR	112	Szliifierka kąтова 125 mm (1.700 W)	141
18V Kosiarka do trawy (48 cm)	87	Adapter USB do ładowania akumulatorów XR	112	Szliifierka kąтова 125 mm (1.700 W)	142
ZESTAWY COMBO	88	Szybka ładowarka do akumulatorów 18V XR i FLEXVOLT XR	112	Ostona 125 mm do cięcia betonu	142
2 narzędziowy ZESTAW COMBO z akumulatorami 18 V / 2 Ah	88	Adapter USB do ładowania akumulatorów XR	112	Zestawy 125 mm do szlifowania powierzchni	142
2 narzędziowy ZESTAW COMBO z akumulatorami 18 V / 5 Ah	88	Szybka ładowarka do akumulatorów 18V XR i FLEXVOLT XR	113	Ostona 125 mm do cięcia betonu	142
2 narzędziowy ZESTAW COMBO z akumulatorami 18 V / 5 Ah	89	Podwójna szybka ładowarka do akumulatorów 18V XR i FLEXVOLT XR	113	Zestawy 125 mm do szlifowania betonu - strona 135	142
2 narzędziowy ZESTAW COMBO z akumulatorami 18 V / 5 Ah	89	Poczwórna szybka ładowarka do akumulatorów 18V XR i FLEXVOLT XR	113	Szliifierka kąтова 150 mm (1.400 W)	143
3 narzędziowy ZESTAW COMBO z akumulatorami 18 V / 5 Ah	89	Zestaw 2 akumulatorów XR FLEXVOLT z ładowarką i kufrem T STAK™	114	Szliifierka kąтова 180 mm (2.400 W)	143
3 narzędziowy ZESTAW COMBO z akumulatorami 18 V / 5 Ah	90	ZESTAWY STARTOWE		Szliifierka kąтова 230 mm (2.600 W)	143
4 narzędziowy ZESTAW COMBO z akumulatorami 18 V / 5 Ah	90	AKUMULATORÓW XR FLEXVOLT	115	Szliifierka kąтова 230 mm (2.600 W)	144
ZESTAWY COMBO - 3 LUB 4 NARZĘDZIA	90	Zestaw 2 akumulatorów XR FLEXVOLT z ładowarką	115	Szliifierka kąтова 230 mm (2.600 W)	144
ZESTAWY COMBO - 8 narzędzi	91	Zestaw 2 akumulatorów XR FLEXVOLT z ładowarką i kufrem T STAK™	115	Ostona 230 mm do cięcia betonu	144
8 narzędziowy ZESTAW COMBO z akumulatorami 18 V / 5 Ah	91	Zestaw 2 akumulatorów XR FLEXVOLT z podwójną ładowarką	115	SZLIIFIERKI PROSTE I PILARKA DO METALU	146
8 narzędziowy ZESTAW COMBO z akumulatorami 18 V / 5 Ah	92	Zestaw 2 akumulatorów XR FLEXVOLT z ładowarką	116	Szliifierka prosta (450 W)	146
SYSTEM AKUMULATOROWY XR 12V	94	Zestaw 2 akumulatorów XR FLEXVOLT z ładowarką	116	Szliifierka prosta (1.300 W)	146
SYSTEMY NAGŁOŚNIENIA AKUMULATOROWE I SIECIOWE	122	Zestaw 2 akumulatorów XR FLEXVOLT z ładowarką i kufrem T STAK™	116	Pilarka do metalu 355 mm	146
WIERTARKO-WKRĘTARKI I WIERTARKO-WKRĘTARKI UDAROWE	96	Zestaw 2 akumulatorów XR FLEXVOLT z ładowarką	116	PRZECINARKA ŚCIERNICOWA, POLERKA I OPALARKA	147
12V 2-biegowa wiertarko-wkrętarka	96	Zestaw 3 akumulatorów XR FLEXVOLT z ładowarką	116	Przecinarka ściernicowa 355 mm	147
12V Wiertarko-wkrętarka z 4 uchwytyami narzędziowymi	96	Zestaw 2 akumulatorów XR 18 V z ładowarką	117	Polerka 180 mm	147
12V Wiertarko-wkrętarka udarowa	96	Zestaw 3 akumulatorów XR 18 V z ładowarką	117	Opalarka 1.800 / 2.000 W	147
AKUMULATOROWE KLUCZE UDAROWE	97	Zestaw 3 akumulatorów XR 18 V z ładowarką	117	ZESTAW DO SZLIFOWANIA BETONU I PIŁY DO PŁYTEK CERAMICZNYCH	149
12V Klucz udarowy (1/2" lub 3/8")	97	Zestaw 3 akumulatorów XR 18 V z ładowarką	117	Zestaw do szlifowania betonu 125 mm	149
12V Klucz udarowy (1/2" lub 3/8") w specjalnej obudowie	97	Zestaw 3 akumulatorów XR 18 V z ładowarką	117	Ręczna przecinarka do płytek ceramicznych 110 mm	149
12V Klucz udarowy (3/8")	97	Zestaw 3 akumulatorów XR 18 V z ładowarką	117	Przecinarka do płytek ceramicznych 250 mm	149
12V Zakrętarka udarowa (1/4")	98	Zestaw 3 akumulatorów XR 18 V z ładowarką	117	Stojak do przecinarki do płytek ceramicznych	149
Przystawka do cięcia blachy do zakrętarek udarowych 1/4"	98	Zestaw 3 akumulatorów XR 18 V z ładowarką	117	PILARKI ALLIGATOR®	150
12V Zakrętarka (1/4")	98	ELEKTRONARZĘDZIA SIECIOWE	122	Pilarka ALLIGATOR® (295 mm)	150
12V Kompaktowa pilarka szablowa	98	WIERTARKI	122	Pilarka ALLIGATOR® (430 mm)	150
AKUMULATOROWE MŁOTOWIERTARKA		Wiertarka 1 biegowa (550 W)	122	Pilarka ALLIGATOR® (430 mm)	150
SDS-PLUS®, GRZECHOTKI, PILARKA TARCZOWA I LAMPY	99	Wiertarka 1 biegowa (701 W)	122	Pilarka ALLIGATOR® (430 mm)	151
12V Grzechotka z otwartą głowicą (3/8")	99	Wiertarka 2 biegowa (770 W)	122	PILARKI SZABLOWE	151
12V Grzechotka z otwartą głowicą (1/4")	99	WIERTARKI UDAROWE	123	Pilarki szablowne	153
12V Młotowiertarka SDS-plus® (14 mm)	99	Wiertarka udarowa 2 biegowa	123	Kompaktowa pilarka szablowa	153
12V Pilarka tarczowa (47 mm)	99	do wiercenia wiertami koronowymi (1300 W)	123	Pilarka szablowa	153
12V / 3 Ah Akumulator-ZESTAWY COMBO	100	Wiertarka udarowa 1 biegowa (650 W)	123	WYRZYNARKI	154
12V / 3 Ah Akumulator-ZESTAWY COMBO	100	Wiertarka udarowa 2 biegowa do (1100 W) ze sprzęgłem bezpieczeństwa	123	Wyrzynarka	154
12 / 18V Lampa teleskopowa LED	100	KLUCZ UDAROWY, WKRĘTARKA I MIESZADŁO	125	Wyrzynarka	154
12V Lampa LED	101	Klucz udarowy (1/2")	125	Wyrzynarka	154
7,2V Wkrętak żyroskopowy z 2-pozycyjną rękojeścią	101	Wkrętarka do płyt gipsowo-kartonowych	125	PILARKI TARCZOWE	155
RADIA MULTI-V	103	Mieszadło	125	Pilarka tarczowa (55 mm)	155
Kompaktowe radio budowlane	103	MŁOTOWIERTARKI SDS-PLUS®	127	Pilarka tarczowa (61 mm) do cięcia z szyną prowadzącą	155
Kompaktowe radio budowlane	103	Młotowiertarka SDS-plus® (26 mm)	127	Pilarka tarczowa (65 mm)	155
Radio przenośne	104	Młotowiertarka SDS-plus® (26 mm)	127	Pilarka tarczowa (67 mm)	156
Radio z ładowarką	104	Młotowiertarka SDS-plus® (28 mm)	127	Pilarka tarczowa (86 mm)	156
Radio z ładowarką TSTAK®	104	Młotowiertarka SDS-plus® (30 mm)	128	ZAGŁĘBIARKA I AKCESORIA DO ZAGŁĘBIAREK	157
Radia multi-v	104	Młotowiertarka SDS-plus® (30 mm)	128	Zagłębiarka tarczowa (59 mm) do szyn prowadzących	157
Radio multi-v, głośnik akumulatorowy	105	Młotowiertarka SDS-plus® z systemem odsysania pyłu (30 mm)	128	PILARKI UKOSOWE	159
		Młotowiertarka SDS-plus® (32 mm)	129	Pilarka ukosowa 216 mm (1.300 W)	159
		Młotowiertarka SDS-plus® (32 mm)	129	Pilarka ukosowa 216 mm (1.400 W)	159
		Młot kujący SDS-plus®, klasy 4 kg	129	Pilarka ukosowa 216 mm (1.800 W)	159
		MŁOTOWIERTARKI SDS-MAX®	131	Pilarka ukosowa 216 mm (1.600 W)	160
		System odsysania pyłu SDS-plus®	130		
		Adapter do odsysania pyłu do odkurzaczy	130		
		Harmonijkowy odsysacz pyłu SDS-plus®	130		
		MŁOTOWIERTARKI SDS-MAX®	131		
		Młotowiertarka SDS-max® (40 mm)	131		

Pilarka ukosowa 216 mm (1.600 W)	160
Pilarka ukosowa 250 mm (1.675 W)	160
Pilarka ukosowa 250 mm (1.850 W)	161
Pilarka ukosowa 305 mm (1.675 W)	161
Pilarka ukosowa 305 mm (1.675 W) z napędem hybrydowym	161
Pilarka stołowo-ukosowa 305 mm (1.500 W)	162
Pilarka stołowo-ukosowa 305 mm (1.600 W)	162
Pilarka stołowo-ukosowa 305 mm (1.600 W)	162

STANOWISKA ROBOCZE	163
Uniwersalne stanowisko robocze	163
Uniwersalne stanowisko robocze	163
Uniwersalne stanowisko robocze	163
Uniwersalny stół roboczy	164

PILARKI UNIWERSALNE	165
Pilarka uniwersalna 250 mm (2.000 W)	165
Pilarka uniwersalna 305 mm (2.000 W)	165

PILARKI STOŁOWE	167
Pilarka stołowa 210 mm	167
Pilarka stołowa 250 mm	167
Mobile stanowisko robocze	167

PILARKI RAMIENIOWE I TAŚMOWE	168
Podstawa robocza	168
Adapter AirLock Y	168
Ramieniowa pilarka tarczowa 300 mm (230 V / 2.000 W)	168
Ramieniowa pilarka tarczowa 3350 mm (400 V / 4.000 W)	169
Pilarka taśmowa 155 mm (750 W)	169
Pilarka taśmowa 200 mm (1.000 W)	169

SZLIFIERKI MIMOŚRODOWE I OSCYLACYJNE	171
Szliferka mimośrodowa 125 mm	171
Szliferka oscylacyjna 108 x 115 mm	171

FREZARKI	172
Frezarka do wpustów typu „LAMELLO”	171
Frezarka górnoprzecionowa 900 W	172
Frezarka górnoprzecionowa 900 W z wymiennymi stopami	172
Frezarka górnoprzecionowa 900 W	172
Frezarka górnoprzecionowa 1.100 W	173
Frezarka górnoprzecionowa 1.400 W	173
Frezarka górnoprzecionowa 2.300 W	173
Akcesoria do frezarek górnoprzecionowych	174

NARZĘDZIA OSCYLACYJNE I STRUGARKI	175
Narzędzie oscylacyjne Multi-Tool	175
Narzędzie oscylacyjne Multi-Tool - zestaw	175
Strug (82 mm)	175
Strug (82 mm)	176
Przenośna - grubościówka	176
Przenośna - grubościówka	176

ODSYSANIE PYŁU	178
18V Odkurzacz ręczny	180
18V Uniwersalny odkurzacz do pyłu	180
Odkurzacz akumulatorowo-sięciowy	180
54V Odkurzacz do pracy na mokro/sucho klasy M	181
Odkurzacz przemysłowy 38 l - klasa M	181
Odkurzacz przemysłowy 30 l - klasa L	181
Harmonijkowy odsysacz pyłu SDS-plus®	182
Odciąg pyłu do akumulatorowych młotowiertarek DCH273 / DCH274	182
System odsysania pyłu SDS-plus®	182
Odciągi pyłu do młotowiertarek SDS-max® i młotów wyburzeniowych	183
Adapter do odsysania pyłu do odkurzaczy	183
Odsysacz pyłu SDS-max®	183
System do odsysania pyłu podczas wiercenia i prac wyburzeniowych	183
System do odsysania pyłu podczas prac wyburzeniowych	183
Oslona 125 mm do szlifowania powierzchni	184
Oslona 125 mm do cięcia betonu	184
Oslona 230 mm do cięcia betonu	184
Adapter AirLock Y	185

LASERY, DALMIERZE, AKCESORIA 186

Lasery krzyżowe, zielony	188
Lasery krzyżowe, czerwony	188
Akumulatorowy laser krzyżowy, zielony	188
Akumulatorowy laser krzyżowy, czerwony	188

AKUMULATOROWE LASERY KRZYŻOWE	189
18 V Laser 3 X 360°	189
Akumulatorowy laser krzyżowy, zielony	189
2 punktowy laser krzyżowy, czerwony	190
Akumulatorowy 2 punktowy laser krzyżowy, zielony	190
Akumulatorowy 2 punktowy laser krzyżowy, czerwony	190
Akumulatorowy 5 punktowy laser krzyżowy, zielony	191
Akumulatorowy 5 punktowy laser krzyżowy, czerwony	191

Akumulatorowy 5 punktowy laser krzyżowy, zielony	192
Laser samopoziomujący 360° + linia pionowa, czerwony	192
Laser samopoziomujący 2 x 360°, zielony	192
Laser samopoziomujący 2 x 360°, czerwony	193
Laser samopoziomujący 3 x 360°, czerwony	193
Laser samopoziomujący 3 x 360°, zielony	193
Laser samopoziomujący 3 x 360°, czerwony	194
Laser samopoziomujący 3 x 360°, zielony	194

LASERY ROTACYJNE	195
Akumulatorowy 1 punktowy laser obrotowy, czerwony	195
Akumulatorowy 2 punktowy laser obrotowy, zielony	195
Akumulatorowy 2 punktowy laser obrotowy, czerwony	195
Akumulatorowy 2 punktowy laser obrotowy, zielony	195
Akumulatorowy 2 punktowy laser obrotowy, czerwony	196

DALMIERZE LASEROWE	196
Dalierz laserowy (100 m)	196
Dalierz laserowy (50 m)	196
Dalierz laserowy (100 m)	196
Dalierz laserowy (50 m)	197
Dalierz laserowy (30 m)	197
Dalierz laserowy (30 m)	197
Dalierz laserowy (30 m)	197
Taschen-Dalierz laserowy (16 m)	198
Kieszonkowy dalierz laserowy (16 m)	198
Dalierz laserowy (30 m)	198
Niwelator półautomatyczny	198

AKCESORIA DO LASERÓW I NIWELATORÓW	199
Podstawa uchylna do lasera obrotowego	199
Tarcza celownicza, zielona	199
Detektor czerwonej wiązki laserowej - do 50 m	199
Detektor do czerwonych laserów rotacyjnych	199
Łata pomiarowa - aluminiowa	199
Statyw aluminiowy - mocowanie 5/8"	199
Tarcza celownicza, czerwona	199
Okulary ochronne - zielone	199
Detektor zielonej wiązki laserowej - do 50 m	199
Drążek teleskopowy - mocowanie 1/4"	199
Statyw aluminiowy - mocowanie 5/8"	199
Statyw aluminiowy - mocowanie 1/4"	199

PRZECHOWYWANIE 200

SYSTEM T STAK	202
Skrzynia T STAK™ I (skrzynka narzędziowa z organizerem)	202
Skrzynia T STAK™ II (skrzynka narzędziowa)	202
Skrzynia T STAK™ III (skrzynka narzędziowa z szufladą)	202
Skrzynia T STAK™ IV (skrzynka narzędziowa z 2 szufladami)	203
Skrzynia T STAK™ VI (wysoka skrzynka narzędziowa)	203
Skrzynia T STAK™ VII	203
Skrzynia T STAK™ Combo (podwójna skrzynka narzędziowa)	204
Organizer T STAK™	204
Skrzynia otwarta T STAK™	204
T STAK™ Miękka otwarta torba narzędziowa	204
Wkładka do skrzyni na akumulatory i ładowarki	205
Płyta na odkurzacz do mocowania skrzyni T STAK™	205
Wkładka piankowa T STAK™	205
T STAK™ Podkładka do notowania	205
Wózek platformowy T STAK™	206
Wózek transportowy T STAK™	206
Torba narzędziowa otwarta	206
Radioodbiornik akumulatorowo - sieciowy T STAK™	206

WKŁADKI I AKCESORIA DO SYSTEMU STAK™	207
Specyficzne dla narzędzi akumulatorowych (bez akumulatorów) i sieciowych wkładki z tworzywa sztucznego do skrzynek T STAK™	207

TOUGHSYSTEM 2.0	208
Skrzynia TOUGHSYSTEM 2.0 DS165	208
Skrzynia TOUGHSYSTEM 2.0 DS300	208
Skrzynia TOUGHSYSTEM 2.0 DS400	208
Skrzynia na kolach TOUGHSYSTEM 2.0 DS450	209
Skrzynia organizer TOUGHSYSTEM 2.0 DS100	209
Organizer TOUGHSYSTEM 2.0	209
Taca TOUGHSYSTEM 2.0	209
Taca głęboka TOUGHSYSTEM 2.0	210
Wkładka piankowa TOUGHSYSTEM	210
Wózek transportowy DS CARRIER	210
Akcesoria do wózka DS CARRIER	210
Zestaw 4 w 1 TOUGHSYSTEM 2.0	211
Radio akumulatorowo-sięciowe TOUGHSYSTEM	211
Wiertła udarowe sds-plus® High Performance	218
Wiertła z odsysaniem SDS-plus®	219

SPIS TREŚCI – AKCESORIA







WIERCENIE UDAROWE I DŁUTOWANIE	214				
Wiertła udarowe EXTREME®					
z pełną głowicą z węglików spiekanych sds-plus®	214				
Wiertła udarowe EXTREME®					
z pełną głowicą z węglików spiekanych sds-plus®	215				
Wiertła udarowe sds-plus® extreme®4	216				
Wiertła udarowe sds-plus® extreme®2	216				
Wiertła udarowe sds-plus® extreme®2	217				
Wiertła udarowe sds-plus® extreme®2	218				
Wiertła udarowe sds-plus® High Performance	218				
Wiertła z odsysaniem SDS-plus®	219				
Wiertła udarowe z pełną głowicą z węgla EXTREME® sds-max®	220				
Wiertła udarowe sds-max® extreme®	221				
Wiertła z odsysaniem sds-max®	222				
Adaptory do młotowiertarek SDS	222				
Wiertła koronowe / adapter i akcesoria SDS-plus®	222				
Wiertła koronowe / adapter i akcesoria SDS-Max®	223				
Dłuta xl®	223				
Dłuta sds-plus®	224				
Dłuta sds-max®	224				
Dłuta High Performance SDS-max®	225				
Dłuta sześciokątne	225				
Wiertła do kamienia extreme®	226				
Wiertła do kamienia	227				
Wiertła do płytek ceramicznych extreme diament®	228				
WIERCENIE W METALU	229				
Wiertła do metalu HSS-Co EXTREME®	230				
Wiertła do metalu HSS-G EXTREME®2	231				
Wiertła do metalu HSS-G black & gold®	232				
Wiertła do metalu HSS-G EXTREME®2	233				
Wiertła do metalu HSS-G High Performance	233				
Wiertła stopniowe hss-g extreme impact®	234				
Wiertła do metalu hss-tin EXTREME impact®	234				
Wiertła do metalu black & gold® HEX	235				
WIERCENIE W DREWNI	236				
Spiralne wiertła do drewna ze stali CV	237				
Wiertła kręte	238				
Wiertła szalunkowe	239				
Wiertła puszkowe	240				
Wiertła do drewna EXTREME®	241				
Wiertła piórowe extreme impact®	242				
OTWORNICE I AKCESORIA WIERTARSKIE	243				
Otwornice z zębami z węglików spiekanych	243				
Końcówka pilotująca Multi Material TCT	243				
Otwornice bi-metalowe extreme®	244				
Otwornice bi-metalowe extreme®	245				
Trzpienie szybkiego mocowania i akcesoria do otwornic bimetalowych extreme®	246				
Nożyce do blachy - adapter do zakrętki udarowej	246				
Akcesoria do wiertarek	246				
WKREĆANIE I ZAKRĘCANIE	248				
Końcówki wkrętarskie extreme flextorq™	248				
Końcówki wkrętarskie extreme flextorq™	249				
Zestawy końcówek wkrętarskich extreme flextorq™	249				
Zestawy końcówek wkrętarskich extreme flextorq™	250				
Przystawka kąłowa do wkrętarek udarowych 1/4" extreme impact®	250				
Końcówki wkrętarskie Torsion	251				
Zestawy z końcówkami wkrętarskimi Torsion	252				
Noszak T STAK™	252				
Akcesoria do wkrętarek do suchej zabudowy	252				
Nasadki udarowe extreme impact®	253				
Adaptory extreme impact®	253				
Nasadki do wkrętarek 1/4"	254				
Uchwyt do nasadek wkrętarskich 1/4" (6,35 mm)	254				
System szybkiej wymiany	254				
TARCE PILARSKIE	255				
Tarce pilarskie do pilarek stacjonarnych extreme®	257				
Tarce pilarskie do pilarek stacjonarnych XR extreme® runtime	258				
Specjalne tarce pilarskie do DCS365 extreme®	258				
Tarce pilarskie do pilarek stacjonarnych extreme®	258				
Tarce pilarskie do metalu do pilarek stacjonarnych	259				
Tarce pilarskie do pilarek ramieniowych extreme®	259				
Budowlane tarce pilarskie do pilarek stacjonarnych	259				
Budowlane tarce pilarskie do pilarek stacjonarnych	260				
Tarce pilarskie do pilarek ręcznych extreme®	261				
Tarce pilarskie do pilarek ręcznych XR extreme® runtime	261				
Tarce pilarskie do zagłębiarek extreme®	261				
Tarce pilarskie do zagłębiarek XR extreme® runtime	262				
Budowlane tarce pilarskie do pilarek ręcznych	262				
Tarce pilarskie do pilarek ręcznych bez klina rozszczepiającego extreme®	262				
Tarce pilarskie do pilarek ręcznych	262				
bez klina rozszczepiającego extreme®	263				
Tarce pilarskie do akumulatorowych pilarek ręcznych extreme®	263				
Tarce pilarskie do metalu do akumulatorowych pilarek ręcznych	263				
Budowlane tarce pilarskie do akumulatorowych pilarek ręcznych	263				
Tarce pilarskie extreme® trespa	264				
Tarce pilarskie do włókno-cementu	264				
BRZESZCZOTY DO WYRZYNAK	265				
Brzeszczoty XPC do wyrzynarek	266				
Brzeszczoty do drewna HCS do wyrzynarek	267				
Specjalny brzeszczot do wyrzynarki	267				
Brzeszczoty do wyrzynarek do metalu HSS	268				
Bimetalowe brzeszczoty do metalu do wyrzynarek extreme®	268				
Brzeszczoty bimetalowe do wyrzynarek extreme®	269				
Specjalne brzeszczoty do wyrzynarek extreme®	269				
BRZESZCZOTY DO PILAREK SZABLOWYCH	270				
Brzeszczoty do pilarek szablowych XR extreme runtime™	272				
Brzeszczoty z węglików spiekanych do pilarek szablowych extreme®	272				
Bimetalowe brzeszczoty do pilarek szablowych extreme®	273				
Bimetalowe brzeszczoty do pilarek szablowych do drewna	274				
Bimetalowe brzeszczoty do pilarek szablowych do drewna	274				
Bimetalowe brzeszczoty do pilarek szablowych do drewna	275				
Brzeszczoty bimetalowe do pilarek szablowych do metalu	275				
Bimetalowe brzeszczoty do pilarek szablowych do metalu	276				
Bimetalowe brzeszczoty do pilarek szablowych do metalu (tamane)	276				
Bimetalowe brzeszczoty do pilarek szablowych do uniwersalnego zastosowania	277				
Specjalne brzeszczoty do pilarek szablowych	277				
Brzeszczoty do pilarek alligator®	278				
Specjalne brzeszczoty do pilarek alligator®	279				
XR extreme® runtime alligator® brzeszczoty specjalne	279				
CIĘCIE I FREZOWANIE	280				
Brzeszczoty do pilarek taśmowych	280				
Ostrza do strugów	280				
Frezy z węglików spiekanych	281				
Frezy do rowków (HM) – Z2	281				
Frezy zaokrąglające z łożyskiem kulkowym (HM) – Z2	281				
Frez do rowków z węglików spiekanych	282				
Zestawy frezów z uchwytem 8 mm	282				
USUWANIE MATERIAŁU	283				
Siatka ścierna extreme®	285				
Uniwersalny papier ścierny 230 x 280 mm	285				
Płótno ściernie do obróbki metalu 230 x 280 mm	286				
Papier ścierny – Mocowanie na rzep 115 x 228 mm	286				
Papier ścierny 93 x 230 mm	286				
Papier ścierny – Mocowanie na rzep 93 x 190 mm	287				
Papier ścierny 115 x 140 mm	287				
Papier ścierny – Mocowanie na rzep 115 x 115 mm	288				
Papier ścierny trójkątny – Mocowanie na rzep 93 x 93 mm	288				
Rolki papieru ściernego	289				
Taśmy ściernie do szlifierek taśmowych	289				
Taśmy ściernie do szlifierek taśmowych	290				
Taśmy ściernie do szlifierek taśmowych - krótkie	290				
Taśmy ściernie do taśmowych szlifierek stacjonarnych	290				
Talerze szlifierskie – Mocowanie na rzep	291				
Mimośrodowe talerze szlifierskie – Mocowanie na rzep	291				
Ściernice listkowe	292				
Talerze szlifierskie i polerskie	292				
Futerka polerskie	292				
Ściernice / tarce do honowania	292				
Szczotki druciane	293				
CIĘCIE I SZLIFOWANIE	295				
Tarce do cięcia i szlifowania high performance	295				
Tarce do cięcia i szlifowania extreme®	296				
Tarce do cięcia metalu do przecinarki – płaska	296				
Nakrętka szybkomocująca	296				
Diamentowe tarce do cięcia	298				
Spiekane diamentowe tarce do cięcia	298				
Diamentowa tarcza do cięcia - zastosowanie do przecinarki płytek	300				
Diamentowa tarcza do cięcia EXTREME® - zastosowanie do przecinarki do płytek DWC410	300				
Diamentowe tarce do cięcia metalu EXTREME®	300				
Diamentowe tarce do cięcia metalu EXTREME®	301				
Diamentowe tarce do cięcia XR extreme RUNTIME™	301				
Podwójna tarcza diamentowa extreme®	301				
Tarce diamentowe do szlifowania extreme®	302				
Tarcza diamentowa do cięcia metalu diamond edge®	303				
Diamentowe wiertła koronowe do wiercenia na mokro (gwint wewnętrzny)	303				
Akcesoria do narzędzia Multi-Tool	305				
Akcesoria do narzędzia Multi-Tool	306				
MOCOWANIE	307				
Gwoździe i zszywki	307				
Gwoździe	308				
Gwoździ	309				
Podkładki	310				
Wkręty	310				
SYSTEM ToughCase	311				
ZESTAWY AKCESORYJNE	317				
Zestawy wiertel udarowych	314				
Zestawy wiertel do kamienia	315				
Zestawy dłut SDS-plus®	315				
Zestawy wiertel do płytek ceramicznych extreme diament®	315				
Zestawy wiertel do metalu EXTREME®	316				
Zestawy wiertel do metalu	317				
Zestaw wiertel do drewna	317				
Zestaw otwornic	317				
Zestawy końcówek wkrętarskich (bitów)	317				
Zestawy końcówek wkrętarskich (bitów)	318				
Zestawy końcówek wkrętarskich (bitów)	319				
Zestawy nasadek udarowych	320				
Tarce pilarskie	320				
Brzeszczoty do wyrzynarek	320				
Zestaw bitów i wiertel z uchwytem szybkowyminnym	320				
Zestawy brzeszczotów do pilarek szablowych	321				
Zestawy frezów	321				
Akcesoria do narzędzia wielofunkcyjnego Multi-Tool	322				

NA PIERWSZY RZUT OKA







Poniżej prezentujemy Państwu przegląd naszych najważniejszych narzędzi z podziałem na rodzaje. Szczegółowe informacje dotyczące przedstawionych tutaj, a także innych produktów, znajdziecie w kolejnych rozdziałach tego katalogu.

WIERTARKO-WKRĘTARKI AKUMULATOROWE

Wiertrako-wkrętarki akumulatorowe

						
Akumulatory	XR 18 V lub XR FLEXVOLT	XR 18 V lub XR FLEXVOLT	XR 18 V lub XR FLEXVOLT	XR 18 V lub XR FLEXVOLT	XR 12 V lub 10,8 V	XR 12 V lub 10,8 V
Rozmiar uchwytu	1,5–13 mm	1,5–13 mm	1,5–13 mm	1,5–13 mm	1,5–10 mm	1,5–10 mm
Maks. moment obrot. (h / w)	65 / 26 Nm	70 / 27 Nm	70 / 27 Nm	95 / 66 Nm	57,5 / 25,5 Nm	57,5 / 25,5 Nm
Prędk. obrot. bez obciąż.	0–450 / 1.650 min ⁻¹	0–550 / 2.000 min ⁻¹	0–550 / 2.000 min ⁻¹	0–450 / 1.300 / 2.000 min ⁻¹	0–425 / 1.500 min ⁻¹	0–425 / 1.500 min ⁻¹
Waga (bez akumul.)	1,0 kg	1,1 kg	1,1 kg	1,4 kg	0,9 kg	0,9 kg
Nr strony w katalogu	54	54	54	45	96	96



Udarowe wiertrako-wkrętarki akumulatorowe







						
Akumulatory	XR 18 V lub XR FLEXVOLT	XR 18 V lub XR FLEXVOLT	XR 18 V lub XR FLEXVOLT	XR 18 V lub XR FLEXVOLT	XR 18 V lub XR FLEXVOLT	XR 12 V lub 10,8 V
Rozmiar uchwytu	1,5–13 mm	1,5–13 mm	1,5–13 mm	1,5–13 mm	1,5–13 mm	1,5–10 mm
Maks. moment obrot. (h / w)	65 / 26 Nm	70 / 27 Nm	70 / 27 Nm	95 / 66 Nm	127 / 68 Nm**	57,5 / 25,5 Nm
Prędk. obrot. bez obciąż.	0–450 / 1.650 min ⁻¹	0–550 / 2.000 min ⁻¹	0–550 / 2.000 min ⁻¹	0–450 / 1.300 / 2.000 min ⁻¹	0–450 / 1.300 / 2.000 min ⁻¹	0–425 / 1.500 min ⁻¹
Częstość udaru bez obciąż.	0–7.650 / 0–28.050 min ⁻¹	0–9.350 / 34.000 min ⁻¹	0–9.350 / 34.000 min ⁻¹	0–8.600 / 25.500 / 38.250 min ⁻¹	0–8.600 / 25.500 / 38.250 min ⁻¹	0–7.225 / 25.500 min ⁻¹
Waga (bez akumul.)	1,1 kg	1,2 kg	1,2 kg	1,5 kg	1,6 kg	1,0 kg
Nr strony w katalogu	55	55	55	55	56	96

*Wszystkie wersje D2 i D2T z 2 akumulatorami (12 lub 18 V / 2 Ah każdy) i szybką ładowarką systemową, wersja L2T z 2 akumulatorami (12 V / 3 Ah każdy) i szybką ładowarką systemową, wszystkie wersje P2 z 2 akumulatorami (18 V / 5 Ah każdy) i szybką ładowarką systemową **Przy zastosowaniu akumulatora FLEXVOLT (108 Wh lub 6 Ah)



AKUMULATOROWE WKRĘTRARKI, KLUCZE UDAROWE I MŁOTOWIERTARKI SDS-plus®

Akumulatorowe wkrętarki i klucze udarowe*

	1/4"			3/8"	
					
Akumulatory	XR 18 V lub XR FLEXVOLT	XR 18 V lub XR FLEXVOLT	XR 12 V lub 10,8 V	XR 12 V lub 10,8 V	XR 12 V lub 10,8 V
Uchwyt narzędziowy	Gniazdo sześciokątne 1/4"	Gniazdo sześciokątne 1/4"	Gniazdo sześciokątne 1/4"	Kwadrat zewnętrzny 3/8" z pierścien.	Kwadrat zewnętrzny 3/8" z pierścien.
Maks. moment obrotowy	190 Nm	206 Nm	163 Nm	340 Nm	168 Nm
Prędk. obrot. bez obciąż.	0–2.800 min ⁻¹	0–1.000 / 2.800 / 3.250 min ⁻¹	0–950 / 1.950 / 2.850 min ⁻¹	0–2.850 min ⁻¹	0–1.000 / 2.850 / 2.850 min ⁻¹
Częstość udaru bez obciąż.	0–3.200 min ⁻¹	0–400 / 2.800 / 3.800 min ⁻¹	0–3.600 min ⁻¹	0–3.250 min ⁻¹	3.600 min ⁻¹
Waga (bez akumul.)	0,9 kg	0,9 kg	0,8 kg	0,9 kg	0,8 kg
Nr strony w katalogu	57	57	98	97	97

	1/2"				3/4"	
						
Akumulatory	XR 12 V lub 10,8 V	XR 18 V lub XR FLEXVOLT	XR 18 V lub XR FLEXVOLT	XR 18 V lub XR FLEXVOLT	XR 18 V lub XR FLEXVOLT	XR 18 V lub XR FLEXVOLT
Uchwyt narzędziowy	Kwadrat zewnętrzny 1/2" z pierścieniem	Kwadrat zewnętrzny 1/2" z kulką	Kwadrat zewnętrzny 1/2" z kulką / z pierścieniem	Kwadrat zewnętrzny 1/2" z kulką	Kwadrat zewnętrzny 1/2" z pierścieniem	Kwadrat zewnętrzny 3/4" z pierścieniem
Maks. moment obrotowy	340 Nm	203 Nm	200 / 447 Nm	135 / 400 / 950 Nm	135 / 400 / 950 Nm	135 / 400 / 950 Nm
Prędk. obrot. bez obciąż.	0–2.850 min ⁻¹	0–2.300 min ⁻¹	0–900 / 2.000 min ⁻¹	0–400 / 1.200 / 1.900 min ⁻¹	0–400 / 1.200 / 1.900 min ⁻¹	0–400 / 1.200 / 1.900 min ⁻¹
Częstość udaru bez obciąż.	0–3.250 min ⁻¹	0–2.700 min ⁻¹	0–3.100 min ⁻¹	0–600 / 1.800 / 2.400 min ⁻¹	0–600 / 1.800 / 2.400 min ⁻¹	0–600 / 1.800 / 2.400 min ⁻¹
Waga (bez akumul.)	0,9 kg	1,0 kg	1,7 kg	2,7 kg	2,7 kg	2,7 kg
Nr strony w katalogu	97		58	58	58	58

Młotowiertarki akumulatorowe SDS-plus®*

		
Akumulatory	XR 18 V lub XR FLEXVOLT	XR 12 V lub 10,8 V
Maks. energia udaru	1,4 J	1,1 J
Maks. śred. wierce. w betonie	16 mm	14 mm
Optymalny zakres wiercenia	4–10 mm	4–10 mm
Waga (bez akumul.)	1,8 kg	1,7 kg
Nr strony w katalogu	61	99

*Wszystkie wersje D2 i D2T z 2 akumulatorami (12 lub 18 V / 2 Ah każdy) i szybką ładowarką systemową, wersja L2T z 2 akumulatorami (12 V / 3 Ah każdy) i szybką ładowarką systemową, wszystkie wersje P2 z 2 akumulatorami (18 V / 5 Ah każdy) i szybką ładowarką systemową **Przy zastosowaniu akumulatora FLEXVOLT (108 Wh lub 6 Ah)

MŁOTOWIERTARKI SDS-plus®





Młotowiertraki akumulatorowe SDS-plus®*

	 DCH333X2-QW / DCH333NT-XJ	 DCH334X2-QW	 DCH335X2-QW	 DCH417NT-XJ
Akumulatory	XR FLEXVOLT 54 V	XR FLEXVOLT 54 V	XR FLEXVOLT 54 V	XR FLEXVOLT 54 V
Maks. energia udaru	3,5 J	3,5 J	3,5 J	4,5 J
Maks.śred. wierc. w betonie	30 mm	30 mm	30 mm	32 mm
Optymalny zakres wiercenia	10–20 mm	10–20 mm	10–20 mm	10–24 mm
Waga (bez akumul.)	3,8 kg	3,9 kg	5,2 kg	4,2 kg
Perform & Protect	●	●	●	●
Nr strony w katalogu	29	29	30	30

	 DCH273NT-XJ / DCH273P2T-QW	 DCH274P2T-QW	 DCH275P2-QW	 DCH283P2-QW / DCH283NT-XJ	 DCH133NT-XJ
Akumulatory	XR 18 V lub XR FLEXVOLT	XR 18 V lub XR FLEXVOLT	XR 18 V lub XR FLEXVOLT	XR 18 V lub XR FLEXVOLT	XR 18 V lub XR FLEXVOLT
Maks. energia udaru	2,1 J	2,1 J	2,1 J	2,8 J	2,6 J
Maks.śred. wierc. w betonie	24 mm	26 mm	26 mm	26 mm	26 mm
Optymalny zakres wiercenia	6–12 mm	6–12 mm	6–12 mm	10–16 mm	8–14 mm
Waga (bez akumul.)	2,5 kg	2,7 kg	4,1 kg	3,8 kg	1,6 kg
Perform & Protect	●	●	●	●	–
Nr strony w katalogu	61	62	62	62	63

Młotowiertraki SDS-plus®





	 D25033K-QS / D25133K-QS	 D25134K-QS	 D25144K-QS	 D25333K-QS
Moc pobierana	710 / 800 W	800 W	900 W	950 W
Maks. energia udaru	2,0 / 2,6 J	2,8 J	3,0 J	3,5 J
Maks.śred. wierc. w betonie	22 / 26 mm	26 mm	28 mm	30 mm
Maks. średnica wiertła koronowego w murze	50 mm	65 mm	65 mm	65 mm
Optymalny zakres wiercenia	6–14 / 6–16 mm	6–16 mm	8–18 mm	10–20 mm
Waga	2,5 / 2,6 kg	3,0 kg	3,1 kg	3,7 kg
Perform & Protect	–	–	–	●
Nr strony w katalogu	113	113	113	114

	 D25334K-QS	 D25335K-QS	 D25413K-QS	 D25417KT-QS
Moc pobierana	950 W	950 W	1.000 W	1.000 W
Maks. energia udaru	3,5 J	3,5 J	4,2 J	4,2 J
Maks.śred. wierc. w betonie	30 mm	30 mm	32 mm	32 mm
Maks. średnica wiertła koronowego w murze	65 mm	65 mm	100 mm	100 mm
Optymalny zakres wiercenia	10–20 mm	10–20 mm	12–22 mm	12–22 mm
Waga	3,9 kg	5,1 kg	4,2 kg	4,2 kg
Perform & Protect	●	●	●	●
Nr strony w katalogu	127	128	129	129





*Wszystkie wersje P2 i P2T z 2 akumulatorami (każdy 18 V / 5 Ah) i szybką ładowarką systemową, wszystkie wersje X2 z 2 akumulatorami FLEXVOLT (162 Wh każdy) i szybką ładowarką systemową

PRZEGLĄD MŁOTOWIERTAREK SDS-MAX® I MŁOTÓW WYBURZENIOWYCH

Akumulatorowe młoty udarowe SDS-max®*

				
Akumulatory	XR FLEXVOLT 54 V	XR FLEXVOLT 54 V	XR FLEXVOLT 54 V	XR FLEXVOLT 54 V
Maks. energia udaru	6,1 J	10,5 J	13,3 J	19,4 J
Maks.śred. wierc. w betonie / wiertłem przebiściowym / koroną	40 / 65 / 100 mm	45 / 65 / 125 mm	48 / 80 / 125 mm	52 / 80 / 150 mm
Optymalny zakres wiercenia	16–30 mm	25–35 mm	25–38 mm	28–42 mm
Waga (bez akumul.)	5,4 kg	6,8 kg	8,5 kg	9,5 kg
Perform & Protect	●	●	●	●
Nr strony w katalogu	29	31	31	32





Młoty udarowe SDS-max®

				
Moc pobierana	1.050 W	1.350 W	1.600 W	1.700 W
Maks. energia udaru	6,1 J	10,5 J	13,3 J	19,4 J
Maks.śred. wierc. w betonie / wiertłem przebiściowym / koroną	40 / 65 / 100 mm	45 / 65 / 125 mm	48 / 80 / 125 mm	52 / 80 / 150 mm
Optymalny zakres wiercenia	16–30 mm	25–35 mm	25–38 mm	28–42 mm
Waga	5,9 kg	7,8 kg	9,5 kg	10,6 kg
Perform & Protect	●	●	●	●
Nr strony w katalogu	131	131	131	132

Młoty kujące SDS-plus® i SDS-max®

				
Uchwyt narzędziowy	SDS-plus®	SDS-max®	SDS-max®	SDS-max®
Moc pobierana	1.000 W	1.050 W	1.350 W	1.600 W
Maks. energia udaru	4,2 J	7,1 J	10,5 J	13,3 J
Waga	4,0 kg	5,6 kg	7,4 kg	9,3 kg
Perform & Protect	●	●	●	●
Nr strony w katalogu	129	133	133	133

Młoty wyburzeniowe

				
Uchwyt narzędziowy	SDS-max®	SDS-max®	Sześciokątne 28 mm	Sześciokątne 28 mm
Moc pobierana	1.550 W	1.600 W	1.600 W	2.100 W
Maks. energia udaru	19 J	24 J	35 J	62 J
Waga	10,5 kg	13,3 kg	18,4 kg	31,0 kg
Perform & Protect	●	●	●	●
Nr strony w katalogu	134	134	134	135

*Wszystkie wersje X2 z 2 akumulatorami FLEXVOLT (162 Wh każdy) i szybką ładowarką systemową.

SZLIFIERKI KĄTOWE

Akumulatorowe szlifierki kątowe 125 mm



Akumulatory	XR FLEXVOLT 54 V			XR 18 V lub XR FLEXVOLT		
Maks. średn. tarczy	125 mm	125 mm	125 mm	125 mm	125 mm	125 mm
Prędk. obrot. bez obciąż.	9.000 min ⁻¹	9.000 min ⁻¹	9.000 min ⁻¹	9.000 min ⁻¹	9.000 min ⁻¹	3.000 - 9.000 min ⁻¹
Waga (bez akumul.)	2,1 kg	1,7 kg	1,7 kg	1,8 kg	1,8 kg	1,85 kg
Nr strony w katalogu	33	64	64	64	65	65

Szlifierki kątowe 115 i 125 mm (800 do 1.200 W)



Moc pobierana	800 W	800 W	900 W	900 W	950 W	1.010 W	1.010 W	1.200 W	1.200 W
Maks. średn. tarczy	115 mm	125 mm	125 mm	125 mm	125 mm	125 mm	125 mm	125 mm	125 mm
Prędk. obrot. bez obciąż.	11.800 min ⁻¹	11.800 min ⁻¹	11.800 min ⁻¹	11.800 min ⁻¹	12.000 min ⁻¹	11.000 min ⁻¹	11.000 min ⁻¹	11.000 min ⁻¹	11.000 min ⁻¹
Waga	1,8 kg	1,8 kg	2,1 kg	2,1 kg	2,0 kg	2,2 kg	2,4 kg	2,4 kg	2,2 kg
Nr strony w katalogu	137	137	137	138	138	138	139	139	139

Szlifierki kątowe 125 i 125 mm (1.400 do 1.700 W)



Moc pobierana	1.400 W	1.400 W	1.500 W	1.500 W	1.700 W	1.700 W	1.700 W	1.400 W
Maks. średn. tarczy	125 mm	125 mm	125 mm	125 mm	125 mm	125 mm	125 mm	150 mm
Prędk. obrot. bez obciąż.	11.500 min ⁻¹	11.500 min ⁻¹	10.500 min ⁻¹	2.800–10.000 min ⁻¹	10.500 min ⁻¹	2.200–10.500 min ⁻¹	1.800–8.000 min ⁻¹	9.300 min ⁻¹
Waga	2,2 kg	2,2 kg	2,5 kg	2,5 kg	2,3 kg	2,3 kg	2,3 kg	2,7 kg
Nr strony w katalogu	140	140	140	141	141	141	142	143

Szlifierki kątowe 180 i 230 mm (2.400 do 2.600 W)



Moc pobierana	2.400 W	2.600 W	2.600 W	2.600 W
Maks. średn. tarczy	180 mm	230 mm	230 mm	230 mm
Prędk. obrot. bez obciąż.	8.500 min ⁻¹	6.500 min ⁻¹	6.500 min ⁻¹	6.500 min ⁻¹
Waga	6,5 kg	6,6 kg	6,6 kg	5,4 kg
Nr strony w katalogu	143	143	144	144

PILARKI RĘCZNE

Akumulatorowe pilarki szablowe

DCS389NT-XJ



DCS369NT-XJ



DCS367NT-XJ



DCS382NT-XJ



Akumulatory	XR FLEXVOLT 54 V	XR 18 V lub XR FLEXVOLT	XR 18 V lub XR FLEXVOLT	XR 18 V lub XR FLEXVOLT
Częstość skoków bez obciąż.	0–3.000 min ⁻¹	0–2.800 min ⁻¹	0–2.900 min ⁻¹	0–3.200 min ⁻¹
Długość skoku	29 mm	16 mm	28,6 mm	28,6 mm
Maks. wydajność cięcia w drewnie / stali i rurach / PVC	300 / 160 / 130 mm	90 / 40 / 90 mm	300 / 100 / 160 mm	300 / 130 / 160 mm
Waga (bez akumul.)	3,5 kg	1,3 kg	2,3 kg	2,3 kg
Nr strony w katalogu	34	68	69	69

Akumulatorowe pilarki szablowe

DCS386NT-XJ



DCS312NT-XJ / DCS312D2-QW



Akumulatory	XR 18 V lub XR FLEXVOLT	XR 12 V lub 10,8 V
Częstość skoków bez obciąż.	0–3.000 min ⁻¹	0–2.800 min ⁻¹
Długość skoku	29 mm	16 mm
Maks. wydajność cięcia w drewnie / stali i rurach / PVC	300 / 160 / 130 mm	90 / 40 / 90 mm
Waga (bez akumul.)	2,9 kg	1,2 kg
Nr strony w katalogu	69	98

Pilarki szablowe

DWE357K-QS



DWE305PK-QS



Akumulatory	1.050 W	1.100 W
Częstość skoków bez obciąż.	0–2.800 min ⁻¹	0–2.800 min ⁻¹
Długość skoku	29 mm	29 mm
Maks. wydajność cięcia w drewnie / stali i rurach / PVC	280 / 100 / 130 mm	280 / 100 / 130 mm
Waga (bez akumul.)	3,2 kg	3,5 kg
Nr strony w katalogu	153	153

Wyrzynarki akumulatorowe

DCS335NT-XJ



DCS334NT-XJ



Akumulatory	XR 18 V lub XR FLEXVOLT	XR 18 V lub XR FLEXVOLT
Częstość skoków bez obciąż.	1.000–3.200 min ⁻¹	0–3.200 min ⁻¹
Długość skoku	26 mm	26 mm
Maks. kąt odchylenia od pionu	45°	45°
Maks. głęb. cięcia w drewnie / aluminium / stali / metalach nieżelaz.	135 / 25 / 10 / – mm	135 / 25 / 10 / – mm
Waga (bez akumul.)	2,1 kg	2,1 kg
Nr strony w katalogu	70	70

Wyrzynarki

DW343K-QS



DW333KT-QS



DW331KT-QS



Akumulatory	550 W	701 W	701 W
Częstość skoków bez obciąż.	1.900–3.100 min ⁻¹	800–3.100 min ⁻¹	0–3.100 min ⁻¹
Długość skoku	20 mm	26 mm	26 mm
Maks. kąt odchylenia od pionu	45°	45°	45°
Maks. głęb. cięcia w drewnie / aluminium / stali / metalach nieżelaz.	85 / – / 10 / 20 mm	130 / 30 / 12 / – mm	130 / – / 12 / 30 mm
Waga (bez akumul.)	2,0 kg	2,8 kg	2,8 kg
Nr strony w katalogu	154	154	154

PILARKI RĘCZNE

Akumulatorowe pilarki tarczowe

DCS579NT-XJ

DCS578NT-XJ

DCS571NT-XJ

DCS391NT-XJ

Akumulatory	XR FLEXVOLT 54 V	XR FLEXVOLT 54 V	XR 18 V lub XR FLEXVOLT	XR 18 V lub XR FLEXVOLT
Maks. głęb. cięcia przy 90° / 45°	61 / 44 mm	67 / 57 mm	38 / 25 mm	55 / 42,1 mm
Rozmiar tarczy	190 x 30 mm	190 x 30 mm	115 x 9,5 mm	165 x 20 mm
Prędk, obrot. bez obciąż.	5.800 min ⁻¹	5.800 min ⁻¹	4.500 min ⁻¹	3.700 min ⁻¹
Maks. kąt odchylenia od pionu	57°	57°	45°	50°
Waga (bez akumul.)	3,0 kg	3,0 kg	2,5 kg	3,3 kg
Nr strony w katalogu	34	34	70	71

DCS572NT-XJ

DCS570NT-XJ

DCS573NT-XJ

**DCS512P2-QW /
DCS512NT-XJ**

Akumulatory	XR 18 V lub XR FLEXVOLT	XR 18 V lub XR FLEXVOLT	XR 18 V lub XR FLEXVOLT	XR 12 V lub 10,8 V
Maks. głęb. cięcia przy 90° / 45°	58 / 44 mm	64 / 57 mm	64 / 57 mm	47 / 33 mm
Rozmiar tarczy	184 x 16 mm	184 x 16 mm	190 x 30 mm	140 x 20 mm
Prędk, obrot. bez obciąż.	5.500 min ⁻¹	5.500 min ⁻¹	5.500 min ⁻¹	3.600 min ⁻¹
Maks. kąt odchylenia od pionu	57°	50°	50°	50°
Waga (bez akumul.)	3,0 kg	3,0 kg	3,1 kg	2,0 kg
Nr strony w katalogu	71	71	72	99

Pilarki tarczowe

DWE550-QS

DWE560-QS

DWE575K-QS

DWE576K-QS / DWE576KR-QS

D23700-QS

Moc pobierana	1.200 W	1.350 W	1.600 W	1.600 W	1.750 W
Maks. głęb. cięcia przy 90° / 45°	55 / 35 mm	65 / 42 mm	67 / 49 mm	61 / 43 mm	86 / 62 mm
Rozmiar tarczy	165 x 20 mm	184 x 16 mm	190 x 30 mm	190 x 30 mm	235 x 30 mm
Prędk, obrot. bez obciąż.	5.500 min ⁻¹	5.500 min ⁻¹	5.200 min ⁻¹	5.200 min ⁻¹	4.700 min ⁻¹
Maks. kąt odchylenia od pionu	48°	48°	57°	57°	45°
Waga	3,6 kg	3,7 kg	4,0 kg	4,0 kg	8,4 kg
Nr strony w katalogu	155	155	156	155	156

Zagłębiarka akumulatorowa

DCS520NT-XJ

Akumulatory	XR FLEXVOLT 54 V
Maks. głęb. cięcia przy 90° / 45°	59 / 55 mm
Rozmiar tarczy	165 x 20 mm
Prędk, obrot. bez obciąż.	2.500–4.200 min ⁻¹
Maks. kąt odchylenia od pionu	47°
Waga (bez akumul.)	4,1 kg
Nr strony w katalogu	35

Zagłębiarki

DWS520KT-QS / DWS520KTR-QS

Moc pobierana	1.300 W
Maks. głęb. cięcia przy 90° / 45°	59 / 44 mm
Rozmiar tarczy	165 x 20 mm
Prędk, obrot. bez obciąż.	1.750–4.000 min ⁻¹
Maks. kąt odchylenia od pionu	47°
Waga	5,1 kg
Nr strony w katalogu	157

PILARKI UKOSOWE

Akumulatorowe pilarki ukosowe

DCS777N-XJ



DCS727N-XJ



DHS780T2A-QW* / DHS780N-XJ



DCS365N-XJ



Akumulatory	XR FLEXVOLT 54 V	XR FLEXVOLT 54 V	2x XR FLEXVOLT 54 V	XR 18 V lub XR FLEXVOLT
Prędk. obrot. bez obciąż.	6.300 min ⁻¹	4.000 min ⁻¹	3.800 min ⁻¹	3.750 min ⁻¹
Rozmiar pily	216 x 30 mm	250 x 30 mm	305 x 30 mm	184 x 16 mm
Maks. zakres cięcia przy 90° / 90°	270 x 60 mm	305 x 88 mm	303 x 110 mm	250 x 50 mm
Maks. zakres cięcia przy 90° / 45°	270 x 48 mm	305 x 58 mm	330 x 58 mm	250 x 35 mm
Maks. kąt odchylenia od pionu (w lewo / w prawo)	50° / 50°	60° / 48°	50° / 60°	48° / 48°
Waga (bez akumul.)	13 kg	20,4 kg	25,5 kg	10,9 kg
System XPS	●	●	●	●
Nr strony w katalogu	35	36	36	73

Pilarki ukosowe

DWS773-QS



DWS774-QS



DWS777-QS



DWS771-QS



Moc pobierana	1.300 W	1.400 W	1.800 W	1.600 W
Prędk. obrot. bez obciąż.	4.600 min ⁻¹	4.600 min ⁻¹	6.300 min ⁻¹	2.600–5.200 min ⁻¹
Rozmiar pily	216 x 30 mm	216 x 30 mm	216 x 30 mm	216 x 30 mm
Maks. zakres cięcia przy 90° / 90°	250 x 60 mm	250 x 60 mm	270 x 60 mm	270 x 60 mm
Maks. zakres cięcia przy 90° / 45°	250 x 48 mm	250 x 48 mm	270 x 48 mm	270 x 48 mm
Maks. kąt odchyl. (w lewo / w prawo)	48° / 48°	48° / 48°	50° / 50°	50° / 50°
Waga	12,0 kg	12,0 kg	15,0 kg	15,0 kg
System XPS	–	●	●	●
Nr strony w katalogu	159	159	159	160

DW712-QS



DWS727-QS



DWS778-QS



DWS780-QS



Moc pobierana	1.600 W	1.675 W	1.850 W	1.675 W
Prędk. obrot. bez obciąż.	3.500–4.600 min ⁻¹	4.000 min ⁻¹	4.300 min ⁻¹	1.900–3.800 min ⁻¹
Rozmiar pily	216 x 30 mm	250 x 30 mm	250 x 30 mm	305 x 30 mm
Maks. zakres cięcia przy 90° / 90°	300 x 70 mm	305 x 88 mm	305 x 85 mm	303 x 110 mm
Maks. zakres cięcia przy 90° / 45°	300 x 50 mm	305 x 58 mm	305 x 58 mm	330 x 58 mm
Maks. kąt odchyl. (w lewo / w prawo)	50° / 60°	60° / 48°	50° / 50°	50° / 60°
Waga	19,5 kg	21,4 kg	17,2 kg	24,8 kg
System XPS	–	●	●	●
Nr strony w katalogu	160	160	161	161

*Wersja T2A z 2 akumulatorami FLEXVOLT (108 Wh każdy), szybką ładowarką systemową i zasilaczem sieciowym.

FREZARKI GÓRNOWRZECIONOWE LASERY

Akumulatorowe frezarki górnwrzecionowe

DCW604NT-XJ



Akumulatory	XR 18 V lub XR FLEXVOLT
Uchwyt narzędziowy	6 / 6,35 / 8 mm
Prędk. obrot. bez obciąż.	16.000–25.500 min ⁻¹
Maks. głęb. frezowania	55 mm
Maks. śred. frezowania	36 mm
Waga (bez akumul.)	2,9 kg
Nr strony w katalogu	74

Frezarki górnwrzecionowe

D26204K-QS



Moc pobierana	900 W
Uchwyt narzędziowy	6–8 mm
Prędk. obrot. bez obciąż.	16.000–27.000 min ⁻¹
Maks. głęb. frezowania	55 mm
Maks. śred. frezowania	30 mm
Waga	2,9 kg
Nr strony w katalogu	172

Frezarki górnwrzecionowe

D26203-QS



DW615-QS



DW621-QS /
DW621KT-QS



DW622KT-QS



DWE625-QS /
DWE627KT-QS



Moc pobierana	900 W	900 W	1.100 W	1.400 W	2.300 W
Uchwyt narzędziowy	6–8 mm	6–8 mm	6–8 mm	6–12 mm	6–12,7 mm
Prędk. obrot. bez obciąż.	16.000–27.000 min ⁻¹	8.000–24.000 min ⁻¹	8.000–24.000 min ⁻¹	8.000–24.000 min ⁻¹	8.000–20.000 min ⁻¹
Maks. głęb. frezowania	55 mm	35 mm	55 mm	55 mm	80 mm
Maks. śred. frezowania	30 mm	30 mm	36 mm	36 mm	50 mm
Waga	2,9 kg	2,9 kg	3,1 kg	3,1 kg	5,1 kg
Nr strony w katalogu	172	172	173	173	173

Lasery krzyżowe

DW086CG-XJ*



DW088K-XJ*



DCE088D1G-QW**



DCE088D1R-QW**



DCE088D1G18-QW*** /
DCE088NG18-XJ****



DW0822-XJ*



DCE082D1G-QW**



DCE082D1R-QW**



Kolor lasera	●	●	●	●	●	●	●	●
Zasięg widoczności lasera (z odbiornikiem)	do 25 m (do 50 m)	do 15 m (do 50 m)	do 30 m (do 60 m)	do 20 m (do 50 m)	do 30 m (do 60 m)	do 15 m (do 50 m)	do 30 m (do 50 m)	do 20 m (do 50 m)
Wiązka pionowa	1 x	1 x	1 x	1 x	1 x	1 x	2 x	2 x
Wiązka pozioma	1 x	1 x	1 x	1 x	1 x	1 x	1 x	1 x
Punkty bazowe	–	–	–	–	–	2x pionowe	2x pionowe	2x pionowe
Nr strony w katalogu	188	188	188	189	189	190	190	190

*Wszystkie typy DW z 3 bateriami AA **Wszystkie typy D1G i D1R z akumulatorem 12 V (2 Ah) i szybką ładowarką systemową ***Wszystkie typy D1G18 z akumulatorem 18 V (2 Ah) i szybką ładowarką systemową **** Wszystkie typy NG18 bez baterii i szybkiej ładowarki systemowej

PRZEGLĄD LASERÓW

Lasery krzyżowe 5 punktowe



Kolor lasera	●	●	●
Zasięg widoczności lasera (z odbiornikiem)	do 30 m (do 50 m)	do 20 m (do 50 m)	do 30 m (do 60 m)
Zakres roboczy (z odbiornikiem)	-	-	-
Wiązka pionowa	1 x	1 x	1 x
Wiązka pozioma	1 x	1 x	1 x
Punkty bazowe	3 x poziome / 2 x pionowe		
Nr strony w katalogu	191	191	192

Lasery 360°



Kolor lasera	●	●	●	●	●
Zasięg widoczności lasera (z odbiornikiem)	-	-	-	-	-
Zakres roboczy (z odbiornikiem)	do 30 m (do 100 m)	do 60 m (do 100 m)	do 40 m (do 100 m)	do 20 m (do 50 m)	do 30 m (do 60 m)
Wiązka pionowa	-	1 x 360°	1 x 360°	2 x 360°	2 x 360°
Wiązka pozioma	1 x 360°	1 x 360°	1 x 360°	1 x 360°	1 x 360°
Punkty bazowe	1 x pionowe	-	-	-	-
Nr strony w katalogu	192	192	193	193	193

*Wszystkie typy DW z 3 bateriami AA **Wszystkie typy D1G i D1R z akumulatorem 12 V (2 Ah) i szybką ładowarką systemową ***Wszystkie typy LR z atrapą baterii na baterie AA (bez baterii / alternatywnie można również użyć z akumulatorami 10,8 lub 12 V XR ****Wszystkie typy D1G18 z akumulatorem 18 V (2 Ah) i szybką ładowarką systemową *****Wszystkie typy NG18 bez akumulatora i szybkiej ładowarki systemowej

Lasery 360°



Kolor lasera	●	●
Zakres roboczy (z odbiornikiem)	do 20 m (do 50 m)	do 70 m (do 100 m)
Wiązka obrotowa	2 x 360°	2 x 360°
Wiązka pozioma	1 x 360°	1 x 360°
Wiązka pionowa	-	-
Nr strony w katalogu	194	194

Lasery obrotowe



Kolor lasera	●	●	●	●	●
Zakres roboczy (z odbiornikiem)	do 45 m (do 457 m)	do 76 m (do 600 m)	do 60 m (do 600 m)	do 80 m (do 600 m)	do 60 m (do 600 m)
Wiązka obrotowa	360°	360°	360°	360°	360°
Wiązka pozioma	360°	360°	360°	360°	360°
Wiązka pionowa	do góry	do góry / na dół	do góry / na dół	do góry / na dół	do góry / na dół
Nr strony w katalogu	195	195	195	196	196

*Wszystkie typy D1R z akumulatorem 12 V (2 Ah) i szybką ładowarką systemową **Wszystkie typy D1G18 z akumulatorem 18 V (2 Ah) i szybką ładowarką systemową ***Wszystkie typy NG18 bez akumulatora i szybkiej ładowarki systemowej ****Wszystkie typy D1G, D1R, D1G6S i D1RS z akumulatorem 18 V (2 Ah) i szybką ładowarką systemową

GWOŹDZIARKI AKUMULATOROWE

Gwoździarki akumulatorowe i gazowe

	 DCN692P2-QW* / DCN692N-XJ	 DCN699P2-QW*	 DCN662NT-XJ	 DCN45FRNT-XJ
Zasilanie	akumulatory XR 18 V lub XR FLEXVOLT	akumulatory XR 18 V lub XR FLEXVOLT	akumulatory XR 18 V lub XR FLEXVOLT	akumulatory XR 18 V lub XR FLEXVOLT
Długość gwoźdźcia	50–90 mm (miękkie drewno), 50–63 mm (twarde drewno)	50–90 mm (miękkie drewno), 50–63 mm (twarde drewno)	32–64 mm	19–45 mm
Średnica gwoźdźcia	2,8–3,3 mm	2,8–3,3 mm	1,6 mm	3,05–3,4 mm
Pojemność magazynka	55 gwoździ	55 gwoździ	110 gwoździ	120 gwoździ
Rodzaj gwoździ	z główką D i z główką mimośrodową	z główką D i z główką mimośrodową	szpilkowe i z główką walcową	w zwojach
Pochylenie magazynka	30–34°	30–34°	0°	–
Waga (bez akumul.)	3,6 kg	3,6 kg	2,4 kg	2,9 kg
Nr strony w katalogu	77	77	77	80

*Wszystkie wersje P2 z 2 akumulatorami (18 V / 5 Ah każdy) i szybką ładowarką systemową.



NARZĘDZIA OGRODOWE

Akumulatrowe pilarki łańcuchowe

DCM575N-XJ



DCM565N-XJ



DCMPS567N-XJ



Akumulatory	XR FLEXVOLT 54 V	XR 18 V lub XR FLEXVOLT	XR 18 V lub XR FLEXVOLT
Długość prowadnicy	40 cm	30 cm	20 cm
Prędkość łańcucha	15 m/s	7,7 m/s	6,65 m/s
Waga (bez akumul.)	4,4 kg	3,3 kg	3,9 kg
Nr strony w katalogu	39	84	85

Akumulatrowe nożyce do żywopłotu

DCMHT563N-XJ



DCMPS566N-XJ



Akumulatory	XR 18 V lub XR FLEXVOLT	XR 18 V lub XR FLEXVOLT
Długość prowadnicy	55 cm	55 cm
Częstość skoków bez obciąż.	1.400 min ⁻¹	2.800 min ⁻¹
Zdolność cięcia	25 mm	25 mm
Waga (bez akumul.)	3,5 kg	4,0 kg
Nr strony w katalogu	85	86

Akumulatrowe kosiarki do trawy

DCMWS64N-XJ



Akumulatory	je 2x 18 Volt XR bzw. XR FLEXVOLT
Szerokość koszenia	48 cm
Regulacja wysokości koszenia	5 stopni
Wysokości koszenia	25 / 38 / 57 / 74 / 86 mm
Pojemność kosza	55 litrów
Waga (bez akumul.)	25,8 kg
Nr strony w katalogu	87

Podkaszarki akumulatrowe

DCM571N-XJ



DCMST561N-XJ



Akumulatory	XR FLEXVOLT 54 V	XR 18 V lub XR FLEXVOLT
Prędk., obrot. bez obciąż.	5.100 / 5.500 min ⁻¹	4.600 / 6.000 min ⁻¹
Rodzaje ostrzy	żyłka na szpuli / nóż tnący	żyłka na szpuli
Szerokość cięcia	38 cm	36 cm
Wysów żytki	uderzeniowy „Bumb-Feed“	uderzeniowy „Bumb-Feed“
Waga	3,6 kg	2,9 kg
Nr strony w katalogu	38	86

Dmuchawy akumulatrowe

DCMBA572N-XJ



DCMBL562N-XJ



Akumulatory	XR FLEXVOLT 54 V	XR 18 V lub XR FLEXVOLT
Prędkość powietrza	0–207 km/h	0–200 km/h
Przepływ powietrza	1.100 m ³ /h	768 m ³ /h
Waga (bez akumul.)	4,4 kg	3,1 kg
Nr strony w katalogu	38	84



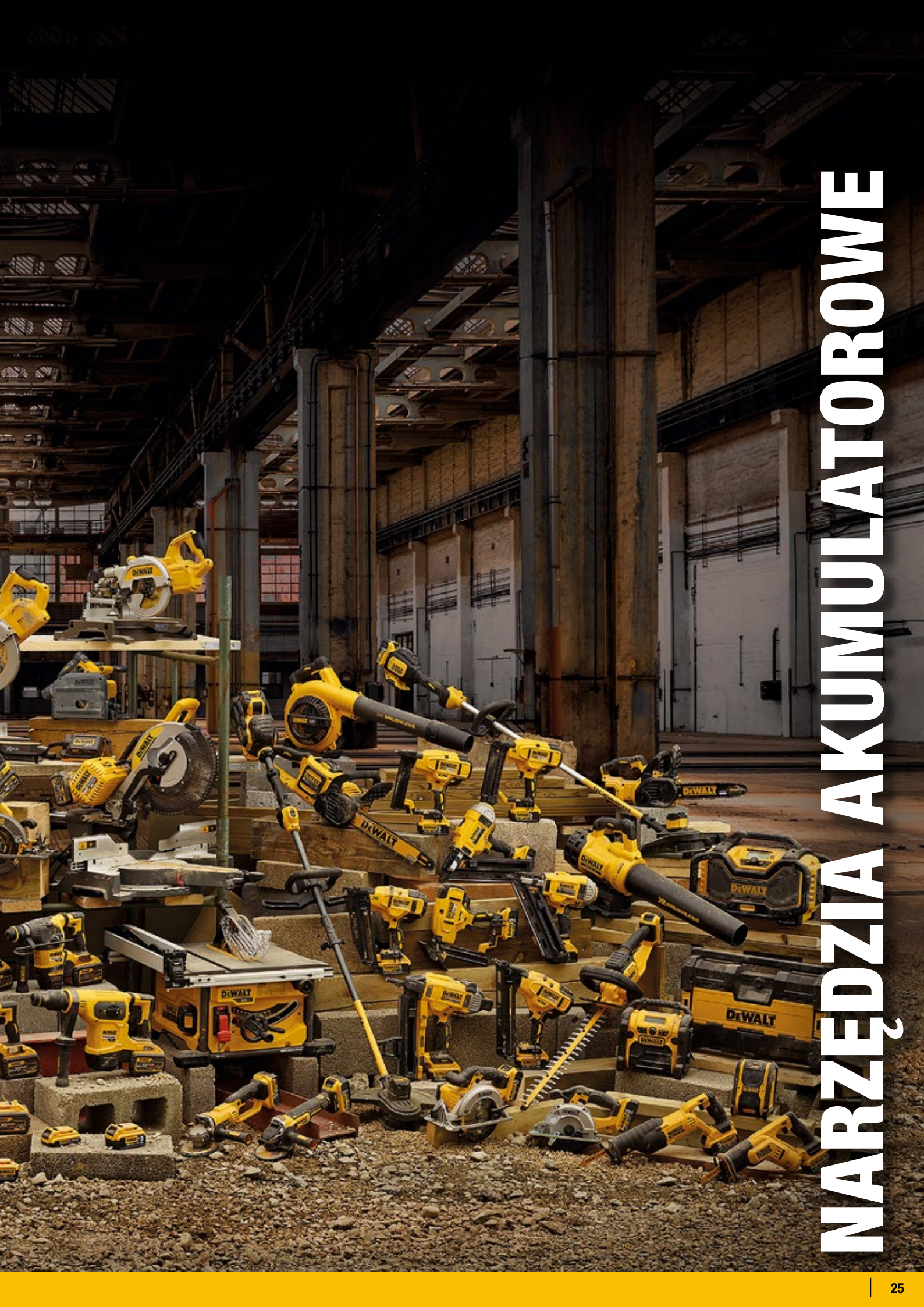

NARZĘDZIA AKUMULATOROWE

SYSTEM XR FLEXVOLT

ZESTAWIENIE WSZYSTKICH NARZĘDZI AKUMULATOROWYCH W WERSJI PODSTAWOWEJ (BEZ AKUMULATORA I ŁADOWARKI)

WSPÓLNY, BARDZO MOCNY AKUMULATOR LUB ZESTAW STARTOWY DO WSZYSTKICH NARZĘDZI - WYGODA I DUŻA OSZCZĘDNOŚĆ!

54V XR

PODKASZARKA
DO TRAWY
DCM571N-XJ

2 BIEGOWA
WIERTARKA KĄTOWA
DCD470N-XJ

DMUCHAWA
DCMBA572N-XJ

PILARKA ŁAŃCUCHOWA
(40 cm)
DCM575N-XJ

MIESZADŁO
DCD240N-XJ

KOMPRESOR
(10 l.)
DCC1054N-XJ

**JEDEN
AKUMULATOR
- POTĘŻNA MOC
I BEZPRZEWODOWA
SWOBODA!**

ODKURZACZ
NA SUCHO/MOKRO,
KLASA M
DCV586MK-XJ

PILARKA STOŁOWA
(210 mm)
DCS7485N-XJ

PILARKA UKOSOWA
(305 mm)
DHS780N-XJ

PILARKA UKOSOWA
(250 mm)
DCS727N-XJ

PILARKA UKOSOWA
(216 mm)
DCS777N-XJ

ZAGŁĘBIARKA
(59 mm)
DCS520NT-XJ

**ZESTAWY STARTOWE FLEXVOLT
- RÓŻNORODNE ŁADOWARKI I AKUMULATORY
PATRZ STRONA 100**



**AKUMULATORY XR FLEXVOLT PASUJĄ DO STARSZYCH NARZĘDZI 18 V I MOGĄ BYĆ
STOSOWANE W PRAWIE WSZYSTKICH NARZĘDZIACH XR 18 V (PATRZ STRONA 40 / 41)**

MŁOTOWIERATRKA
SDS-plus® (30 mm)
DCH333NT-XJ

MŁOTOWIERATRKA
SDS-plus® (32 mm)
DCH417NT-XJ

MŁOTOWIERATRKA
SDS-max® (40 mm)
DCH481N-XJ

MŁOTOWIERATRKA
SDS-max® (45 mm)
DCH614N-XJ

MŁOTOWIERTARKA
SDS-max® (48 mm)
DCH735N-XJ

MŁOT UDAROWY
SDS-max® (52 mm)
DCH775N-XJ

BRUZDOWNICA
(125 mm)
DCG200NT-XJ

PRZECINARKA
(230 mm)
DCS690N-XJ

PILARKA ALLIGATOR
(430 mm)
DCS397N-XJ

SZLIFIERKA KĄTOWA
(125 mm)
DCG418NT-XJ

PILARKA SZABLLOWA
DCS389NT-XJ

PILARKA TARCZOWA
DO SZYN PROWADZĄCYCH
(61 mm)
DCS579NT-XJ

PILARKA TARCZOWA
(67 mm)
DCS578NT-XJ



DEWALT

SYSTEM 54V



AKUMULATOROWA WIERTARKA KĄTOWA, AKUMULATOROWE MŁOTOWIERTARKI SDS-plus®

54 V Wiertarka kątowa



- Optymalnie zestrojona 2-biegowa, w pełni metalowa skrzynia biegów zapewnia doskonałe przeniesienie mocy i moment obrotowy do 269 Nm.
- System kontroli momentu obrotowego (UTC) - zapobiega niekontrolowanemu obracaniu się narzędzia przy zakleszczeniu.
- Łatwo sterowalna elektronika umożliwia precyzyjne wiercenie punktowe
- Niezwykle wytrzymały, metalowy uchwyt wiertarski 13 mm z wieniec zębatym wykonany
- Metalowa, wytrzymała obudowa przekładni - do codziennego użytku na placu budowy



Wartości emisji:

$L_{PA} / L_{WA} = 86,0 / 97,0$ dB(A) • K = 3,0 dB(A)
Wibracje = Wiercenie w metalu $3,5$ m/s² • K = 1,5 m/s²

DANE TECHNICZNE

DCD470N-XJ

Akumulatory	54 V XR FLEXVOLT
Prędkość bez obciążenia	0–400 / 1.320 min ⁻¹
Maks. moment obrot.	269 / 114 Nm
Max. średnica wierc. w drewnie:	
Otwornica / wiertło frazujące / świdrowe	158 / 117 / 51 mm
Średnica uchwytu	1,5–13 mm
Waga (z akumulatorem 108 Wh)	7,5 kg
Wyposażenie standardowe:	rekojęść boczna, klucz do uchwytu, bez akumulatora i ładowarki

54 V Młotowiertarka SDS-plus® (30 mm)

DCH333X2



- System kontroli momentu obrotowego (UTC) - zapobiega niekontrolowanemu obracaniu się narzędzia przy zakleszczeniu.
- Aktywny system tłumienia drgań (AVC) - ograniczenie wibracji przenoszonych na operatora do najniższego poziomu
- Dodatkowa rekojęść antywibracyjna
- Ogumowany uchwyt i ergonomiczna, kompaktowa konstrukcja z optymalnie umieszczonym środkiem ciężkości



Wartości emisji:

$L_{PA} / L_{WA} = 94,0 / 105,0$ dB(A) • K = 3,0 dB(A)
Wibracje = Wiercenie udar. w betonie $7,5$ m/s²
K = 1,5 m/s²

DANE TECHNICZNE

DCH333X2-QW

DCH333NT-XJ

Akumulator	54 V / 162 Wh	
Prędkość bez obciążenia	0–1.000 min ⁻¹	
Częstość udarów	0–4.480 min ⁻¹	
Maks. energia udu	3,5 J	
Optymalny zakres wiercenia w betonie	10–20 mm	
Maks. średnica wiercenia w betonie	30 mm	
Waga (z akumulatorem 162 Wh)	5,0 kg	
Wyposażenie standardowe:	2 akumulatory, szybka ładowarka, dodatkowa rekojęść antywibracyjna, T STAK™-Box VI	jak wersja X2, ale bez akumulatorów i ładowarki

54 V Młotowiertarka SDS-plus® (30 mm)



Identyczna jak DCH333X2-QW, ale dodatkowo z beznarzędziowym, wymiennym uchwytem SDS-plus i szybkoomocującym uchwytem wiertarskim 13 mm.

Wartości emisji:

$L_{PA} / L_{WA} = 94,0 / 105,0$ dB(A) • K = 3,0 dB(A)
Wibracje = Wiercenie udar. w betonie $7,5$ m/s² • K = 1,5 m/s²



DANE TECHNICZNE

DCH334X2-QW

Akumulator	54 V / 162 Wh
Prędkość bez obciążenia	0–1.000 min ⁻¹
Częstość udarów	0–4.480 min ⁻¹
Maks. energia udu	3,5 J
Optymalny zakres wiercenia w betonie	10–20 mm
Maks. średnica wiercenia beton / metal / drewno	30 / 13 / 30 mm
Waga (z akumulatorem 162 Wh)	5,1 kg
Wyposażenie standardowe:	2 akumulatory, szybka ładowarka, szybkowymieniany uchwyt wiertarski 13 mm, dodatkowa rekojęść antywibracyjna, kufer T STAK™ VI

54 V Młotowiertarka SDS-max® (40 mm)

DCH481X2



- System kontroli momentu obrotowego (UTC) - zapobiega niekontrolowanemu obracaniu się narzędzia przy zakleszczeniu.
- Aktywny system tłumienia drgań (AVC) ograniczona wibracje przenoszonych na operatora do najniższego poziomu
- Ogranicznik obrotu i uderzenia
- Ogumowany uchwyt i ergonomiczna, kompaktowa konstrukcja z optymalnie umieszczonym środkiem ciężkości



Wartości emisji:

$L_{PA} / L_{WA} = 86,0 / 97,0$ dB(A) • K = 3,0 dB(A)
Wibracje = Wiercenie udar. w betonie $8,5$ m/s²
K = 1,5 m/s²

DANE TECHNICZNE

DCH481X2-QW

DCH481N-XJ

Akumulator	54 V XR FLEXVOLT / 162 Wh	
Prędkość bez obciążenia	540 min ⁻¹	
Częstość udarów	3.150 min ⁻¹	
Maks. energia udu	6,1 J	
Optymalny zakres wiercenia w betonie	16–30 mm	
Maks. średnica wiercenia w betonie wiertłem przebiciowym	40 mm	
wiertłem koronowym	65 mm	
	100 mm	
Waga (z akumulatorem 162 Wh)	6,6 kg	
Wyposażenie standardowe:	2 akumulatory, szybka ładowarka, dodatkowa rekojęść antywibracyjna, kufer transportowy	jak wersja X2, ale bez akumulatorów i ładowarki

AKUMULATOROWE MŁOTOWIERTARKI SDS-plus®

54 V Młotowiertarka SDS-plus® (max. 30 mm)



- System kontroli momentu obrotowego (UTC) - zapobiega niekontrolowanemu obracaniu się narzędzia przy zakleszczeniu.
- Aktywny system tłumienia drgań (AVC) - ograniczenie wibracji przenoszonych na operatora do najniższego poziomu
- Dodatkowa rękojęść antywibracyjna
- Z systemem odsysania pyłu D25304DH (szczegóły patrz strona 130)

Wartości emisji:

$L_{PA} / L_{WA} = 94,0 / 105,0$ dB(A) • K = 3,0 dB(A)
Wibracje = Wiercenie udar. w betonie 7,5 m/s² • K = 1,5 m/s²



DANE TECHNICZNE DCH335X2-QW

Akumulator	54 V / 162 Wh
Prędkość bez obciążenia	0–1.000 min ⁻¹
Częstość udarów	0–4.480 min ⁻¹
Maks. energia udaru	3,5 J
Optymalny zakres wiercenia w betonie	10–20 mm
Maks. średnica wiercenia w betonie z odsysaniem pyłu 26 mm	30 mm
Waga (z akumulatorem 162 Wh i odsysaczem pyłu)	6,4 kg
Wyposażenie standardowe:	2 akumulatory, szybka ładowarka, dodatkowa rękojęść antywibracyjna, kufer transportowy, system do odsysania pyłu

54 V Młotowiertarka SDS-plus® (32 mm)



- Szybki postęp wiercenia dzięki optymalnie zestrojonej elektropneumatycznej mechanizmowi młotkowemu
- System kontroli momentu obrotowego (UTC) - zapobiega niekontrolowanemu obracaniu się narzędzia przy zakleszczeniu.
- Aktywny system tłumienia drgań (AVC) - ograniczenie wibracji przenoszonych na operatora do najniższego poziomu
- Gumowane powierzchnie chwytne i wyważona konstrukcja
- Sprzęgło bezpieczeństwa chroniące użytkownika i maszynę
- WIRELESS TOOL CONTROL (WTC) do automatycznego, bezprzewodowego włączenia odsysania po uruchomieniu maszyny

Wartości emisji:

$L_{PA} / L_{WA} = 92,0 / 103,0$ dB(A) • K = 3,0 dB(A)
Wibracje = Wiercenie udar. w betonie 6,3 m/s² • K = 1,5 m/s²



DANE TECHNICZNE DCH417NT-XJ

Akumulatory	54 V XR FLEXVOLT
Prędkość bez obciążenia	0–725 min ⁻¹
Częstość udarów	0–4.200 min ⁻¹
Maks. energia udaru	4,5 J
Optymalny zakres wiercenia w betonie	10–24 mm
Maks. średn. wierz. w betonie / metal / drewno	32 / 13 / 32 mm
Maks. średn. wierz. wiertłem koronowym	80 mm
Waga (z akumulatorem 162 Wh)	5,4 kg
Wyposażenie standardowe:	bezkłuczowy uchwyt wiertarski 13 mm, dodatkowa rękojęść antywibracyjna, ogranicznik głębokości wiercenia, kufer T STAK™ VI, bez akumulatora i ładowarki



D25304DH-XJ



DWH050-XJ

**SYSTEMY ODSYSANIA PYŁU
NIE TYLKO PRZY WIERCENIU**
(zobacz strona 132)

WIERTARKI SDS-plus® / SDS-max® Z WBUDOWANYM ODCIĄGIEM PYŁU (zobacz na stronach 62 i 128)

D25304DH-XJ odpowiedni do: DCH283 (patrz od strony 62), DCH333, DCH334 (patrz od strony 29), D25333, D25334 (patrz strona 128)

DWH050-XJ odpowiedni dla: DCH417, DCH481, DCH614, DCH733, DCH735, DCH773 (patrz od strony 30), D25481, D25614, D25733, D25773 (patrz od strony 131)

AKUMULATOROWE MŁOTOWIERTARKI SDS-max®

54 V Młotowiertarka SDS-max® (45 mm)



DCH614X2

- Szybki postęp wiercenia dzięki optymalnie zestrojonej elektropneumatycznej mechanizacji udarowej
- System kontroli momentu obrotowego (UTC) - zapobiega niekontrolowanemu obracaniu się narzędzia przy zakleszczeniu.
- Aktywny system tłumienia drgań (AVC)
- WIRELESS TOOL CONTROL (WTC) do automatycznego, bezprzewodowego włączania odsysania pyłu po uruchomieniu maszyny

Wartości emisji:

$L_{PA} / L_{WA} = 92,0 / 103,0 \text{ dB(A)} \bullet K = 3,0 \text{ dB(A)}$
 Wibracje = Wiercenie udar. w betonie 8,8 m/s²
 K = 1,5 m/s²



DANE TECHNICZNE	DCH614X2-QW	DCH614N-XJ
Akumulator	54 V XR FLEXVOLT / 162 Wh	
Prędkość bez obciążenia	190–380 min ⁻¹	
Częstość udarów	1.450–2.900 min ⁻¹	
Maks. energia udaru	10,5 J	
Optymalny zakres wiercenia w betonie	25–35 mm	
Maks. średn. wierc. w betonie wiertłem koronowym	45 mm / 150 mm	
Waga (z akumulatorem 162 Wh)	8,0 kg	
Wyposażenie standardowe:	2 akumulatory, szybka ładowarka, dodatkowa rękojeść antywibracyjna, kufer transportowy	jak wersja X2, ale bez akumulatorów i ładowarki

54 V Młotowiertarka SDS-max® (48 mm)



- Wydajny akumulatorowy młot udarowo-obrotowy SDS-max® z 13,3 J maksymalnej energii udaru
- Elektronicznie dobierana prędkość obrotowa i częstość udarów
- Zoptymalizowane mechaniczne sprzęgło bezpieczeństwa
- System kontroli momentu obrotowego (UTC) - zapobiega niekontrolowanemu obracaniu się narzędzia przy zakleszczeniu.
- Aktywny system tłumienia drgań (AVC)
- WIRELESS TOOL CONTROL (WTC) do automatycznego, bezprzewodowego włączania odsysania pyłu po uruchomieniu maszyny
- Ogumowany uchwyt i ergonomiczna, kompaktowa konstrukcja z optymalnie umieszczonym środkiem ciężkości

Wartości emisji:

$L_{PA} / L_{WA} = 97,0 / 108,0 \text{ dB(A)} \bullet K = 3,0 \text{ dB(A)}$
 Wibracje = Wiercenie udar. w betonie 9,0 m/s² • K = 1,5 m/s²

DANE TECHNICZNE	DCH735N-XJ
Akumulatory	54 V XR FLEXVOLT
Prędkość bez obciążenia	177–355 min ⁻¹
Częstość udarów	1.350–2.705 min ⁻¹
Maks. energia udaru	13,3 J
Optymalny zakres wiercenia w betonie	25–38 mm
Maks. średnica wiercenia w betonie wiertłem koronowym	48 mm / 125 mm
Waga (z akumulatorem 162 Wh)	9,7 kg
Wyposażenie standardowe:	dodatkowa rękojeść antywibracyjna, kufer transportowy, bez akumulatora i ładowarki

54 V Młot wyburzeniowy SDS-max® (6 kg) FLEXVOLT



- Uchwyt narzędziowy SDS-max® zoptymalizowany do głębokości wykrawania
- w zakresie 25 – 100 mm.
- Silnik bezszczotkowy - lepsza wydajność, wydłużony czas pracy na
- akumulatorze i mniejsze zużycie.
- Ruchomy tylny uchwyt znacznie zmniejsza poziom wibracji.
- Bezproblemowa współpraca dzięki Wireless Tool Control (WTC)
- między narzędziem a podłączonym systemem odsysania
- DCH832N: bez akumulatora i ładowarki w walizce.

DANE TECHNICZNE	DCH832X2	DCH832N
Akumulatory	18 V 9 Ah	54 V 3,0 Ah
Częstość udaru bez obciąż	1450 – 2900 min ⁻¹	
Energia uderzenia	10,5 J	
Drgania trójosiowe	8,7 m/s ²	
Waga	6,5 kg	

54 V Młot wyburzeniowy SDS-max® (9 kg) FLEXVOLT



- Uchwyt narzędziowy SDS-max® zoptymalizowany do głębokości wykrawania
- w zakresie 25-100 mm.
- Silnik bezszczotkowy - lepsza wydajność, wydłużony czas pracy na
- akumulatorze i mniejsze zużycie.
- Ruchomy tylny uchwyt znacznie zmniejsza poziom wibracji.
- Bezproblemowa współpraca dzięki Wireless Tool Control (WTC)
- między narzędziem a podłączonym systemem odsysania
- DCH892N: bez akumulatora i ładowarki w walizce.

DANE TECHNICZNE	DCH892X2	DCH892N
Akumulatory	18 V 9 Ah	54 V 3,0 Ah
Częstość udaru bez obciąż	1105 – 2210 min ⁻¹	
Energia uderzenia	19,4 J	
Drgania trójosiowe	9,4 m/s ²	
Waga	8,9 kg	

AKUMULATOROWE MŁOTOWIERTARKI SDS-max®, BRUZZOWNICA I PRZECINARKA

54 V Młotowiertarka SDS-max® (52 mm)



- Wydajny akumulatorowy młot udarowo-obrotowy SDS-max® z 19,4 J maksymalnej energii uderzenia
- Elektronicznie dobrać prędkość obrotową i częstość uderzeń
- Zoptymalizowane mechaniczne sprzęgło bezpieczeństwa
- System kontroli momentu obrotowego (UTC) - zapobiega niekontrolowanemu obracaniu się narzędzia przy zakleszczeniu.
- Aktywny system tłumienia drgań (AVC)
- WIRELESS TOOL CONTROL (WTC) do automatycznego, bezprzewodowego włączania odsysania pyłu po uruchomieniu maszyny
- Ogumowany uchwyt i ergonomiczna, kompaktowa konstrukcja z optymalnie umieszczonym środkiem ciężkości

Wartości emisji:

$L_{PA} / L_{WA} = 96,0 / 107,0$ dB(A) • K = 3,0 dB(A)
Wibracje = Wiercenie uder. w betonie 10,1 m/s² • K = 1,5 m/s²

DANE TECHNICZNE DCH775N-XJ

Akumulatory	54 V XR FLEXVOLT
Prędkość bez obciążenia	145–290 min ⁻¹
Częstość uderzeń	1.105–2.210 min ⁻¹
Maks. energia uderzenia	19,4 J
Optymalny zakres wiercenia w betonie	28–42 mm
Maks. średnica wiercenia w betonie wiertłem koronowym	52 mm / 150 mm
Waga (z akumulatorem 162 Wh)	10,6 kg
Wyposażenie standardowe:	• dodatkowa rękojeść antywibracyjna, kufer transportowy, bez akumulatora i ładowarki

54 V Bruzdownica (125 mm)



- Pierwsza na świecie bruzdownica akumulatorowa
- Hamulec elektroniczny zatrzymuje tarczę w sekundę po zwolnieniu włącznika
- Precyzyjna i prosta regulacja głębokości bruzdzenia z za pomocą pokrętki
- Beznarzędziowy demontaż osłony i nakrętki szybkoocucjącej umożliwia szybką wymianę tarczy
- WIRELESS TOOL CONTROL (WTC) do automatycznego, bezprzewodowego włączania odsysania pyłu po uruchomieniu maszyny
- Skuteczne odsysanie pyłu - kompatybilny z AirLock dla łatwego połączenia z odkurzaczami DEWALT klasy M
- Ogumowany uchwyt i ergonomiczna, kompaktowa konstrukcja z optymalnie umieszczonym środkiem ciężkości

Wartości emisji:

$L_{PA} / L_{WA} = 102,0 / 113,0$ dB(A) • K = 3,0 dB(A)
Wibracje = 4,7 m/s² • K = 1,5 m/s²

DANE TECHNICZNE DCG200NT-XJ

Akumulatory	54 V XR FLEXVOLT
Prędkość bez obciążenia	9.000 min ⁻¹
Średnica tarczy tnącej	125 mm
Maks. głębokość / szerokość bruzdy	32 / 35 mm
Gwint wrzeciona	M14
Waga (z akumulatorem 108 Wh)	4,8 kg
Wyposażenie standardowe:	• Nakrętka szybkoocucjąca, 2 x diamentowa tarcza tnąca (DT90294-QZ), pierścienie dystansowe 3 / 6 / 9 / 12 mm, dłuto, adapter do odsysania AirLock, T STAK™ VI, bez akumulatora i ładowarki

54 V Przecinarka do stali i betonu (230 mm)



- Wydajna akumulatorowa przecinarka o głębokości cięcia do 83 mm
- Wyjątkowo trwały, całkowicie metalowy układ przeniesienia napędu
- Hamulec elektroniczny zatrzymuje tarczę w sekundę po zwolnieniu włącznika
- Pyło i wodoczelny pojemnik na akumulator
- Przyłącze wody i dwustronny dopływ wody do cięcia na mokro
- Wskaźnik przecięcia LED
- Obrotowa osłona tarczy tnącej blokowana w 5 pozycjach
- Gumowane, ergonomiczne uchwyty

Wartości emisji:

$L_{PA} / L_{WA} = 103,6 / 114,6$ dB(A) • K = 3,0 dB(A)
Wibracje = 4,2 m/s² • K = 1,5 m/s²

DANE TECHNICZNE DCS690X2-QW DCS690N-XJ

Akumulator	54 V XR FLEXVOLT / 162 Wh	
Prędkość bez obciążenia	6.500 min ⁻¹	
Średnica tarczy tnącej	230 mm	
Maks. głębokość cięcia	83 mm	
Anwendungen	Nass- i Trockenschneiden	
Waga (z akumulatorem 162 Wh)	6,5 kg	
Wyposażenie standardowe:	2 akumulatory, szybka ładowarka, diamentowa tarcza tnąca EXTREME® Runtime	ak wersja X2, ale bez akumulatorów, ładowarki i tarczy diamentowej

AKUMULATOROWE: PILARKA ALLIGATOR® I SZLIFIERKA KĄTOWA

54 V Pilarka Alligator® (430 mm)



- Szczelna obudowa przekładni chroni przed pyłem i zwiększa żywotność narzędzia
- Aluminiowa obudowa zapewnia niewielką masę oraz dużą trwałość
- Szybki i łatwy system wymiany brzeszczotów ogranicza czas przestojów
- Ergonomicznie ukształtowana i gumowana rękojeść zwiększa wygodę obsługi
- Przełącznik blokujący zapobiega przypadkowemu włączeniu

Wartości emisji:

$L_{PA} / L_{WA} = 95,0 / 104,0$ dB(A) • K = 5,6 dB(A)
Wibracje = Cięcie betonu komórkowego $4,1$ m/s² • K = 1,5 m/s²



DANE TECHNICZNE

DCS397N-XJ

Akumulatory	54 V XR FLEXVOLT
Częstość suwów	2.400 min ⁻¹
Długość skoku	40 mm
Długość prowadnicy	500 mm
Długość brzeszczotu	430 mm
Waga (z akumulatorem 108 / 162 Wh)	6,7 / 6,9 kg
Wyposażenie standardowe:	klucz do montażu ostrzy, bez akumulatorów, ładowarki i ostrzy tnących

Brzeszczoty specjalne XR EXTREME® RUNTIME ALLIGATOR® do DCS397

Indeks	Zastosowanie	Długość cięcia	Materiał zęba	Ilość w opak.
DT99591-QZ	Do prostych cięć w perforowanych ceglach (POROTON®) o klasie wytrzymałości do 12 N/mm ² .	430 mm	HM	1
DT99593-QZ	Uniwersalny brzeszczot do szybkiego, prostego cięcia w drewnie twardym i miękkim, drewnie opałowym, kartonie, płytach gipsowych - nie do płyt wiórowych.	430 mm	HSS	1

54 V Szlifierka kątowa (125 mm)



- Silnika bezszczotkowy z uzwojeniem opancerzonym żywicą epoksydową
- Elektroniczny hamulec zatrzymuje tarczę po zwolnieniu przycisku
- Elektroniczne sprzęgło automatycznie wyłącza urządzenie w przypadku zaklinowania
- Ochrona przed przeciążeniem
- Ochrona przed ponownym uruchomieniem
- Siatka ochronna dla szczelin chłodzących
- Nakrętka szybkoocucjąca i beznarzędziowa regulacja osłony tarczy

Wartości emisji:

$L_{PA} / L_{WA} = 84,0 / 95,0$ dB(A) • K = 3,0 dB(A)
Wibracje = szlifowanie $6,1$ m/s² • K = 1,5 m/s²



DANE TECHNICZNE

DCG418NT-XJ

Akumulatory	54 V XR FLEXVOLT
Prędkość bez obciążenia	9.000 min ⁻¹
Max. średnica tarczy tnącej	125 mm
Gwint wrzeciona	M14
Waga (z akumulatorem 108 Wh)	3,2 kg
Wyposażenie standardowe:	nakrętka szybkoocucjąca, antywibracyjna rękojeść boczna, osłona tarczy, T STAK™ Box II, bez akumulatorów, ładowarki i tarczy tnących

54V Szlifierka kątowa (180mm) FLEXVOLT



- Wysokowydajny silnik bezszczotkowy, więcej miedzi, dłuższy magnes,
- zwiększona wydajność do średnich i wymagających zastosowań.
- Kompaktowa skrzynia biegów umożliwia dostęp do ciasnych przestrzeni
- i zapewnia głębokość cięcia 55 mm.
- Hamulec elektroniczny i sprzęgło elektroniczne szybko zatrzymują tarczę
- po nagłym wyłączeniu maszyny i załączeniu sprzęgła podczas zablokowania tarczy.
- Ochrona przed przeciążeniem Power-OFF™ reguluje i monitoruje
- zasilanie silnika i modułu.
- Bez akumulatora i ładowarki w kartonowym pudełku.

DANE TECHNICZNE

DCG440N

Moc	2300 W z DCB547
Prędkość bez obciążenia	9000 min ⁻¹
Płynny start / Sprzęgło / Hamulec	TAK / TAK / TAK
abezpieczenie przed przeciążeniem	TAK
Waga bez akumulatora	2,6 kg

**SZLIFIERKA KĄTOWA 125 MM
OSŁONY TARCZY:
PRZECIWPYŁOWA
I DO PRAC BETONIARSKICH**
(zobacz strona 142)



DWE46150-XJ



DWE46225-XJ

AKUMULATOROWE: PILARKA SZABLOWA PILARKI TARCZOWE

54 V Pilarka szablowa



- Wyposażona jest w najnowszej generacji bezszczotkowy silnik prądu stałego o świetnych parametrach pracy porównywalnych do urządzeń sieciowych
- Moc przewodowej piły szablastej połączona z wygodą narzędzia akumulatorowego
- Ruchoma głowica dopasowująca się do kąta cięcia i powierzchni materiału
- Oświetlenie miejsca cięcia wbudowaną diodą LED
- Gumowane, ergonomiczne uchwyty
- Beznarzędziowa wymiana brzeszczotu z możliwością ustawienia go w 2 pozycjach



Wartości emisji:

$L_{PA} / L_{WA} = 84,0 / 95,0 \text{ dB(A)} \bullet K = 5,0 \text{ dB(A)}$
Wibracje = Cięcie drewna $15,3 \text{ m/s}^2 \bullet K = 1,5 \text{ m/s}^2$

- Silnik bezszczotkowy z uzwojeniem opancerzonym żywicą epoksydową
- Elektroniczny hamulec zatrzymuje tarczę po zwolnieniu przycisku

DANE TECHNICZNE DCS389NT-XJ

Akumulatory	54 V XR FLEXVOLT
Częstość suwów	0–3.000 min ⁻¹
Długość skoku	29 mm
Maks. zdolność cięcia drewno / PVC / profile metalowe	300 / 160 / 130 mm
Waga (z akumulatorem 108 Wh)	4,5 kg
Wyposażenie standardowe:	kufer T STAK™ VI, bez akumulatora i ładowarki

54 V Pilarka tarczowa (61 mm) do stosowania z szynami prowadzącymi



- Silnik bezszczotkowy z uzwojeniem opancerzonym żywicą epoksydową
- Elektroniczny hamulec zatrzymuje tarczę po zwolnieniu przycisku
- Precyzyjna, szybka i beznarzędziowa regulacja
- Głębokości cięcia i kąta ukoś
- Może być stosowany bezpośrednio na szynie prowadzącej DEWALT
- Dodatkowy uchwyt umożliwiający bezpieczną pracę
- W zestawie adapter do odciążu pasujący do systemu DEWALT AirLock



Wartości emisji:

$L_{PA} / L_{WA} = 94,0 / 105,0 \text{ dB(A)} \bullet K = 3,0 \text{ dB(A)}$
Wibracje = Cięcie drewna $< 2,5 \text{ m/s}^2 \bullet K = 1,5 \text{ m/s}^2$

DANE TECHNICZNE DCS579NT-XJ

Akumulatory	54 V XR FLEXVOLT
Prędkość bez obciążenia	5.800 min ⁻¹
Maks. kąt odchylenia od pionu	57°
Maks. głęb. cięcia przy 90° / 45°	61 / 43 mm
Maks. głęb. cięcia z prowadnicami przy 90° / 45°	57 / 39 mm
Rozmiar tarczy	190 x 30 mm
Waga (z akumulatorem 108 Wh)	4,0 kg
Wyposażenie standardowe:	Piła tarczowa z 24 zębami z węglików spiekanych XR EXTREME® Runtime, Adapter ssący AirLock, kufer T STAK™ VI, bez akumulatora i ładowarki

54 V Pilarka tarczowa (67 mm)



- Silnik bezszczotkowy z uzwojeniem opancerzonym żywicą epoksydową
- Elektroniczny hamulec zatrzymuje tarczę po zwolnieniu przycisku
- Prosta i precyzyjna głębokość cięcia i regulacja kąta cięcia (do 57°)
- Wielopozycyjna rękojeść boczna dla bezpiecznej pracy oburęcznej
- Optymalnie wyważona do niemęczącej pracy
- Piła tarczowa XR EXTREME® zapewniająca jeszcze dłuższy czas pracy akumulatora



Wartości emisji:

$L_{PA} / L_{WA} = 94,0 / 105,0 \text{ dB(A)} \bullet K = 3,0 \text{ dB(A)}$
Wibracje = Cięcie drewna $< 2,5 \text{ m/s}^2 \bullet K = 1,5 \text{ m/s}^2$

DANE TECHNICZNE DCS578NT-XJ

Akumulatory	54 V XR FLEXVOLT
Prędkość bez obciążenia	5.800 min ⁻¹
Maks. kąt odchylenia od pionu	57°
Maks. głęb. cięcia przy 90° / 45°	67 / 49 mm
Rozmiar tarczy	190 x 30 mm
Waga (z akumulatorem 108 Wh)	4,0 kg
Wyposażenie standardowe:	Piła tarczowa z 24 zębami z węglików spiekanych XR EXTREME® Runtime, Adapter ssący AirLock, kufer T STAK™ VI, bez akumulatora i ładowarki

ZAGŁĘBIARKA AKUMULATOROWA & AKUMULATOROWA PILARKA UKOSOWA

54 V Zagłębiarka (59 mm) do stosowania z szynami prowadzącymi



- Mechanizm zagłębiający umożliwia bezpieczne zagłębienie tarczy przy niezmięnionej pozycji uchwytu
- Zintegrowany ogranicznik przesuwu wglębnego
- Bezpieczne zagłębianie się dzięki sprężynowemu klinowi rozszczepiającemu
- Ekstremalnie płaska osłona tarczy umożliwia cięcie w odległości tylko 13 mm od ściany
- Idealny do stosowania z systemem szyn prowadzących DEWALT oraz szynami prowadzącymi Festool

Wartości emisji:

$L_{PA} / L_{WA} = 82,2 / 92,2$ dB(A) • $K = 2,9$ dB(A)
Wibracje = Cięcie drewna $1,1$ m/s² • $K = 1,5$ m/s²



DANE TECHNICZNE

DCS520NT-XJ

Akumulatory	54 V XR FLEXVOLT
Prędkość bez obciążenia	2.500–4.200 min ⁻¹
Maks. kąt odchylenia od pionu	47°
Max. głęb. cięcia (bez / z przewodnicami)	59 / 55 mm
Rozmiar tarczy	165 x 20 mm
Waga (z akumulatorem 108 / 162 Wh)	5,1 / 5,3 kg
Wyposażenie standardowe:	Piła tarczowa z 42 zębami z węglików spiekanych XR EXTREME® Runtime, Adapter ssący AirLock, kufer T STAK™ VI, bez akumulatora i ładowarki

Szyny prowadzące i akcesoria

odpowiednie dla: DCS572, DCS576, DCS579, DCS520 (od strony 71), DWE576, DWS520 (od strony 155)

Indeks	Opis
DWS5021-XJ	Szyna prowadząca 1.000 mm
DWS5022-XJ	Szyna prowadząca 1.500 mm
DWS5023-XJ	Szyna prowadząca 2.600 mm
DWS5025-XJ	Pokrowiec na szyny prowadzące 1.000 i 1.500 mm
DWS5026-XJ	1 para zacisków szybko mocujących szyny prowadzącej
DWS5029-XJ	3 m taśma przeciwdopryskowa
DWS5030-XJ	5 m teflonowa taśma ślizgowa
DWS5032-XJ	3 m taśma krańcowa
DE6292-XJ	Złącze szyny prowadzącej



DWS5021-XJ



DWS5026-XJ

54 V Pilarka ukosowa (216 mm)



- Opatentowany wyświetlacz linii cięcia XPS
- Zapadki ułatwiające szybkie ustawienie standardowych kątów ukosowania
- Podstawa wykonana jako wysokiej jakości aluminiowy odlew ciśnieniowy
- Precyzyjnie wykonane prowadnice i głowica z wysokiej jakości łożyskami gwarantują dużą dokładność cięcia
- Blokada głowicy ułatwia cięcia poprzeczne i transport pilarki
- Zaznaczone kąty ukosowe 15°, 22,5°, 30°, 45° oraz szybkie aretowanie kątów do 50°
- Piła tarczowa XR EXTREME® zapewniający jeszcze dłuższy czas pracy akumulatora i długa żywotność narzędzia

Wartości emisji:

$L_{PA} / L_{WA} = 91,0 / 102,0$ dB(A) • $K = 3,2$ dB(A)
Wibracje = Cięcie drewna $2,1$ m/s² • $K = 1,5$ m/s²



DANE TECHNICZNE

DCS777N-XJ

Akumulatory	54 V XR FLEXVOLT
Prędkość bez obciążenia	6.300 min ⁻¹
Ustawienia skosu	50° (w prawo), 50° (w lewo)
Maks. kąt odchylenia od pionu	48° (w lewo)
Maks. zakres cięcia	
przy 90° / 90°	270 x 60 mm
przy 45° / 90°	190 x 60 mm
przy 90° / 45°	270 x 48 mm
przy 45° / 45°	190 x 48 mm
Rozmiar tarczy	216 x 30 mm
Waga (z akumulatorem 108 / 162 Wh)	14 / 14,2 kg
Wyposażenie standardowe:	piła tarczowa z 24 zębami z węglików spiekanych, zacisk, bez akumulatora i ładowarki

AKUMULATOROWE / SIECIOWE PILARKI UKOSOWE I AKCESORIA

54 V Pilarka ukosowa (250 mm)



- Ogranicznik głębokości cięcia do dokładnego nacinania rowków
- Zapadki ułatwiające szybkie ustawienie standardowych kątów ukosowania
- Wysoki, regulowany ogranicznik położenia materiału
- Opatentowany wyświetlacz linii cięcia XPS
- Precyzyjnie wykonane prowadnice i głowica z wysokiej jakości łożyskami gwarantującą dużą dokładność cięcia
- Zintegrowane uchwyty boczne ułatwiają transport i powiększają powierzchnię podparcia obrabianego przedmiotu
- Podstawa wykonana jako wysokiej jakości aluminiowy odlew ciśnieniowy



Wartości emisji:

$L_{PA} / L_{WA} = 92,0 / 105,0$ dB(A) • $K = 3,0$ dB(A)
Wibracje = Cięcie drewna < 2,0 m/s² • $K = 1,5$ m/s²

DANE TECHNICZNE DCS727N-XJ

Akumulatory	54 V XR FLEXVOLT
Prędkość bez obciążenia	4.000 min ⁻¹
Maks. kąt skosu	48° (w prawo), 60° (w lewo)
Maks. kąt odchylenia od pionu	48° (w prawo), 48° (w lewo)
Maks. zakres cięcia	przy 90° / 90° 305 x 88 mm przy 45° / 90° 213 x 88 mm
Rozmiar tarczy	250 x 30 mm
Waga (z akumulatorem 108 Wh)	21,4 kg
Wyposażenie standardowe:	piła tarczowa z 24 zębami z węglików spiekanych, zacisk do detali

54 V Pilarka ukosowa akumulatorowo-sieciowa (305 mm)

DHS780T2A



- Możliwość zasilania akumulatorowego lub sieciowego 230 V
- Opatentowany wyświetlacz linii cięcia XPS
- Zapadki ułatwiające szybkie ustawienie standardowych kątów ukosowania
- Precyzyjnie wykonane prowadnice i głowica z wysokiej jakości łożyskami gwarantującą dużą dokładność cięcia
- Ogranicznik głębokości cięcia do dokładnego nacinania rowków
- Podstawa wykonana jako wysokiej jakości aluminiowy odlew ciśnieniowy



Wartości emisji:

$L_{PA} / L_{WA} = 93,0 / 100,0$ dB(A) • $K = 3,0$ dB(A)
Wibracje = Cięcie drewna < 2,5 m/s²
 $K = 1,5$ m/s²

DANE TECHNICZNE DHS780T2A-QW DHS780N-XJ

Akumulator	54 V XR FLEXVOLT / 108 Wh	
Prędkość bez obciążenia	3.800 min ⁻¹	
Ustawienia skosu	50° / 60° (w lewo / w prawo)	
Maks. kąt odchylenia od pionu	49°	
Maks. zakres cięcia	przy 90° / 90° 305 x 110 mm przy 45° / 90° 215 x 110 mm	przy 90° / 45° 305 x 65 mm przy 45° / 45° 215 x 65 mm
Rozmiar tarczy	305 x 30 mm	
Waga (z 2 akumulatami 108 Wh)	27,5 kg	
Wyposażenie standardowe:	2 akumulatory, podwójna szybka ładowarka, zasilacz sieciowy 230 V, piła tarczowa z 60 zębami z węglików spiekanych, worek na pył, worek na pył, zacisk do detali	bez akumulatora, ładowarki i zasilacza sieciowego

Akcesoria do pilarki ukosowej akumulatorowo-sieciowej (305 mm) odpowiednio dla: DHS780N-XJ, DHS780T2A-QW

Indeks	Opis
DCB500-QS	Zasilacz sieciowy 230 V do DHS780 (standard T2A)

**UNIWERSALNE I PRZENOŚNE
STANOWISKA ROBOCZE
DO MASZYN
AKUMULATOROWYCH
I SIECIOWYCH**
(patrz od strony 149
lub od strony 154)



AKUMULATOROWE: KOMPRESOR, PIŁA STOŁOWA, ODKURZACZ I MIESZARKA

54 V Piła stołowa (210 mm)



- Silnik bezszczotkowy o dużej mocy również przy maksymalnej głębokości cięcia
- Obustronnie prowadzona prowadnica równoległa z zębatką.
- Łatwa regulacja nachylenia i głębokości cięcia
- Niska waga i zwarta konstrukcja ułatwiają transport
- Obudowa i rama wzmocniona włóknem szklanym
- Piła tarczowa XR EXTREME® zapewniająca jeszcze dłuższy czas pracy akumulatora i długą żywotność narzędzia

Pasująca podstawa (DE7450-XJ) strona 154

Wartości emisji:

$L_{PA} / L_{WA} = 86,0 / 100,0$ dB(A) • K = 3,0 dB(A)
K = 3,0 m/s²



DANE TECHNICZNE DCS7485N-XJ

Akumulatory	54 V XR FLEXVOLT
Prędkość bez obciążenia	5.800 min ⁻¹
Maks. kąt odchylenia od pionu	-3° do 48°
Maks. głęb. cięcia przy 90° / 45°	65 / 45 mm
Rozmiar tarczy	210 x 30 mm
Waga (z akumulatorem 108 / 162 Wh)	21,5 / 21,7 kg
Wyposażenie standardowe:	piła tarczowa z 24 zębami z węglików spiekanych, prowadnica równoległa, bez akumulatora i ładowarki

54 V Odkurzacz do pracy na mokro/sucho klasy M



- Alarm dźwiękowy ostrzega o spadku siły ssania
- Stała, wysoka moc ssania dzięki automatycznemu czyszczeniu filtra (co 15-sekund)
- WIRELESS TOOL CONTROL (WTC) - automatyczne włączanie odkurzacza przy odpowiednio wyposażonej jednostce akumulatorowej lub za pomocą zdalnego sterowania
- Kompatybilny z T STAK™ - łatwy do łączenia
- ze wszystkimi produktami z systemu T STAK™

Aksesoria strona 171

Wartości emisji:

$L_{PA} / L_{WA} = 69,0 / 81,5$ dB(A) • K = 3,5 dB(A)



DANE TECHNICZNE DCV586MK-XJ

Akumulatory	54 V XR FLEXVOLT
Maks. przepływ powietrza	1.482 l/min.
Maks. podciśnienie	8,8 kPa
Poj. zbiornika na mokro / sucho	11 / 7,5 l
Klasa pyłu	M
Rura ssąca	elastyczna, antystatyczna, odporna na ścieranie
Długość / średnica rury ssącej	2,4 m / 32 mm
Waga (z akumulatorem 162 Wh)	8,75 kg
Wyposażenie spilot zdalnego sterowania, rura ssąca, 5 flizelinowych worków na kurz, zestaw do czyszczenia podłóg	

54 V Mieszarka



- Solidna i trwała przekładnia metalowa zwiększa żywotność
- Optymalnie dostosowany stosunek prędkości obrotowej do momentu obrotowego
- Obroty w prawo / w lewo zwiększają zakres zastosowań
- 5 biegów umożliwia dobranie prędkości obrotowej do śmieszego materiału
- Mocowanie M14 umożliwia zastosowanie wszystkich zwykłych mieszadeł
- Ergonomicznie ukształtowane i gumowane rękojeści zwiększają wygodę obsługi
- Wyłącznik bezpieczeństwa z mechanizmem odblokowującym

Wartości emisji:

$L_{PA} / L_{WA} = 76,0 / 87,0$ dB(A) • K = 3,0 dB(A)
Wibracje < 2,5 m/s² • K = 1,5 m/s²



DANE TECHNICZNE DCD240N-XJ

Akumulatory	54 V XR FLEXVOLT
Prędkość bez obciążenia	0–725 min ⁻¹
Ilość biegów	5 (mit 0–225 / 350 / 475 / 600 / 725 min ⁻¹)
Gwint wrzeciona	M14
Maks. średnica mieszadła	160 mm
Wydatność mieszania z jednego akumulatora	ok. 12 worków po 25 kg
Waga (z akumulatorem 108 / 162 Wh)	6,3 / 6,5 kg
Wyposażenie standardowe:	mieszadło o średnicy 160 mm, klucz montażowy, bez akumulatora i ładowarki

54 V Kompresor (10 litrów)



- Lekki i kompaktowy kompresor akumulatorowy kompatybilny ze wszystkimi gwoździarkami pneumatycznym
- Innowacyjny silnik bezszczotkowy
- Regulator ciśnienia OneTurn™ - regulacja ciśnienia jednym pokrętle
- Solidna klatkowa obudowa zapewnia stabilność i chroni urządzenie przed przypadkowym uszkodzeniem

Wartości emisji:

$L_{PA} / L_{WA} = 79,0 / 91,5$ dB(A) • K = 3,0 dB(A)



DANE TECHNICZNE DCC1054N-XJ

Akumulatory	54 V XR FLEXVOLT
Pojemność zbiornika	10 l.
Moc pobierana	0,3 kW
Ciśnienie robocze	0–9 Bar
Wydatek powietrza przy 7 Bar	31 l/min.
Wydatek powietrza	48 l/min.
Typ kompresora	bezolejowy
Liczba wylotów powietrza	1
Waga (z akumulatorem 108 / 162 Wh)	12 / 12,2 kg
Wyposażenie standardowe:	bez akumulatora i ładowarki

AKUMULATOROWE: DMUCHAWA OSIOWA, NOŻYCE DO ŻYWOPŁOTU, PODKASZARKA I AKCESORIA

54 V Nożyce do żywopłotu FLEXVOLT



- Max. średnica cięcia 31 mm.
- Długość noża 65 cm, praca może być wykonana szybciej i przy mniejszym wysiłku, idealny do większych żywopłotów.
- Laserowo cięte zęby, ostrzejsze i trwalsze, profesjonalna jakość cięcia.
- Czas działania ok. 65 min z DCB547.
- DCMHT573N: dostarczany bez akumulatora i ładowarki w kartonowym opakowaniu.

DANE TECHNICZNE	DCMHT573X1	DCMHT573N
Akumulator	18 V 9 Ah	54 V 3,0 Ah
Długość noża	65 cm	
Wydajność cięcia	31 mm	
Uchwyt bezpieczeństwa	TAK	
Prędkość	3400 suw./min	

54V Dmuchawa osiowa



- Wysoko wydajny silnik bezszczotkowy i blokada przełącznika dla łatwej regulacji prędkości powietrza i komfortowej pracy ciągłej
- Wetylator osiowy skonstruowany dla wydajności urządzenia napędzanego benzyną zapewnia większy przepływ powietrza (+ 50 % w stosunku do modelu DCM572-XJ)
- Regulacja prędkość z tempomatem
- Ogumowany uchwyt i ergonomiczna, kompaktowa konstrukcja z optymalnie umieszczonym środkiem ciężkości
- Niski poziom hałasu zwiększa komfort pracy

Wartości emisji:

$L_{PA} / L_{WA} = 96,0 / 107,0$ dB(A) • K = 1,5 dB(A)
Wibracje = < 2,5 m/s² • K = 1,5 m/s²



DANE TECHNICZNE DCMBA572N-XJ

Akumulatory	54V XR FLEXVOLT
Prędkość powietrza	0–207 km/h
Przepływ powietrza	1.100 m ³ /h
Waga (z akumulatorem 108 / 162 Wh)	5,4 / 5,6 kg
Wyposażenie standardowe:	bez akumulatora i ładowarki

54V Podkaszarka



- Wysoce wydajny silnik bezszczotkowy w metalowej obudowie – dłuższy czas pracy, dłuższa żywotność, większa trwałość i wydajność
- Przystosowana do cięcia z żyłką i różnymi ostrzami tnącymi
- Do stosowania z żyłką i różnymi ostrzami tnącymi
- Optymalnie zestrojony 2 biegowy układ elektroniczny umożliwia dobór prędkości do rodzaju ostrza.
- Opatentowana przekładnia zapewniająca doskonałe przeniesienie mocy
- Głowica tnąca „Bump-feed” - łatwa regulacja długości żyłki poprzez uderzenie
- Ogumowany uchwyt i ergonomiczna, kompaktowa konstrukcja z optymalnie umieszczonym środkiem ciężkości

Wartości emisji:

$L_{PA} / L_{WA} = 79,0 / 94,0$ dB(A) • K = 1,0 dB(A)
Wibracje < 2,5 m/s² • K = 1,5 m/s²



DANE TECHNICZNE DCM571N-XJ

Akumulatory	54V XR FLEXVOLT
Prędkość bez obciążenia	5.100 / 5.500 min ⁻¹
Szerokość koszenia	38 cm
Średnica żyłki	2 mm
Długość	1,8 m
Waga (z akumulatorem 108 / 162 Wh)	4,6 / 4,8 kg
Wyposażenie standardowe:	żyłka tnąca 7,5 m, nóż do zarośli (3 ostrza), adapter do noża, pasek na ramię, bez akumulatora i ładowarki

Akcesoria do 54V Podkaszarki DCM571N-XJ

Indeks	Opis
DT20650-QZ	Żyłka tnąca (średnica: 2,0 mm, Długość: 15,2 m)
DT20651-QZ	Żyłka tnąca (średnica: 2,0 mm, Długość: 68,6 m)
DT20652-QZ	Żyłka tnąca (średnica: 2,5 mm, Długość: 68,6 m)
DT20653-QZ	Nóż do zarośli (25 cm, 3 ostrza)
DT20654-QZ	Nóż do trawy, (25 cm, 2 ostrza)
DT20655-QZ	Nóż do trawy, (23 cm, 4 ostrza)
DT20656-QZ	Szpula zamienna (z żyłką tnącą 2 mm x 7,5 m)
DT20657-QZ	Adapter do noża

AKUMULATOROWE: PILARKI ŁAŃCUCHOWE AKCESORIA

54 V Pilarka łańcuchowa (40 cm)



- Innowacyjny silnik bezszczotkowy
- Hamulec silnikowy zatrzymuje łańcuch po zwolnieniu przycisku
- Automatyczne smarowanie łańcucha
- Napinanie łańcucha bez użycia narzędzi
- Ergonomicznie ukształtowane i gumowane rękojeści zwiększają wygodę obsługi

Wartości emisji:

$L_{PA} / L_{WA} = 80,5 / 100,5 \text{ dB(A)} \bullet K = 3,0 \text{ dB(A)}$
 Wibracje = Cięcie drewna $3,5 \text{ m/s}^2 \bullet K = 1,5 \text{ m/s}^2$



DANE TECHNICZNE	DCM575N-XJ
Akumulatory	54 V XR FLEXVOLT
Długość ostrza	40 cm
Prędkość łańcucha	15 m/s
Typ łańcucha	Oregon
Podziałka zębów	3/8"
Liczba ogniw napędowych	56
Grubość ogniw tnących	1,1 mm
Pojemność zbiornika oleju	115 ml
Waga (z akumulatorem 108 / 162 Wh)	5,4 / 5,6 kg
Wyposażenie standardowe:	40 cm prowadnica i łańcuch piły, pokrowiec ochronny na łańcuch, bez akumulatora i ładowarki

54 V Piła łańcuchowa (45 cm) FLEXVOLT



- Silnik bezszczotkowy, zwiększona moc i wydłużony czas pracy,
- Wysoka wydajność cięcia w wymagających warunkach.
- Moc 2,7 KM odpowiada silnikowi benzynowemu o pojemności 40 cm³.
- Nowy, ulepszony mechanizm automatycznego smarowania
- Hamulec łańcucha, niezawodny mechanizm szybko zatrzymuje łańcuch
- i przyczynia się do zmniejszenia ryzyka wypadków.
- DCMCS574X1: dostarczany w kufrze.
- DCMCS574N: dostarczany bez akumulatora i ładowarki
- w kartonowym opakowaniu.

DANE TECHNICZNE	DCMCS574X1	DCMCS574N
Akumulator	18 V 9 Ah	54 V 3,0 Ah
Moc wyjściowa	2000 W	
Prędkość łańcucha	13,5 m/s	
Typ łańcucha	Niskoprofilowy z podziałką 3/8	
Szerokość rowka	1,3 mm	
Długość prowadnicy i łańcucha	45 cm	
Waga bez akumulatora	5,0 kg	

54 V Piła łańcuchowa (50 cm) FLEXVOLT



- Silnik bezszczotkowy, zwiększona moc i wydłużony czas pracy, wysoka wydajność cięcia w wymagających warunkach.
- Moc 4 KM odpowiada silnikowi benzynowemu o pojemności >50 cm³.
- Nowy, ulepszony mechanizm automatycznego smarowania
- Hamulec łańcucha, niezawodny mechanizm szybko zatrzymuje łańcuch i przyczynia się do zmniejszenia ryzyka wypadków.
- DCMCS575X1: dostarczany z pilnikiem do ostrzenia w kufrze.
- DCMCS575N: dostarczany bez akumulatora i ładowarki
- w kartonowym opakowaniu.

DANE TECHNICZNE	DCMCS575X1	DCMCS575N
Akumulator	18 V 9 Ah	54 V 3,0 Ah
Moc wyjściowa	3000 W	
Prędkość łańcucha	13,5 m/s	
Typ łańcucha	Niskoprofilowy z podziałką 3/8	
Szerokość rowka	1,3 mm	
Długość prowadnicy i łańcucha	50 cm	
Waga bez akumulatora	5,5 kg	

Akcesoria do 54 V pilarki łańcuchowej

Indeks	Opis
DT20660-QZ	Prowadnica z łańcuchem tnącym 40 cm (typ łańcucha: Oregon, podziałka zębów: 3/8 cala, Grubość ogniw tnących: 1,1 mm, liczba ogniw napędowych: 56)
DT20663-QZ	Łańcuch tnący 40 cm (Typ łańcucha: Oregon, Zahnteilung: 3/8 Zoll, Grubość ogniw tnących: 1,1 mm, Treibgliedernzahl: 56)
DT20661-QZ	Prowadnica z łańcuchem tnącym 46 cm (typ łańcucha: Oregon, podziałka zębów: 3/8 cala, Grubość ogniw tnących: 1,1 mm, Liczba ogniw napędowych: 62)
DT20664-QZ	Łańcuch tnący 46 cm (typ łańcucha: Oregon, podziałka zębów: 3/8 cala, Grubość ogniw tnących: 1,1 mm, Liczba ogniw napędowych: 62)
DT20662-QZ	Olej do łańcucha, 1 litr

SYSTEM POWERSTACK

ZESTAWIENIE WSZYSTKICH NARZĘDZI AKUMULATOROWYCH W WERSJI PODSTAWOWEJ

WIERTARKO-WKRĘTARKA
AKUMULATOROWA
DCD800E1T



WIERTARKO-WKRĘTARKA
AKUMULATOROWA
DCD805E2T



BEZSZCZOTKOWA
WIERTARKO-WKRĘTARKA
Z UDAREM
DCD796E1T



**KOMPATYBILNY
Z WSZYSTKIMI
NARZĘDZIAMI 18V XR**

ZAKRĘTARKA UDAROWA
(1/4")
DCF850E2T



AKUMULATOROWY
KLUCZ UDAROWY (1/2")
DCF921E2T



250+
18V XR

MOCNY STAJE SIĘ MOCNIEJSZY

BEZSZCZOTKOWA KOMPAKTOWA
PIŁA SZABLASTA
DCS369E1T



BEZSZCZOTKOWA SZLIFIERKA
WIELOFUNKCYJNA OSCYLACYJNA
DCS356E1T



PILARKA TARCZOWA
(115 MM)
DCS571E2T



MŁOTOWIERTARKA
SDS-PLUS® (16MM)
TDCH172E2T



WKRETKA DO PŁYT
GIPSOWO-KARTONOWYCH
DCF620E1K



BEZSZCZOTKOWA PRZECINARKA
(76MM)
DCS438E2T

DEWALT

POWERSTACK™

NOWY
**WYMIAR
BEZPRZEWODOWEJ
MOCY**

**PRZYSZŁOŚĆ TECHNOLOGII
BEZPRZEWODOWEJ**

**50%
WIĘCEJ MOCY**



**25%
BARDZIEJ KOMPAKTOWY**



SYSTEM POWERSTACK



NASZ

NAJMOCNIEJSZY + **NAJBARDZIEJ** + **NAJLŹEJSZY**
KOMPAKTOWY + **AKUMULATOR**

AKUMULATOROWE: WIERTARKO-WKRĘTARKI

18 V Wiertarko-wkrętarka akumulatorowa POWERSTACK



- Zasilany akumulatorami XR POWERSTACK lub zwykłymi XR
- Technologia bezszczotkowego silnika gwarantuje doskonałą wydajność.
- Całkowicie metalowa dwubiegowa przekładnia optymalnie dostosowana dla przeniesienia mocy.
- Ulepszone obrotowe światło LED z 3 pozycjami dla poprawy widoczności
- DCD800E2T: 2x akumulator POWERSTACK, w kufrze TSTAK, ładowarka
- DCD800E1T: 1x akumulator POWERSTACK, w kufrze TSTAK, ładowarka

DANE TECHNICZNE	DCD800E2T	DCD800E1T
Moc wyjściowa	2 x XR POWERSTACK 1,7 Ah	1 x XR POWERSTACK 1,7 Ah
Prędk. obrot. bez obciąż.	0-650 / 0-2000 min ⁻¹	
Moment obrotowy	34 / 90 Nm	
Maks. zdol. wierc. w drewnie / metalu	40/13 mm	
Rozmiar uchwytu	1,5 – 13 mm	
Waga bez akumulatora	1,2 kg	

18 V Wiertarko-wkrętarka akumulatorowa POWERSTACK



- Zasilany akumulatorami XR POWERSTACK lub zwykłymi XR
- Technologia bezszczotkowego silnika gwarantuje doskonałą wydajność.
- Całkowicie metalowa dwubiegowa przekładnia optymalnie dostosowana dla przeniesienia mocy.
- Ulepszone obrotowe światło LED z 3 pozycjami dla poprawy widoczności
- DCD805E2T: 2x akumulator POWERSTACK, w kufrze TSTAK, ładowarka
- DCD805E1T: 1x akumulator POWERSTACK, w kufrze TSTAK, ładowarka

DANE TECHNICZNE	DCD805E2T	DCD805E1T
Akumulator	1 x XR POWERSTACK 1,7 Ah	2 x XR POWERSTACK 1,7 Ah
Prędk. obrot. bez obciąż.	0 - 650 / 2000 min ⁻¹	
Częstość uderu bez obciąż	0 - 9350 / 34000 min ⁻¹	
Moment obrotowy	34 / 90 Nm	
Maks. zdol. wierc. w drewnie / metalu / plastik	40 / 13 / 13 mm	
Rozmiar uchwytu	1,5 – 13 mm	
Waga bez akumulatora	1,25 kg	

18 V Bezsztotkowa wiertarko-wkrętarka z udarem POWERSTACK



- Całkowicie metalowa skrzynia biegów z dwoma biegami wysuwa się czas pracy i żywotność narzędzia.
- Zintegrowane światło LED z możliwością regulacji do 3 intensywności światła.
- W zestawie 1x akumulator POWERSTACK, bez ładowarki w walizce TSTAK

DANE TECHNICZNE	DCD796E1T
Akumulator	XR POWERSTACK 1,7 Ah
Prędk. obrot. bez obciąż.	0 – 550 / 2000 min ⁻¹
Częstość uderu bez obciąż	0 – 9350 / 34000 min ⁻¹
Moment obrotowy	27/70 Nm
Maks. zdol. wiercenia w drewnie / metalu / plastik	40 / 13 / 13 mm
Rozmiar uchwytu	1,5 – 13 mm
Waga bez akumulatora	1,2 kg

AKUMULATOROWE: ZAKRĘTARKI UDAROWE

18 V Zakrętarka udarowa (1/4") POWERSTACK



- Zasilany akumulatorami XR POWERSTACK lub zwykłymi XR
- Super kompaktowa konstrukcja, nieporównywalnie krótki korpus - tylko 100 mm.
- Tryb Precision drive™ — zatrzymuje się na 0,5 sekundy przy wkręcaniu, a następnie dokręcanie element złączny
- 3. przełącznik trybu pracy
- Ulepszone uchwyty narzędziowe 1/4", trwalsza konstrukcja z mniejszym odbiciem
- DCF850E1T: 1x akumulator POWERSTACK, w walizce TSTAK, ładowarka

DANE TECHNICZNE	DCF850E2T	DCF850E1T
Akumulator	2 x XR WSPOMAGANIE 1,7 Ah	1 x XR POWERSTACK 1,7 Ah
Prędk. obrot. bez obciąż.	0 – 1000/2800/3250 min ⁻¹	
Częstość udaru bez obciąż.	0 – 3800 min ⁻¹	
Moment obrotowy	206,2 Nm	
Uchwyt narzędziowy	1/4	
Waga bez akumulatora	0,95 kg	

18 V Akumulatorowy klucz udarowy (1/2") POWERSTACK



- Zasilany akumulatorami XR POWERSTACK lub zwykłymi XR
- Tryb klucza precyzyjnego™
Podczas wkręcania luźnego gwintu maszyna zatrzymuje się później na 0,5 sekundy zaczyna dokręcać śrubę.
- 3. przełączniki trybu pracy
- Funkcja rusztowania: po poluzowaniu nakrętki zaciskowej maszyna zatrzymuje się. Podczas dokręcania zacisku maszyna zatrzymuje się po 1,5 sekundy dokręcania.

DANE TECHNICZNE	DCF921E2T
Akumulator	2 x XR POWERSTACK 1,7 Ah
Prędk. obrot. bez obciąż.	0 – 2250 min ⁻¹
Częstość udaru bez obciąż.	0 – 3550 min ⁻¹
Moment obrotowy	406 Nm
Moment zrywający	610 Nm
Uchwyt narzędziowy	1/2
Waga bez akumulatora	1,1 kg

POWERSTACK

**MOCNY
STAJE SIĘ
MOCNIEJSZY**

AKUMULATOROWA: MŁOTOWIERTARKA, PRZECINARKA, WKRĘTARKA DO PŁYT GK

18 V Młotowiertarka SDS-PLUS® (16mm) POWERSTACK



- 2 tryby pracy, wiercenie lub wiercenie z udarem
- Małe wymiary i waga
- Światło robocze LED
- Solidna i wytrzymała konstrukcja zapewnia użytkownikowi niezawodne działanie przez cały okres eksploatacji
- Kompatybilny z systemami odsysania pyłu, może być używany z DWH161, DWH201D i D25301D.

DANE TECHNICZNE DCH172E2T

Akumulator	2 x XR POWERSTACK 1,7 Ah
Prędk. obrot. bez obciąż.	0 – 1060 min ⁻¹
Częstość uderu bez obciąż.	0 – 4980 min ⁻¹
Energia uderu	1,4 J
Maks. średnica otworu w betonie	16 mm
Optymalny zakres pracy	4 – 10 mm
Mocowanie narzędzia	SDS Plus
Waga bez akumulatora	1,8 kg



18 V Bezsztukowa przecinarka (76mm) POWERSTACK



- Idealny do wszystkich cięć, metali, tworzyw sztucznych, ceramiki, porcelany, płyt gipsowo-kartonowych, z włókna szklanego lub płyt cementowych.
- Dwukierunkowa praca tarczy, łatwa zmiana kierunku pracy
- oświetlenie LED tarczy, jasne oświetlenie LED obrabianego przedmiotu zapewnia lepszą widoczność w ograniczonych i ciemnych miejscach pracy.
- Beznarzędziowe zdejmowanie osłony przeciwpyłowej
- Osłona kompatybilna z systemem DEWALT AirLock.
- Dostarczany z 1x DT20590, 1x DT20591, 1x DT20592 i osłoną przeciwpyłową

DANE TECHNICZNE DCS438E2T

Akumulator	2 x XR POWERSTACK 1,7 Ah
Prędk. obrot. bez obciąż.	20 000 min ⁻¹
Średnica tarczy	76 mm
Maksymalna głębokość cięcia	22 mm
Gwint wrzeciona	10 mm
Waga bez akumulatora	0,8 kg

18 V Wkrętarka do płyt gipsowo-kartonowych POWERSTACK



- Mocny bezszukotkowy silnik gwarantuje szybkość i wydajność wkręcania i zapewnia maksymalny czas pracy.
- Funkcja „Ustaw i zapomnij” zapamiętuje dokładne ustawienia głębokości roboczej
- W zestawie 1x akumulator POWERSTACK, bez ładowarki, magazynek DCF6202, walizka Tstak

DANE TECHNICZNE DCF620E1K

Akumulator	XR POWERSTACK 1,7 Ah
Prędk. obrot. bez obciąż.	0 – 4400 min ⁻¹
Moment obrotowy	5 – 35 Nm
Waga bez akumulatora	1,08 kg

AKUMULATOROWA: PILARKA TARCZOWA, SZLIFIERKA WIELOFUNKCYJNA, PIŁA SZABLASTA

18 V Pilarka tarczowa (115 mm) POWERSTACK



- Optymalnie nadaje się do szybkiego i precyzyjnego cięcia na długość łat, paneli i listew.
- Duża rękojeść i odpowiednia konstrukcja pilarki umożliwia obsługę jedną ręką
- Wszechstronne zastosowanie dzięki precyzyjnemu, szybkiemu i beznarzędziowemu ustawieniu głębokości cięcia, jak również kąta nachylenia za pomocą dokładnych skal
- Odporny na skręcanie i wytrzymały obuch piły wykonany ze stali, dzięki czemu jest optymalnie dostosowany do pracy na placu budowy.
- Mocna i lekka konstrukcja z obudową przekładni i osłoną tarczy z wysokiej jakości aluminium
- Zwarta, wyważona konstrukcja oraz gumowane, ergonomiczne uchwyty zapewniają bezpieczeństwo i komfort pracy.
- W zestawie 1x akumulator POWERSTACK, bez ładowarki, walizka Tstak.

DANE TECHNICZNE

DCS571E2T

Akumulator	1 x XR POWERSTACK 1,7 Ah
Prędk. obrot. bez obciąż.	4500 min ⁻¹
Tarcza (DT10410)	115 - 9,5 mm
Maksymalna głębokość cięcia	38 mm
Wydajność cięcia ukośnego pod kątem	45 °
Waga bez akumulatora	1,1 kg

18 V Bezszcotkowa szlifierka wielofunkcyjna oscylacyjna POWERSTACK



- 3-stopniowy zakres regulacji oscylacji
- Podwójny uchwyt o dużych wymiarach i zmiennej długości z przełącznikiem łopatkowym
- Bardzo szybka i beznarzędziowa wymiana osprzętu
- Kombinacja ogranicznika głębokości i ogranicznika bocznego umożliwia wysoką precyzję cięcia, także przy obróbce drobnych detali
- 29-częściowy zestaw akcesoriów z szerokim wyborem do najważniejszych zastosowań przy szlifowaniu i piłowaniu
- Adaptery do szerokiej gamy akcesoriów konkurencji
- W zestawie 1x akumulator POWERSTACK, bez ładowarki, walizka Tstak.

DANE TECHNICZNE

DCS356E1T

Akumulator	1 x XR POWERSTACK 1,7 Ah
Liczba oscylacji	0 – 20 000 min ⁻¹
Prędkość 1	0 – 15 000 min ⁻¹
Prędkość 2	0 – 17 000 min ⁻¹
Prędkość 3	0 – 20 000 min ⁻¹
Mocowanie narzędzia bez użycia inne narzędzia	TAK
Waga bez akumulatora	1,4 kg

18 V Bezszcotkowa kompaktowa piła szablasta POWERSTACK



- Bardzo zwarta i wyważona konstrukcja umożliwia stosowanie pilarki w bardzo ciasnych przestrzeniach
- Elektroniczny włącznik z płynnym nastawianiem częstości suwów i blokadą włączenia
- Elektroniczny hamulec silnika gwarantuje szybkie zatrzymanie brzeszczotu
- Beznarzędziowa wymiana brzeszczotu
- Obrotowa stopa do precyzyjnej pracy
- Ergonomiczna, ogumowana rękojeść zapewnia komfort użytkowników

DANE TECHNICZNE

DCS369E1T

Akumulator	1 x XR POWERSTACK 1,7 Ah
Liczba suwów jałowych	0 – 2800 min ⁻¹
Długość skoku	16 mm
Maks. głęb. cięcia do: drewn / metal / plastik	90 / 40 / 90 mm
Waga bez akumulatora	1,43 kg

ZESTAW POWERSTACK

18V XR Zestaw combo POWERSTACK

DCK2050E2T

Wyposażenie standardowe:

Wiertarko-wkrętarka z udarem DCD805.
Zakrętarka udarowa DCF850.
2 x akumulator DCBP034 POWERSTACK 1,7 Ah.
Ładowarka DCB112.
Walizka Tstak II.



18V Zestaw łączony POWERSTACK

DCK2062E2T

Wyposażenie standardowe:

Wiertarko-wkrętarka z udarem DCD709.
Zakrętarka udarowa DCF809.
2 x akumulator DCBP034 POWERSTACK 1,7 Ah.
Ładowarka DCB112.
Walizka Tstak II.



AKUMULATOR POWERSTACK

PRZYSZŁOŚĆ TECHNOLOGII BEZPRZEWODOWEJ

NASZ

NAJMOCNIEJSZY + **NAJBARDZIEJ** + **NAJLŹEJSZY**
KOMPAKTOWY
AKUMULATOR



KOMPATYBILNY Z KAŻDYM
NARZĘDZIEM SERII

XR 18V

Kompaktowy akumulator 18 V XR POWERSTACK™ jest pierwszym akumulatorem na świecie wykorzystującym technologię płaskich ogniw akumulatorowych w budownictwie. Ta rewolucyjna konstrukcja zapewnia najłżejszy i najmocniejszy do tej pory Kompaktowy akumulator DEWALT.



SYSTEM 18V XR

ZESTAWIENIE WSZYSTKICH NARZĘDZI AKUMULATOROWYCH W WERSJI PODSTAWOWEJ (BEZ AKUMULATORA I ŁADOWARKI)

WSPÓLNY AKUMULATOR LUB JEDEN ZESTAW STARTOWY DO WSZYSTKICH NARZĘDZI - WYGODA I DUŻA OSZCZĘDNOŚĆ!



GWOŹDZIARKA (63 mm)
DCN662NT-XJ

GWOŹDZIARKA (90 mm)
DCN692N-XJ

GWOŹDZIARKA DO PAPY (45 mm)
DCN45RNNT-XJ

PISTOLET DO USZCZELNIEŃ
DCE581NK-XJ

SZLIFIERKA DO TYNKÓW
DCE800N-XJ

SMAROWNICA
DCG6571NK-XJ

ODKURZACZ (KLASA L)
DCV584L-QW

UNIWERSALNY ODKURZACZ DO PYŁU
DWH161N-XJ

ODKURZACZ RĘCZNY
DCV517N-XJ

NARZĘDZIE OSCYLACYJNE MULTI-TOOL
DCS356NT-XJ

FREZARKA GÓRNOWRZĘCIOWA
DCW604NT-XJ

NOŻYCE DO BLACHY
DCS491NT-XJ

SZLIFIERKA PROSTA
DCG426N-XJ

POLERKA MIMOSRODOWO-ROTACYJNA
DCM848N-XJ

POLERKA ROTACYJNA
DCM849N-XJ

SZLIFIERKA MIMOŚRODOWA (125 mm)
DCW210NT-XJ

SZLIFIERKA OSCYLACYJNA (108 x 115 mm)
DCW200NT-XJ

WIERTARKO -WKRETKARKA
DCD991NT-XJ

WIERTARKO -WKRETKARKA UDAROWA
DCD796NT-XJ

WIERTARKO -WKRETKARKA
DCD791NT-XJ

WIERTARKO -WKRETKARKA UDAROWA
DCD796NT-XJ

NOŻYCE DO CIĘCIA PRĘTÓW GWINTOWANYCH
DCS350NT-XJ

NOŻYCE DO CIĘCIA PRĘTÓW GWINTOWANYCH
DCS350NT-XJ

WKRETKARKA (1/4")
DCF622NT-XJ

WKRETKARKA DO G-K (1/4")
DCF620NT-XJ

WKRETKARKA (1/4")
DCF622NT-XJ

WKRETKARKA DO G-K (1/4")
DCF620NT-XJ

KLUCZ UDAROWY (3/4")
DCF897NT-XJ

KLUCZ UDAROWY (1/2")
DCF899HNT-XJ

PILARKA UKOSOWA (184 mm)
DCS365N-XJ

PILARKA TAŚMOWA DISCO - DCS377

PILARKA TARCZOWA DO METALU (43 mm)
DCS373NT-XJ

PILARKA TARCZOWA (64 mm)
DCS573NT-XJ

PILARKA TARCZOWA (64 mm)
DCS570NT-XJ

PILARKA TARCZOWA (58 mm)
DCS572NT-XJ

PILARKA TARCZOWA (55 mm)
DCS391NT-XJ

SZLIFIERKA KĄTOWA (125 mm / FVA)
DCG409NT-XJ

SZLIFIERKA KĄTOWA (125 mm)
DCG406NT-XJ

SZLIFIERKA KĄTOWA (125 mm)
DCG405FNT-XJ

SZLIFIERKA KĄTOWA (125 mm)
DCG405NT-XJ

PILARKA TARCZOWA (55 mm)
DCS571NT-XJ

WYRZYNARKA
DCS334NT-XJ

WYRZYNARKA
DCS335NT-XJ

PILARKA SZABLOWA
DCS386NT-XJ

JEDEN AKUMULATOR DO WSZYSTKICH NARZĘDZI

**PAKIETY STARTOWE 18V XR RÓŻNORODNE
ZESTAWY DOPASOWANE DO TWOICH POTRZEB
PATRZ STRONA 103**



**JESZCZE DŁUŻSZY CZAS PRACY DZIĘKI ZESTAWOM STARTOWYM XR FLEXVOLT
(PATRZ STRONA 100)**

OPALARKA DCE530N-XJ

KOMPRESOR PRZENOŚNY DCC018N-XJ

WENTYLATOR DCE512N-XJ

LAMPA LED DCL040-XJ

REFLEKTOR LED DCL043-XJ

LAMPA TELESKOPOWA LED DCL045-XJ

LAMPA LED DCL050-XJ

LAMPA LED TOOL CONNECT DCL074-XJ

LAMPA LED DO OŚWIETLANIA MIEJSCA PRACY DCL077-XJ

DMUCHAWA DCV100-XJ

DMUCHAWA DCMBL562N-XJ

PILARKA ŁAŃCUCHOWA DCM565N-XJ

PILARKA ŁAŃCUCHOWA Z WYSIĘGNIKIEM DCMPS567N-XJ

NOŻYCE DO ŻYWOPŁOTU DCMHT563N-XJ

NOŻYCE DO ŻYWOPŁOTU NA WYSIĘGNIKU DCMPH566N-XJ

PODKASZARKA DCMST561N-XJ

REFLEKTOR LED NA STATYWIE DCL079-XJ

WIERTARKO-WKRĘTARKA UDAROWA DCD996NT-XJ

WIERTARKO-WKRĘTARKA UDAROWA DCD999NT-XJ

GŁOŚNIK BLUETOOTH® DCR011-XJ

RADIO DCR019-QW

RADIO DCR020-QW

RADIO Z ŁADOWNIKIEM DCR027-QW

RADIO Z ŁADOWNIKIEM DCR029-QW

RADIO Z ŁADOWNIKIEM T STAK™ DWST1-81078-QW

RADIO Z ŁADOWNIKIEM TOUGH SYSTEM™ DWST1-75659-QW

ZAKRĘTARKA UDAROWA (1/4") DCF850NT-XJ

KLUCZ UDAROWY (1/2") DCF880NT-XJ

KLUCZ UDAROWY (1/2") DCF894NT-XJ

KLUCZ UDAROWY (1/2") DCF899NT-XJ

KLUCZ UDAROWY (1/2") DCF894HNT-XJ

WIERTARKA KĄTOWA DCD740NT-XJ

MŁOTOWIERTARKA SDS-PLUS® (26 mm) DCH133NT-XJ

MŁOTOWIERTARKA SDS-PLUS® (16 mm) DCH172NT-XJ

MŁOTOWIERTARKA SDS-PLUS® (24 mm) DCH273NT-XJ

MŁOTOWIERTARKA SDS-PLUS® (26 mm) DCH283NT-XJ

ZAGĘSZCZARKA DO BETONU DCE531N-XJ

LASER KRZYŻOWY, ZIELONY DCE825NG18-XJ

LASER KRZYŻOWY, ZIELONY DCE088NG18-XJ

LASER KRZYŻOWY SAMOPOZIOMUJĄCY 3x 360°, ZIELONY DCE089NG18-XJ

PILARKA SZABLLOWA DCS382N-XJ

PILARKA SZABLLOWA DCS367NT-XJ

PILARKA SZABLLOWA DCS369NT-XJ

KOSIARKA DO TRAWY (48 cm) DCMW564N-XJ

18V

XR

— WITH —
FLEXVOLT
ADVANTAGE

Nowo opracowany, wysokowydajny silnik z większą zawartością miedzi i silniejszymi magnesami stałymi

Moduły elektroniczne o większych możliwościach

Zwiększająca wydajność aktualizacja oprogramowania układu elektronicznego

Wykorzystanie ogniw akumulatorów o niższej rezystancji wewnętrznej

NASZE NAJMOCNIEJSZE AKUMULATORY 18 V

Z KAŻDYM WIĘKSZYM AKUMULATOREM
**47 % WIĘCEJ MOCY WYJŚCIOWEJ I TYM SAMYM
PONAD 35 % WIĘKSZY MOMENT OBROTOWY
PRZY ODPOWIEDNIO WYŻSZEJ SILE UCIAĞU**

**PRZYKŁAD:
DCD999**



860 W
**+ 3%
MOCY***



**Akumulator
18V XR / 5 Ah**

1.219 W
**+ 47%
MOCY***



**Akumulator
XR FLEXVOLT
6 Ah**

1.296 W
**+ 56%
MOCY***



**Akumulator
XR FLEXVOLT
9 Ah**

*W porównaniu do DCD996 z akumulatorem 18 V XR / 5 Ah



**WIERTARKO-WKRĘTARKA
UDAROWA:**

DCD999 patrz strona 46



**PILARKA
SZABLASTA**

DCS386 patrz strona 59



**SZLIFIERKA
KĄTOWA**

DCG409 patrz strona 55



**PILARKA
TARCZOWA**

DCS573 patrz strona 62



SYSTEM 18V

AKUMULATOROWE: WIERTARKO-WKRĘTARKI

18 V 2-biegowa wiertarko-wkrętarka



- Wyjątkowo kompaktowa konstrukcja o długości 16 cm
- Optymalnie zestrojona, 2-biegowa, metalowa skrzynia biegów
- 15-stopniowy moduł momentu obrotowego
- Elektroniczny przełącznik trybu pracy (wiercenie/wkręcanie)
- Elektroniczna kontrola temperatury akumulatora i poboru prądu
- Szybkomocujący uchwyt wiertarski 13 mm
- Mocna dioda LED

Wartości emisji:

$L_{PA} / L_{WA} = 73,0 / 84,0$ dB(A) • K = 3,0 dB(A)
Wibracje = < 2,5 m/s² • K = 1,5 m/s²



DANE TECHNICZNE	DCD708D2T-QW
Akumulator	XR 18V / 2 Ah
Prędkość bez obciążenia	0–450 / 1.650 min ⁻¹
Maks. moment obrot. (h / w)	65 / 26 Nm
Maks średnica wierc.: drewno / metal	30 / 13 mm
Średnica uchwytu	1,5–13 mm
Waga (z akumulatorem 2 Ah)	1,4 kg
Wyposażenie standardowe:	2 akumulatory, szybka ładowarka, zaczepek na pasek, kufer T STAK™

18 V 2-biegowa wiertarko-wkrętarka



- Optymalnie zestrojona, 2-biegowa, metalowa skrzynia biegów
- 15-stopniowy moduł momentu obrotowego
- Elektroniczny przełącznik trybu pracy (wiercenie/wkręcanie)
- Elektroniczna kontrola temperatury akumulatora i poboru prądu
- Szybkomocujący, metalowy uchwyt wiertarski 13 mm
- 3-stopniowa dioda LED o mocy do 77 lumenów

Wartości emisji:

$L_{PA} / L_{WA} = 76,0 / 87,0$ dB(A) • K = 3,0 dB(A)
Wibracje = wiercenie w metalu < 2,5 m/s² • K = 1,5 m/s²



DANE TECHNICZNE	DCD791NT-XJ
Akumulatory	XR 18V i XR FLEXVOLT 54V
Prędkość bez obciążenia	0–550 / 2.000 min ⁻¹
Maks. moment obrot. (h / w)	70 / 27 Nm
Maks średnica wierc.: drewno / metal	40 / 13 mm
Średnica uchwytu	1,5–13 mm
Waga (z akumulatorem 2 Ah / 5 Ah)	1,5 / 1,7 kg
Wyposażenie standardowe:	zaczepek na pasek, magnetyczny uchwyt do bitów, kufer T STAK™, bez akumulatora i ładowarki

18 V 2-biegowa wiertarko-wkrętarka



DCD791D2

Konstrukcja identyczna jak DCD791NT-XJ

Wartości emisji:

$L_{PA} / L_{WA} = 76,0 / 87,0$ dB(A) • K = 3,0 dB(A)
Wibracje = wiercenie w metalu < 2,5 m/s²
K = 1,5 m/s²



DANE TECHNICZNE	DCD791D2-QW	DCD791P2-QW
Akumulator	XR 18V / 2 Ah	XR 18V / 5 Ah
Prędkość bez obciążenia	0–550 / 2.000 min ⁻¹	0–550 / 2.000 min ⁻¹
Maks. moment obrot. (h / w)	70 / 27 Nm	70 / 27 Nm
Maks średnica wierc.: drewno / metal	40 / 13 mm	40 / 13 mm
Średnica uchwytu	1,5–13 mm	1,5–13 mm
Waga (z akumulatorem 2 Ah / 5 Ah)	1,5 kg	1,7 kg
Wyposażenie standardowe:	2 akumulatory, szybka ładowarka, zaczepek na pasek, magnetyczny uchwyt do bitów, kufer T STAK™	jak wersja D2

18 V 3-biegowa wiertarko-wkrętarka



DCD991P2

- Optymalnie zestrojona, 3-biegowa, metalowa skrzynia biegów
- Elektroniczna kontrola temperatury akumulatora i poboru prądu
- Elektroniczna regulacja prędkości obrotowej i kierunku obrotów
- 11-stopniowy elektroniczny moduł momentu obrotowego
- Szybkomocujący, metalowy uchwyt wiertarski 13 mm
- 3-stopniowa dioda LED 77 lumenów

Wartości emisji:

$L_{PA} / L_{WA} = 75,0 / 86,0$ dB(A) • K = 3,0 dB(A)
Wibracje = Wiercenie w metalu 2,5 m/s²
K = 1,5 m/s²



DANE TECHNICZNE	DCD991P2-QW	DCD991NT-XJ
Akumulator	XR 18V / 5 Ah	
Prędkość bez obciążenia	0–450 / 1.300 / 2.000 min ⁻¹	
Maks. moment obrot. (h / w)	95 / 66 Nm	
Maks średnica wierc.: drewno / metal	55 / 15 mm	
Średnica uchwytu	1,5–13 mm	
Waga (z akumulatorem 5 Ah)	2,0 kg	2,0 kg
Wyposażenie standardowe:	2 akumulatory, szybka ładowarka, zaczepek na pasek, magnetyczny uchwyt do bitów, wielopozycyjna rękojeść boczna, kufer T STAK™	jak wersja P2 ale bez akumulatorów i ładowarki

AKUMULATOROWE: WIERTARKO-WKRĘTARKI I UDAROWE WIERTARKO-WKRĘTARKI

18 V 2-biegowa udarowa wiertarko-wkrętarka



- Wyjątkowo kompaktowa konstrukcja o długości 17,5 cm
- Optymalnie zestrojona, 2-biegowa, metalowa skrzynia biegów
- 15-stopniowy moduł momentu obrotowego
- Elektroniczny przełącznik trybu pracy (wiercenie/wkręcanie)
- Elektroniczna kontrola temperatury akumulatora i poboru prądu
- Szybkomocujący, metalowy uchwyt wiertarski 13 mm
- Mocna dioda LED

Wartości emisji:

$L_{PA} / L_{WA} = 88,0 / 99,0$ dB(A) • $K = 3,0$ dB(A)
Wibracje = $< 2,5$ m/s² • $K = 1,5$ m/s²



DANE TECHNICZNE DCD709D2T-QW

Akumulator	XR 18V / 2 Ah
Prędkość bez obciążenia	0–450 / 1.650 min ⁻¹
Częstość udarów	0–7.650 / 0–28.050 min ⁻¹
Maks. moment obrot. (h / w)	65 / 26 Nm
Maks średnica wierc.: drewno / metal / mur	30 / 13 / 13 mm
Średnica uchwytu	1,5–13 mm
Waga (z akumulatorem 2 Ah)	1,5 kg
Wyposażenie standardowe:	2 akumulatory, szybka ładowarka, zacpek na pasek, kufer T STAK™

18 V 2-biegowa udarowa wiertarko-wkrętarka



- Optymalnie zestrojona, 2-biegowa, metalowa skrzynia biegów
- 15-stopniowy moduł momentu obrotowego
- Elektroniczny przełącznik trybu pracy (wiercenie/wkręcanie)
- Elektroniczna kontrola temperatury akumulatora i poboru prądu
- Szybkomocujący, metalowy uchwyt wiertarski 13 mm
- 3-stopniowa dioda LED o mocy do 77 lumenów

Wartości emisji:

$L_{PA} / L_{WA} = 89,0 / 100,0$ dB(A) • $K = 3,0$ dB(A)
Wibracje = wiercenie w metalu $< 2,5$ m/s² • $K = 1,5$ m/s²



DANE TECHNICZNE DCD796NT-XJ

Akumulatory	XR 18V i XR FLEXVOLT 54V
Prędkość bez obciążenia	0–550 / 2.000 min ⁻¹
Częstość udarów	0–9.350 / 34.000 min ⁻¹
Maks. moment obrot. (h / w)	70 / 27 Nm
Maks średnica wierc.: drewno / metal / mur	40 / 13 / 13 mm
Średnica uchwytu	1,5–13 mm
Waga (z akumulatorem 2 Ah / 5 Ah)	1,6 / 1,8 kg
Wyposażenie standardowe:	magnetyczny uchwyt do bitów, zacpek na pasek, kufer T STAK™, bez akumulatora i ładowarki

18 V 2-biegowa udarowa wiertarko-wkrętarka



Konstrukcja identyczna jak DCD796NT-XJ (patrz strona 45)

Wartości emisji:

$L_{PA} / L_{WA} = 89,0 / 100,0$ dB(A) • $K = 3,0$ dB(A)
Wibracje = Wiercenie w metalu $< 2,5$ m/s²
 $K = 1,5$ m/s²



DANE TECHNICZNE DCD796D2-QW DCD796P2-QW

Akumulator	XR 18V / 2 Ah	XR 18V / 5 Ah
Prędkość bez obciążenia	0–550 / 2.000 min ⁻¹	
Częstość udarów	0–9.350 / 34.000 min ⁻¹	
Maks. moment obrot. (h / w)	70 / 27 Nm	
Maks średnica wierc.: drewno / metal / mur	40 / 13 / 13 mm	
Średnica uchwytu	1,5–13 mm	
Waga (z akumulatorem 2 Ah / 5 Ah)	1,6 kg	1,8 kg
Wyposażenie standardowe:	2 akumulatory, szybka ładowarka, magnetyczny uchwyt do bitów, zacpek na pasek, kufer T STAK™	jak wersja D2

18 V 3-biegowa udarowa wiertarko-wkrętarka



- Optymalnie zestrojona, 3-biegowa, metalowa skrzynia biegów
- Elektroniczna kontrola temperatury akumulatora i poboru prądu
- Elektroniczna regulacja prędkości obrotowej i kierunku obrotów
- 11-stopniowy elektroniczny moduł momentu obrotowego
- Wydajny mechanizm udarowy do wiercenia w murze

Wartości emisji:

$L_{PA} / L_{WA} = 97,0 / 108,0$ dB(A) • $K = 3,0$ dB(A)
Wibracje = Wiercenie w metalu $2,5$ m/s²,
Schrauben $\leq 2,5$ m/s² • $K = 1,5$ m/s²



DANE TECHNICZNE DCD996P2-QW DCD996NT-XJ

Akumulator	XR 18V / 5 Ah	
Prędkość bez obciążenia	0–450 / 1.300 / 2.000 min ⁻¹	
Częstość udarów	0–8.600 / 25.500 / 38.250 min ⁻¹	
Maks. moment obrot. (h / w)	95 / 66 Nm	
Maks średnica wierc.: drewno / metal / mur	55 / 15 / 16 mm	
Średnica uchwytu	1,5–13 mm	
Waga (z akumulatorem 5 Ah)	2,1 kg	
Wyposażenie standardowe:	2 akumulatory, szybka ładowarka, wielopozycyjna rękojeść boczna, magnetyczny uchwyt do bitów, zacpek na pasek, kufer T STAK™	jak wersja P2 ale bez akumulatorów i ładowarki

AKUMULATOROWE: ZAKRĘTARKI I WIERTARKO-WKRĘTARKI UDAROWE

18 V FLEXVOLT ADVANTAGE 3-biegowa udarowa wiertarko-wkrętarka



- Niezwykle wydajna akumulatorowa wiertarka udarowa o bardzo długim czasie pracy dzięki zastosowaniu innowacyjnej technologii „FLEXVOLT ADVANTAGE” (patrz również strona 42)
- Optymalnie zestrojona, 3-biegowa, metalowa skrzynia biegów
- Elektroniczna kontrola temperatury akumulatora i poboru prądu
- Elektroniczna regulacja prędkości obrotowej i kierunku obrotów
- 11-stopniowy elektroniczny moduł momentu obrotowego
- Szybkomocujący, metalowy uchwyt wiertarski 13 mm
- Wydajny mechanizm udarowy do wiercenia w murze

Wartości emisji:

$L_{pA} / L_{WA} = 97,0 / 108,0$ dB(A) • K = 3,0 dB(A)
Wibracje = Bohren & Schrauben 2,5 m/s² • K = 1,5 m/s²

DANE TECHNICZNE DCD999NT-XJ

Akumulatory	XR 18V i XR FLEXVOLT 54V
Prędkość bez obciążenia	0–450 / 1.300 / 2.000 min ⁻¹
Częstość udarów	0–8.600 / 25.500 / 38.250 min ⁻¹
Maks. moment obrot. (h / w)	127 / 68 Nm
Maks średnica wierc.: drewno / metal / mur	65 / 13 / 13 mm
Średnica uchwytu	1,5–13 mm
Waga (z akumulatorem 18V / 5 Ah / FLEXVOLT 6 Ah)	2,2 / 2,6 kg
Wyposażenie standardowe:	przedłużona wielopozycyjna rękojeść boczna, uchwyt magnetyczny do bitów, zacpek na pasek, kufer T STAK™, bez akumulatora i ładowarki

18 V Klucz udarowy (3/8“)



- 3. przełącznik trybu pracy pozwala użytkownikowi wybrać inny trybów i regulacji prędkości, daje możliwość wyboru odpowiedniego trybu
- Tryb klucza precyzyjnego™
- Podczas wkręcania luźnego gwintu maszyna zatrzymuje się później na 0,5 sekundy zaczyna dokręcać śrubę.
- Tryb Timber Screw™: zoptymalizowana praca maszyny do pracy z wkrętami do drewna konstrukcyjnego.
- Dostarczany z akumulatorami DCB184G z osłoną GFN, z ochronną osłoną korpusu maszyny i wyprofilowaną wkładką piankową do przechowywania w wózku narzędziowym wózek.

DANE TECHNICZNE DCF923P2G

Akumulator	XR 5.0 Ah z osłoną GFN
Prędk. obrot. bez obciąż.	0 – 2250 min ⁻¹
Częstość udaru bez obciąż.	0 – 3550 min ⁻¹
Moment obrotowy	406 Nm
Moment zrywający	610 Nm
Uchwyt narzędziowy	8/3
Waga bez akumulatora	1,1 kg

18 V Klucz udarowy (1/2“)



- Dotykowy kontroler trybów, prędkości i oświetlenia LED
- Tryb klucza precyzyjnego™
- Podczas wkręcania luźnego gwintu maszyna zatrzymuje się później na 0,5 sekundy zaczyna dokręcać śrubę.
- Korpus maszyny wykonany z tworzywa GFN, dłuższa żywotność i zwiększona odporność na olej, chemikalia i wstrząsy.
- DCF891P2G: 2x akumulator DCB184G z osłoną GFN, z ochroną osłoną korpusu maszyny i wyprofilowaną wkładką piankową do przechowywania w hali montażowej wózek.
- DCF891NT: Dostarczany bez akumulatora i ładowarki, w walizce Tstak.

DANE TECHNICZNE DCF891P2T, DCF891P2G, DCF891NT

Akumulator	XR 5,0 Ah z osłoną GFN
Prędk. obrot. bez obciąż.	0 – 2000 min ⁻¹
Częstość udaru bez obciąż.	0 – 3250 min ⁻¹
Moment obrotowy	
Tryb Precision Wrench™	812 Nm
Tryb niskiego momentu obrotowego	136 Nm
Tryb średniego momentu obrotowego	406 Nm
Tryb wysokiego momentu obrotowego	812 Nm
Maks. moment zerwania	1,152 Nm
Uchwyt narzędziowy	1/2
Moc	760W
Waga bez akumulatora	1,67 kg

18 V Klucz udarowy (1/2“)



- Zasilany akumulatorami XR POWERSTACK lub zwykłymi XR
- Tryb klucza precyzyjnego™
- Podczas wkręcania luźnego gwintu maszyna zatrzymuje się później na 0,5 sekundy zaczyna dokręcać śrubę.
- 3. przełączniki trybu pracy
- Funkcja rusztowania: po poluzowaniu nakrętki zaciskowej maszyna zatrzymuje się. Podczas dokręcania zacisku maszyna zatrzymuje się po 1,5 sekundy dokręcania.
- DCF921P2G: 2x akumulator DCB184G z osłoną GFN, z ochroną osłoną korpusu maszyny i wyprofilowaną wkładką piankową do przechowywania w wózku narzędziowym
- DCF921NT: Dostarczany bez akumulatora i ładowarki, w walizce Tstak.
- DCF921E2T: 2x akumulator POWERSTACK, walizka Tstak.

DANE TECHNICZNE DCF921P2T, DCF921P2G, DCF921D2T, DCF921E2T, DCF921NT

Prędk. obrot. bez obciąż.	0 – 2250 min ⁻¹
Częstość udaru bez obciąż.	0 – 3550 min ⁻¹
Moment obrotowy	406 Nm
Moment zrywający	610 Nm
Uchwyt narzędziowy	1/2
Waga bez akumulatora	1,1 kg

AKUMULATOROWE: ZAKRĘTARKI UDAROWE I AKCESORIA

18 V Klucz udarowy (1/2")



- Uchwyt 1/2" z kulką bezpieczeństwa
- Przełącznik trzeciego trybu pracy pozwala użytkownikowi wybrać różne tryby i regulować prędkość, zapewnia możliwość wyboru odpowiedniego trybu do konkretnej aplikacji.
- Tryb klucza precyzyjnego™
Podczas wkręcania luźnego gwintu maszyna zatrzymuje się później na 0,5 sekundy zaczyna dokręcać śrubę.
- Tryb Timber Screw™: zoptymalizowana praca maszyny do pracy z wkrętami do drewna konstrukcyjnego.
- DCF922NT: Dostarczany bez akumulatora i ładowarki, w walizce Tstak.

DANE TECHNICZNE DCF922P2T, DCF922D2T, DCF922NT

Prędk. obrot. bez obciąż.	0 – 2250 min ⁻¹
Częstość uderu bez obciąż	0 – 3550 min ⁻¹
Moment obrotowy	406 Nm
Moment zrywający	610 Nm
Uchwyt narzędziowy	1/2
Waga bez akumulatora	1,1 kg

18V Zakrętarka udarowa (1/4")



- Kompaktowa konstrukcja o długości 12,5 cm
- Przełącznik elektroniczny do precyzyjnego wkręcania
- Elektroniczna kontrola temperatury akumulatora i poboru prądu
- Wytrzymała obudowa z aluminium
- Końcówka wrzeciona 1/4" (6,35 mm) z mechanizmem samoblokującym z funkcją „drop-out” do szybkiej wymiany bitów
- Pierścień diodowy z trzema mocnymi diodami LED

Wartości emisji:

$L_{PA} / L_{WA} = 88,0 / 99,0$ dB(A) • $K = 3,0$ dB(A)
Wibracje = 21,0 m/s² • $K = 1,8$ m/s²



DANE TECHNICZNE DCF809D2T-QW

Akumulator	XR 18V / 2 Ah
Prędkość bez obciążenia	0 – 2.800 min ⁻¹
Częstość uderu	0 – 3.200 min ⁻¹
Maks. moment obrot.	190 Nm
Maks. rozmiar śruby	M12
Końcówka wrzeciona	gniazdo sześciokątne 1/4"
Waga (z akumulatorem 2 Ah)	1,3 kg
Wyposażenie standardowe:	2 akumulatory, szybka ładowarka, zaczep na pasek, kufer T STAK™

18V Zakrętarka udarowa (1/4")



- Wyjątkowo kompaktowa konstrukcja o długości 10,0 cm
- Przełącznik elektroniczny do precyzyjnego wkręcania
- Elektroniczna kontrola temperatury akumulatora i poboru prądu
- Wytrzymała obudowa z aluminium
- Optymalnie zestrojona, 3-biegowa, metalowa skrzynia biegów
- Końcówka wrzeciona 1/4" (6,35 mm) z mechanizmem samoblokującym z funkcją „drop-out” do szybkiej wymiany bitów
- Pierścień diodowy z trzema mocnymi diodami LED

Wartości emisji:

$L_{PA} / L_{WA} = 88,0 / 99,0$ dB(A) • $K = 3,0$ dB(A)
Wibracje = 18,5 m/s² • $K = 1,7$ m/s²



DANE TECHNICZNE DCF850NT-XJ

Akumulatory	XR 18V i XR FLEXVOLT 54V
Prędkość bez obciążenia	0 – 1.000 / 2.800 / 3.250 min ⁻¹
Częstość uderu	0 – 400 / 2.800 / 3.800 min ⁻¹
Maks. moment obrot.	206 Nm
Maks. rozmiar śruby	M16
Końcówka wrzeciona	gniazdo sześciokątne 1/4"
Waga (z akumulatorem 2 Ah / 5 Ah)	1,3 / 1,5 kg
Wyposażenie standardowe:	zaczep na pasek, kufer T STAK™ bez akumulatora i ładowarki

Przystawka do cięcia blachy do zakrętarek udarowych 1/4"



- Niezwykła moc, tnie blachy do 1,3 mm grubości
- Wydajność cięcia 500 m
- Głowica obrotowa 360°a
- Do zamontowania w zakrętarek udarowych DEWALT z gniazdem sześciokątnym 1/4" (może być również łączona z większością zakrętarek udarowych 1/4" innych producentów).



Przykładowe zamontowanie do zakrętarki DCF887P2-QW. Zakrętarka nie jest częścią zestawu.

DANE TECHNICZNE DT70620-QZ

Do cięcia blach	ze stali węglowych, stali nierdzewnej, stali stopowych
-----------------	--

AKUMULATOROWE KLUCZE UDAROWE

18 V Klucz udarowy (1/2")



DCF894NT

- Mocna 3-biegowa wkrętarka udarowa
- Wysoki moment obrotowy umożliwia wkręcanie pod dużym obciążeniem
- Elektroniczna regulacja prędkości obrotowej i kierunku obrotów
- Wytrzymała obudowa z aluminium
- Elektroniczny hamulec silnika

Wartości emisji:

$L_{PA} / L_{WA} = 94,0 / 105,0$ dB(A) • $K = 3,3$ dB(A)
Wibracje = $13,5$ m/s² • $K = 4,4$ m/s²



DANE TECHNICZNE	DCF894NT-XJ	DCF894HNT-XJ
Akumulatory	XR 18 V i XR FLEXVOLT 54 V	
Prędkość bez obciążenia	0–900 / 2.000 min ⁻¹	
Częstość udarów	0–3.100 min ⁻¹	
Maks. moment obrot.	200 / 447 Nm	
Maks. moment zwalniający	746 Nm	
Maks. rozmiar śruby	M20	
Końcówka wrzeciona czworokątna 1/2"	z kulką	z pierścieniem
Waga (z akumulatorem 2 Ah / 5 Ah)	2,1 / 2,3 kg	
Wyposażenie standardowe:	zaczep na pasek, kufer T STAK™ II, bez akumulatora i ładowarki	

18 V Klucz udarowy (1/2")



DCF899P2

- Maksymalny moment obrotowy 950 Nm umożliwia pracę kluczem w bardzo trudnych warunkach.
- W pełni metalowa przekładnia i mechanizm udarowy w solidnej aluminiowej obudowie
- Trzy biegi umożliwiają idealnie dobranie prędkości obrotowej i uderu do wszystkich ciężkich prac związanych z wkręcaniem
- Wytrzymałe wrzeciono 1/2" z zabezpieczeniem kulkowym gwarantuje pewne mocowanie nasadek

Wartości emisji:

$L_{PA} / L_{WA} = LPA / LWA = 101,0 / 112,0$ dB(A)
 $K = 2,9$ dB(A) • Wibracje = $13,0$ m/s²
 $K = 5,9$ m/s²



DANE TECHNICZNE	DCF899P2-QW	DCF899NT-XJ
Akumulator	XR 18 V / 5 Ah	
Prędkość bez obciążenia	0–400 / 1.200 / 1.900 min ⁻¹	
Częstość udarów	0–600 / 1.800 / 2.400 min ⁻¹	
Maks. moment obrot.	135 / 400 / 950 Nm	
Maks. moment zwalniający	1.625 Nm	
Maks. rozmiar śruby	M20	
Końcówka wrzeciona	czworokątna 1/2" z kulką	
Waga (z akumulatorem 5 Ah)	3,1 / 3,3 kg	
Wyposażenie standardowe:	2 akumulatory, szybka ładowarka, kufer T STAK™ II	jak wersja P2 ale bez akumulatorów i ładowarki

18 V Klucz udarowy (1/2")



DCF899HP2

Identyczna konstrukcja jak DCF899P2-QW, ale z wrzecionem czworokątnym 1/2" z pierścieniem blokującym zamiast zamka kulkowego.

Wartości emisji:

$L_{PA} / L_{WA} = LPA / LWA = 101,0 / 112,0$ dB(A)
 $K = 2,9$ dB(A) • Wibracje = $13,0$ m/s²
 $K = 5,9$ m/s²



DANE TECHNICZNE	DCF899HP2-QW	DCF899HNT-XJ
Akumulator	XR 18 V / 5 Ah	
Prędkość bez obciążenia	0–400 / 1.200 / 1.900 min ⁻¹	
Częstość udarów	0–600 / 1.800 / 2.400 min ⁻¹	
Maks. moment obrot.	135 / 400 / 950 Nm	
Maks. moment zwalniający	1.625 Nm	
Maks. rozmiar śruby	M20	
Końcówka wrzeciona	czworokątna 1/2" z pierścieniem	
Waga (z akumulatorem 5 Ah)	3,3 kg	
Wyposażenie standardowe:	2 akumulatory, szybka ładowarka, kufer T STAK™ II	jak wersja HP2 ale bez akumulatorów i ładowarki

18 V Klucz udarowy (1/2")



- Do 1355 Nm momentu dokręcającego zapewnia usunięcie najmocniejszych śrub
- Do 1898 Nm momentu „zrywającego” zapewnia odkręcenie najmocniejszych śrub
- Przełącznik wyboru 4 trybów pracy pozwala na lepszą kontrolę aplikacji
- Kwadratowy napęd 1/2" z pierścieniem zabezpieczającym umożliwia szybką wymianę nasadek



DANE TECHNICZNE	DCF900
Akumulator	XR 18 V / 5 Ah
Prędkość bez obciążenia	0–2300 min ⁻¹
Częstość udarów	0–1800 min ⁻¹
Maks. moment obrot.	1.355 Nm
Maks. moment zwalniający	1.898 Nm
Końcówka wrzeciona	czworokątna 1/2" z pierścieniem
Waga (z akumulatorem 5 Ah)	2,8 kg

AKUMULATOROWE KLUCZE UDAROWE, GRZECHOTKI, AKUMULATOROWA WKRĘTARKA UNIWERSALNA

18 V Klucz udarowy (1/2")



- Dotykowy kontroler trybów, prędkości i oświetlenia LED
- Tryb klucza precyzyjnego™
Podczas wkręcania luźnego gwintu maszyna zatrzymuje się później na 0,5 sekundy zaczyna dokręcać śrubę.
- Korpus maszyny wykonany z tworzywa GFN, dłuższa żywotność i zwiększona odporność na olej, chemikalia i wstrząsy.
- Zoptymalizowany mechanizm amortyzujący Zapewnia moment rozrywający do 1152 Nm do poluzowania nakrętek.
- DCF892NT: Dostarczany bez akumulatora i ładowarki, w walizce Tstak.

DANE TECHNICZNE DCF892P2T, DCF892NT

Akumulator	XR 5.0 Ah
Prędk. obrot. bez obciąż.	0 – 2000 min ⁻¹
Częstość uderu bez obciąż	0 – 3250 min ⁻¹
Moment obrotowy	
Tryb Precision Wrench™	812 Nm
Tryb niskiego momentu obrotowego	136 Nm
Tryb średniego momentu obrotowego	406 Nm
Tryb wysokiego momentu obrotowego	812 Nm
Maks. moment zerwania	1,152 Nm
Uchwyt narzędziowy	1/2
Moc	760W
Waga bez akumulatora	1,67 kg

18V Klucz udarowy (3/4")



Identyczna konstrukcja jak DCF899P2-QW, ale z wrzecionem czworokątnym 3/4" z pierścieniem blokującym zamiast zamka kulkowego.

Wartości emisji:

$L_{pa} / L_{wa} = 101,0 / 112,0$ dB(A) • K = 3,3 dB(A)
Wibracje = 13,0 m/s² • K = 5,9 m/s²

DANE TECHNICZNE DCF897NT-XJ

Akumulatory	XR 18V i XR FLEXVOLT 54V
Prędkość bez obciążenia	0 – 400 / 1.200 / 1.900 min ⁻¹
Częstość uderów	0 – 600 / 1.800 / 2.400 min ⁻¹
Maks. moment obrot.	135 / 400 / 950 Nm
Maks. moment zwalniający	1.625 Nm
Maks. rozmiar śruby	M24
Końcówka wrzeciona	czworokątna 3/4" z pierścieniem
Waga (z akumulatorem 2 Ah / 5 Ah)	3,1 / 3,3 kg
Wypożyczenie standardowe:	kufer T STAK™ II, bez akumulatora i ładowarki



18V Grzechotka z otwartą głowicą (1/2")



- Trwała głowica typu otwartego, podwójny zatrzask, łatwy dostęp i wysoka odporność.
- Oświetlenie LED obszaru roboczego, poprawiona widoczność, zwiększona
- Spust z ciąglą kontrolą prędkości umożliwia kontrolę prędkości, zmniejsza możliwość nadmiernego dokręcenia.
- Akumulator wsuwany poziomo dla łatwiejszej obsługi i dostępu do ograniczonych przestrzeni.
- DCF512N: dostarczany bez akumulatora i ładowarki w kartonowym pudełku opakowaniu.
- DCF512D1: Dostarczany z torbą do przenoszenia.
- DCF512D1G: dostarczany z baterią DCB183G z osłoną GFN oraz wyprofilowaną wkładką piankową do przechowywania w wózku narzędziowym.

DANE TECHNICZNE DCF512D1 DCF512D1G DCF512N

Akumulator	1 x XR 2,0 Ah 1 x XR 2,0 Ah z osłoną GFN
Prędk. obrot. bez obciąż.	0 – 250 min ⁻¹
Maks. moment zerwania	95 Nm
Mocowanie	1/2

18V Grzechotka z otwartą głowicą (3/8")



- Trwała głowica typu otwartego, podwójny zatrzask, łatwy dostęp i wysoka odporność.
- Oświetlenie LED obszaru roboczego, poprawiona widoczność, zwiększona
- Spust z ciąglą kontrolą prędkości umożliwia kontrolę prędkości, zmniejsza możliwość nadmiernego dokręcenia.
- akumulator wsuwany poziomo dla łatwiejszej obsługi i dostępu do ograniczonych przestrzeni.
- DCF513N: dostarczany bez akumulatora i ładowarki w kartonowym pudełku opakowanie.
- DCF513D1G: dostarczany z baterią DCB183G z osłoną GFN oraz wyprofilowaną wkładką piankową do przechowywania w wózku narzędziowym.

DANE TECHNICZNE DCF513D1G, DCF513N

Akumulator	XR 2,0 Ah z GFN
Prędk. obrot. bez obciąż.	250 min ⁻¹
Maks. moment zerwania	95 Nm
Mocowanie	3/8

AKUMULATOROWA WKRĘTARKA DO PŁYT G-K AKCESORIA

18V Wkrętarka uniwersalna



- Stopniowa regulacja momentu obrotowego pozwala prawidłowo dobrać parametry wkręcania
- System Versa-Clutch™ pomaga zapobiegać uszkodzeniom materiału i wkrętów w momencie krótkotrwałego przeciążenia
- Wytrzymałe sprzęgło mechaniczne
- Optymalnie dobrana prędkość obrotowa, szczególnie odpowiednia dla wkrętów TEK 6,5 mm
- Praktyczny zaczep na pasek
- Wkręcenie do 700 wkrętów (4,8 mm) z jednego ładowania akumulatora (akumulator 5 Ah)



Wartości emisji:

$L_{PA} / L_{WA} = 74,0 / 85,0$ dB(A) • K = 3,0 dB(A)
Wibracje 2,5 m/s² • K = 1,5 m/s²

DANE TECHNICZNE	DCF622NT-XJ
Akumulatory	18V XR FLEXVOLT
Prędkość bez obciążenia	0–2.000 min ⁻¹
Maks. moment obrot. (h / w)	34 / 11 Nm
Maks. rozmiar śruby	6,5 mm
Końcówka wrzeciona	gniazdo sześciokątne 1/4"
Waga (z akumulatorem 2 Ah / 5 Ah)	1,9 / 2,1 kg
Wyposażenie standardowe:	ogranicznik wkręcania, zaczep na pasek, kufer T STAK™ II, bez akumulatora i ładowarki

18V Wkrętarka do płyt G-K



- Optymalnie dostosowana prędkość
- Elektroniczny hamulec silnika
- Trwałe i ciche sprzęgło
- Precyzyjny ogranicznik wkręcania z wysoką dokładnością powtórzeń
- Kompaktowe wymiary i niewielka waga
- Magazynek na wkręty DCF6201 umożliwia wkręcanie seryjne (nie wchodzi w skład wyposażenia standardowego)



Wartości emisji:

$L_{PA} / L_{WA} = 77,0 / 88,0$ dB(A) K = 3,0 dB(A)
Wibracje = ≤2,5 m/s² • K = 1,5 m/s²

DANE TECHNICZNE	DCF620NT-XJ
Akumulatory	XR 18V i XR FLEXVOLT 54V
Prędkość bez obciążenia	0–4.400 min ⁻¹
Maks. moment obrot. (h / w)	30 / 5 Nm
Końcówka wrzeciona	gniazdo sześciokątne 1/4"
Waga (z akumulatorem 2 Ah / 5 Ah)	1,5 / 1,7 kg
Wyposażenie standardowe:	uchwyt magnetyczny z bitem Ph2 (25 mm), ogranicznik wkręcania, zaczep na pasek, kufer T STAK™ II, bez akumulatora i ładowarki

Magazynek na wkręty do wkrętarki do płyt G-K



- Praktyczne i wytrzymałe mocowanie magazynka do wszystkich wkrętarek do suchej zabudowy XR, optymalnie dostosowane do bezproblemowego wkręcania seryjnego w drewnie i profilach metalowych.
- Szybkie ładowanie wkrętów z magazynkiem
- Bezproblemowe zastosowanie nawet w ograniczonych przestrzeniach dzięki kompaktowym wymiarom i bardzo małym wymiarom narożników wynoszącym tylko 16 mm
- Precyzyjny i płynnie regulowany ogranicznik wkręcania o wysokiej dokładności powtórzeń

Bity zapasowe patrz strona 243

DANE TECHNICZNE	DCF6202-XJ
Pasuje do:	Wszystkie akumulatorowe wkrętarki do płyt G-K XR 14,4V i 18V
Typ taśmy magazynowej	elastyczna
Schraublänge	25–57 mm
Długość magazynka z wkrętarką DCF620	216 mm 350 mm
Waga	0,4 kg
Wyposażenie standardowe:	Bit Ph2 (156 mm)

18V Wkrętarka do płyt G-K z magazynkiem na wkręty



Wkrętarka do płyt G-K DCF620NT-XJ (patrz wyżej) z magazynkiem na wkręty DCF6202, szybką ładowarką systemową i akumulatorami 2 x 2 Ah lub 2 x 5 Ah.

Wartości emisji:

$L_{PA} / L_{WA} = 77,0 / 88,0$ dB(A) K = 3,0 dB(A)
Wibracje = ≤2,5 m/s² • K = 1,5 m/s²



DANE TECHNICZNE	DCF620D2K-QW	DCF620P2K-QW
Akumulator	XR 18V / 2 Ah	XR 18V / 5 Ah
Prędkość bez obciążenia	0–4.400 min ⁻¹	
Maks. moment obrot. (h / w)	30 / 5 Nm	
Końcówka wrzeciona	gniazdo sześciokątne 1/4"	
Waga (z akumulatorem 2 Ah / 5 Ah)	1,9 kg	2,1 kg
Wyposażenie standardowe:	2 akumulatory, szybka ładowarka, ogranicznik wkręcania, magnetyczny uchwyt do bitów z bitem Ph2 (25 mm), zaczep na pasek, kufer T STAK™ II	jak wersja D2

AKUMULATOROWA WIERTARKA KĄTOWA AKUMULATOROWE MŁOTOWIERTARKI SDS-PLUS®

18 V 2-biegowa wiertarka kątowa



- Bardzo łatwe wiercenie w trudnodostępnych miejscach
- Szybkomocujący, metalowy uchwyt wiertarski 10 mm
- 2-biegowa skrzynia biegów umożliwia precyzyjne dobranie prędkości i momentu obrotowego
- Elektroniczna regulacja prędkości obrotowej i kierunku obrotów
- Włącznik łopatkowy ułatwia uruchomienie wiertarki w pozycji przymusowej
- Ogumowana rękojeść

Wartości emisji:

$L_{PA} / L_{WA} = 76,0 / 92,0$ dB(A) • K = 3,0 dB(A)
Wibracje = Wiercenie w metalu 3,5 m/s² • K = 1,5 m/s²



DANE TECHNICZNE DCD740NT-XJ

Akumulatory	XR 18V i XR FLEXVOLT 54V
Prędkość bez obciążenia	0–650 / 2.000 min ⁻¹
Maks. moment obrot.	33 Nm
Maks średnica wierc.: drewno / metal	28 / 10 mm
Średnica uchwytu	1,0–10 mm
Waga (z akumulatorem 2 Ah / 5 Ah)	1,8 / 2 kg
Wyposażenie standardowe:	magnetyczny uchwyt do bitów, zaczep na pasek, kufer T STAK™ II, bez akumulatora i ładowarki

18 V Młotowiertarka SDS-plus® (16 mm)



- Szybkie wiercenie dzięki optymalnie zestrojonemu udarowi elektro-pneumatycznemu
- Niskie wibracje dzięki specjalnemu mechanizmowi tłumiącemu wibracje silnika, skrzyni biegów i udaru
- Z wyłącznikiem udaru do wiercenia w drewnie i metalu
- Ogumowany uchwyt
- Ergonomiczna, zwarta i wyważona konstrukcja
- Wygodna w pozycji sufitowej lub w ograniczonej przestrzeni

Wartości emisji:

$L_{PA} / L_{WA} = 87,0 / 98,0$ dB(A) • K = 4,0 dB(A)
Wibracje = Wiercenie w metalu 8,8 m/s² • K = 1,5 m/s²



DANE TECHNICZNE DCH172NT-XJ

Akumulatory	XR 18V i XR FLEXVOLT 54V
Prędkość bez obciążenia	0–1.060 min ⁻¹
Częstość udarów	0–4.980 min ⁻¹
Maks. energia udaru	1,4 J
Optymalny średn. wierc.. w betonie	4–10 mm
Maks. średnica wiercenia: beton / metal / drewno	16 / 10 / 16 mm
Waga (z akumulatorem 2 Ah / 5 Ah)	2,2 / 2,4 kg
Wyposażenie standardowe:	dotatkowa rękojeść antywibracyjna, zaczep na pasek, kufer T STAK™ II, bez akumulatora i ładowarki

18 V Młotowiertarka SDS-plus® (24 mm)

DCH273P2T



- Niskie wibracje dzięki specjalnemu mechanizmowi tłumiącemu wibracje silnika, skrzyni biegów i udaru
- Z wyłącznikiem udaru do wiercenia w drewnie i metalu
- Ogumowany uchwyt
- Ergonomiczna, zwarta i wyważona konstrukcja

Odpowiedni odciąg pyłu D25303DH-XJ patrz strona 53

Wartości emisji:

$L_{PA} / L_{WA} = 86,0 / 97,0$ dB(A) • K = 3,0 dB(A)
Wibracje = Wierc. udar. w betonie 6,6 m/s²
K = 1,5 m/s²



DANE TECHNICZNE DCH273P2T-QW DCH273NT-XJ

Akumulator	XR 18V / 5 Ah
Prędkość bez obciążenia	0–1.100 min ⁻¹
Częstość udarów	0–4.600 min ⁻¹
Maks. energia udaru	2,1 J
Optymalny zakres wiercenia w betonie	6–12 mm
Maks. średnica wiercenia w betonie	24 mm
Waga (z akumulatorem 5 Ah)	3,1 kg
Wyposażenie standardowe:	2 akumulatory, szybka ładowarka, dodatkowa rękojeść antywibracyjna, kufer T STAK™ II, jak wersja P2T ale bez akumulatorów i ładowarki

AKUMULATOROWE MŁOTOWIERTARKI SDS-PLUS®

18 V Młotowiertarka SDS-plus® (24 mm)



Parametry techniczne jak w przypadku DCH273P2T-QW (patrz strona 51).

Wyposażenie standardowe:

- wymienne uchwyty: do wiertła SDS-plus i szybkoocucującym do wiertła walcowych 13 mm

Odpowiedni odciąg pyłu D25303DH-XJ patrz strona 53

Wartości emisji:

$L_{PA} / L_{WA} = 86,0 / 97,0$ dB(A) • K = 3,0 dB(A)

Wibracje = Wiercenie udar. w betonie $6,6$ m/s² • K = 1,5 m/s²

DANE TECHNICZNE	DCH274P2T-QW
Akumulator	XR 18V / 5 Ah
Prędkość bez obciążenia	0–1.100 min ⁻¹
Częstość udarów	0–4.600 min ⁻¹
Maks. energia udaru	2,1 J
Optymalny zakres wiercenia w betonie	6–12 mm
Maks. średnica wiercenia: beton / metal / drewno	24 / 13 / 26 mm
Waga (z akumulatorem 5 Ah)	3,3 kg
Wyposażenie standardowe:	2 akumulatory, szybka ładowarka, dodatkowa rękojeść antywibracyjna, szybkowymienne uchwyty wiertarski 13 mm, kufer T STAK™ II



18 V Młotowiertarka SDS-plus® (24 mm) z odciąganiem pyłu



Parametry techniczne jak w przypadku DCH273P2T-QW (patrz strona 51).

Wyposażenie standardowe:

- wymienne uchwyty: do wiertła SDS-plus i szybkoocucującym do wiertła walcowych 13 mm
- Odciąg pyłu do akumulatorowych młotowiertarek D25304DH-XJ
- specjalny kufer transportowy

Wartości emisji:

$L_{PA} / L_{WA} = 86,0 / 97,0$ dB(A) • K = 3,0 dB(A)

Wibracje = Wiercenie udar. w betonie $6,6$ m/s² • K = 1,5 m/s²

DANE TECHNICZNE	DCH275P2-QW
Akumulator	XR 18V / 5 Ah
Prędkość bez obciążenia	0–1.100 min ⁻¹
Częstość udarów	0–4.600 min ⁻¹
Maks. energia udaru	2,1 J
Optymalny zakres wiercenia w betonie	6–12 mm
Maks. średnica wiercenia w betonie / metal / drewno (z odciąganiem pyłu 16 / 13 / 16 mm)	24 / 13 / 26 mm
Waga (z akumulatorem 5 Ah)	4,7 kg
Wyposażenie standardowe:	odciąg pyłu, dodatkowa rękojeść antywibracyjna, szybkowymienne uchwyty wiertarski 13 mm, 2 akumulatory, szybka ładowarka, kufer transportowy



18 V Młotowiertarka SDS-plus® (26 mm)

DCH283P2



- Funkcja antyrotacyjna UTC – zapobiega niekontrolowanemu obracaniu się narzędzia gdy wiertło się zaklinuje
- Aktywny system tłumienia drgań (AVC) ograniczona wibracje przenoszonych na operatora do najniższego poziomu
- Wyłącznik obrotów i udaru
- Ogumowany uchwyt i ergonomiczna, kompaktowa konstrukcja z optymalnie umieszczonym środkiem ciężkości

Odpowiedni odciąg pyłu D25304DH-XJ patrz strona 168

Wartości emisji:

$L_{PA} / L_{WA} = 86,0 / 97,0$ dB(A) • K = 3,0 dB(A)

Wibracje = Wierc. udar. w betonie $8,5$ m/s²
K = 1,5 m/s²

DANE TECHNICZNE	DCH283P2-QW	DCH283NT-XJ
Akumulator	XR 18V / 5 Ah	
Prędkość bez obciążenia	0–980 min ⁻¹	
Częstość udarów	0–4.320 min ⁻¹	
Maks. energia udaru	2,8 J	
Optymalny zakres wiercenia w betonie	10–16 mm	
Maks. średnica wiercenia w betonie	26 mm	
Waga (z akumulatorem 5 Ah)	4,4 kg	
Wyposażenie standardowe:	2 akumulatory, szybka ładowarka, dodatkowa rękojeść antywibracyjna, kufer T STAK™ VI	jak wersja P2 ale bez akumulatorów i ładowarki



AKUMULATOROWE MŁOTOWIERTARKI SDS-PLUS®

Odciąg pyłu do akumulatorowych młotowiertarek DCH273 / DCH274



- Wydajne odsysanie pyłu bezpośrednio w miejscu wiercenia
- Napędzany własnym silnikiem
- Wydajny filtr HEPA
- Duży zbiornik na pył
- Prosty i szybki montaż bez użycia narzędzi
- Kompaktowa i lekka konstrukcja
- Idealny do pracy nad głową i do pracy w pomieszczeniach wrażliwych na pył



DANE TECHNICZNE	D25303DH-XJ
Pasuje do:	DCH273, DCH274
Maks. średnica wiertła	16 mm
Maks. długość wiertła	160 mm
Maks. głębokość wiercenia	125 mm
Waga	1,4 kg
Wyposażenie standardowe:	filtr HEPA



**INNE ROZWIĄZANIA
DO ODSYSANIA PYŁU**
(patrz strona 168)

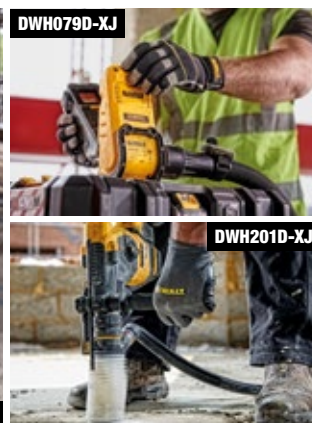

D25304DH-XJ odpowiedni dla: DCH333, DCH334 (patrz strona 29), DCH283 (patrz strona 52), D25333, D25334 (patrz strona 114)

DWH079D-XJ odpowiedni dla: D25303DH-XJ, D25304DH-XJ (patrz strona 168))

DWH201D-XJ odpowiedni dla: DCH133, DCH273, DCH274, DCH283 (od strony 52), DCH333, DCH334 (od strony 29), D25033, D25133, D25134, D25144, D25333, D25334 (od strony 113), DCD996, DCD999 (patrz strona 46), DWD524KS, DWD530KS (od strony 110)

18 V Młotowiertarka SDS-plus® (26 mm)



- Szybkie wiercenie dzięki optymalnie zestrojonemu udarowi elektro-pneumatycznemu
- Elektroniczna regulacja prędkości obrotowej i udaru
- Wyłącznik obrotu i udaru
- Ogumowany uchwyt i ergonomiczna konstrukcja z optymalnie umieszczonym środkiem ciężkości

Wartości emisji:

$L_{PA} / L_{WA} = 83,0 / 94,0$ dB(A) • $K = 3,0$ dB(A)
Wibracje = Wiercenie udar. w betonie 12,9 m/s²
 $K = 1,5$ m/s²



DANE TECHNICZNE	DCH133NT-XJ
Akumulatory	XR 18V i XR FLEXVOLT 54V
Prędkość bez obciążenia	0–1.550 min ⁻¹
Częstość udarów	0–5.680 min ⁻¹
Maks. energia udaru	2,6 J
Optymalny zakres wiercenia w betonie	8–14 mm
Maks. średnica wiercenia w betonie	26 mm
Waga (z akumulatorem 2 Ah / 5 Ah)	2 / 2,2 kg
Wyposażenie standardowe:	wielopozycyjna rękojeść boczna i kufer T STAK™, bez akumulatora i ładowarki

AKUMULATOROWA ZAGĘSZCZARKA DO BETONU AKUMULATOROWE SZLIFIERKI KĄTOWE

18 V Zagęszczarka do betonu



- Wydajna, akumulatorowa zagęszczarka do betonu do stosowania na budowach, ogrodach, do przekształcania krajobrazu itp.
- Specyficzne dla materiału dopasowanie do gęstości betonu poprzez elektroniczną regulację drgań
- Elastyczny gumowy trzon o długości 1,2 m do bezproblemowego stosowania we wszystkich zastosowaniach
- Bezproblemowe, długotrwałe użycie dzięki zabezpieczeniu elektronicznemu (stała kontrola temperatury akumulatora i poboru prądu oraz zabezpieczenie przed głębokim rozładowaniem)



Wartości emisji:

$L_{PA} / L_{WA} = 75,0 / 87,0$ dB(A) • K = 5,0 dB(A)
Wibracje = 2,8 m/s² • K = 1,6 m/s²

DANE TECHNICZNE

DCE531N-XJ

Akumulatory	18 V XR lub 18 V XR FLEXVOLT
Liczba drgań	0–15.000 min ⁻¹
Średnica głowicy	28,6 mm
Długość elastycznego trzonu gumowego	1,2 m
Waga (z akumulatorem 2 Ah / 5 Ah)	3,5 / 3,7 kg
Wyposażenie standardowe:	bez akumulatora i ładowarki

18 V Szlifierka kątowna (125 mm)



DCG405

- Uzwojenia silnika powleczone żywicą epoksydową
- Elektroniczny hamulec ściernicy
- Elektroniczne sprzęgło automatycznie wyłącza urządzenie w przypadku zaklinowania
- Zabezpieczenie przed przecięciem
- Zabezpieczenie przed ponownym uruchomieniem
- Kratki ochronne szczelin powietrza chłodzącego
- Nakrętka szybko mocująca ściernicę
- Beznarzędziowa regulacja osłony ściernicy



Wartości emisji:

$L_{PA} / L_{WA} = 85,0 / 96,0$ dB(A) • K = 3,0 dB(A)
Wibracje = szlifowanie 4,4 m/s²
K = 1,5 m/s²

DANE TECHNICZNE

DCG405NT-XJ

DCG406NT-XJ

Akumulatory	XR 18 V i XR FLEXVOLT 54 V	
Prędkość bez obciążenia	9.000 min ⁻¹	
Maks. średnica tarczy tnącej	125 mm	
Gwint wrzeciona	M14	
Typ przełącznika	suwakowy	łopatkowy
Waga (z akumulatorem 2 Ah / 5 Ah)	2,3 / 2,5 kg	
Wyposażenie standardowe:	dodatkowa rękojeść antywibracyjna, nakrętka szybko mocująca, osłona tarczy, kufer T STAK™ II, bez ściernicy, bez akumulatora i ładowarki	

18 V Szlifierka kątowna o płaskiej głowicy (125 mm)



Konstrukcja identyczna jak DCG405NT-XJ, ale z bardzo płaską obudową przekładni do pracy pod kątem ostrym do 40°.
Głowica przekładniowa do pracy pod kątem ostrym do 40°.

Wartości emisji:

$L_{PA} / L_{WA} = 85,0 / 96,0$ dB(A) • K = 3,0 dB(A)
Wibracje = szlifowanie 4,4 m/s² • K = 1,5 m/s²



DANE TECHNICZNE

DCG405FNT-XJ

Akumulatory	XR 18 V i XR FLEXVOLT 54 V
Prędkość bez obciążenia	9.000 min ⁻¹
Maks. średnica tarczy tnącej	125 mm
Gwint wrzeciona	M14
Waga (z akumulatorem 2 Ah / 5 Ah)	2,3 / 2,5 kg
Wyposażenie standardowe:	dodatkowa rękojeść antywibracyjna, osłona tarczy, kufer T STAK™ II, bez ściernicy, bez akumulatora i ładowarki

SZLIFIERKA KĄTOWA & PILARKA TARCZOWA DO METALU

18V FLEXVOLT ADVANTAGE Szlifierka kątowa (125 mm)



- Niezwykle wydajna szlifierka kątowa o bardzo długim czasie pracy dzięki zastosowaniu innowacyjnej technologii „FLEXVOLT ADVANTAGE” (patrz strona 42).
- Silnik bezszczotkowy z uzwojeniem opancerzonym żywicą epoksydową
- Elektroniczny hamulec zatrzymuje ściernicę w kilka sekund
- Elektroniczne sprzęgło automatycznie wyłącza urządzenie w przypadku zaklinowania
- Ochrona przed przecięciem i ochrona przed ponownym rozruchem
- Kratka ochronna dla szczelin chłodzących
- Nakrętka szybkoocucująca ściernicę
- Beznarzędziowa regulacja osłony ściernicy

Wartości emisji:

$L_{pa} / L_{wa} = 83,0 / 94,0$ dB(A) • $K = 3,0$ dB(A)
Wibracje = szlifowanie $8,3$ m/s² • $K = 1,5$ m/s²



DANE TECHNICZNE	DCG409NT-XJ
Akumulatory	XR 18V i XR FLEXVOLT 54V
Prędkość bez obciążenia	9.000 min ⁻¹
Maks. średnica tarczy tnącej	125 mm
Gwint wrzeciona	M14
Waga (z akumul. 18V, 5 Ah / FLEXVOLT 54V,6 Ah)	2,4 / 2,9 kg
Wyposażenie standardowe:	• dodatkowa rękojeść antywibracyjna, • osłona tarczy, kufer T STAK™ II, • bez ściernicy, bez akumulatora i ładowarki

18V FLEXVOLT ADVANTAGE Szlifierka kątowa z regulacją obrotów (125 mm)



- Pokrętko zmiany prędkości, 6 trybów do wyboru: 3000/4000/5000/6000/7000/9000 obr./min. Silnik bezszczotkowy z uzwojeniem opancerzonym żywicą epoksydową
- Silnik bezszczotkowy z uzwojeniem opancerzonym żywicą epoksydową
- Elektroniczny hamulec zatrzymuje ściernicę w kilka sekund
- Elektroniczne sprzęgło automatycznie wyłącza urządzenie w przypadku zaklinowania
- Ochrona przed przecięciem i ochrona przed ponownym rozruchem
- Kratka ochronna dla szczelin chłodzących
- Nakrętka szybkoocucująca ściernicę
- Beznarzędziowa regulacja osłony ściernicy

Wartości emisji:

$L_{pa} / L_{wa} = 83,0 / 94,0$ dB(A) • $K = 3,0$ dB(A)
Wibracje = szlifowanie $8,3$ m/s² • $K = 1,5$ m/s²



DANE TECHNICZNE	DCG409VSNT-XJ
Akumulatory	XR 18V i XR FLEXVOLT 54V
Prędkość bez obciążenia	3.000 - 9.000 min ⁻¹
Maks. średnica tarczy tnącej	125 mm
Gwint wrzeciona	M14
Waga (z akumul. 18V, 5 Ah / FLEXVOLT 54V,6 Ah)	1.85 kg
Wyposażenie standardowe:	• dodatkowa rękojeść antywibracyjna, • 2 osłony tarczy, kufer T STAK™ II, • bez ściernicy, bez akumulatora i ładowarki

OSŁONY ŚCIERNIC Z ODSYSANIEM PYŁU

(patrz strona 170)

DWE46150-XJ

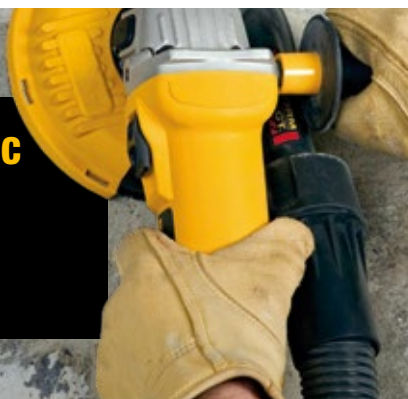

DWE46225-XJ

18V Pilarka tarczowa do metalu



- Bardzo wytrzymała konstrukcja oraz stalowa stopa pozwalają na pracę w najtrudniejszych warunkach
- Blokada wrzeciona umożliwia łatwą i szybką wymianę tarczy
- Blokada włącznika i elektroniczny hamulec silnika zapewniają bezpieczeństwo pracy
- Nowa przejrzysta osłona z przodu w połączeniu z podświetleniem LED oraz wzmocnioną chemicznie szybą dla zwiększenia widoczności linii cięcia

Wartości emisji:

$L_{pa} / L_{wa} = 80,0 / 91,0$ dB(A) • $K = 3,0$ dB(A)
Wibracje = Cięcie drewna $3,1$ m/s²
 $K = 1,5$ m/s²



DANE TECHNICZNE	DCS373NT-XJ
Akumulatory	XR 18V i XR FLEXVOLT 54V
Prędkość bez obciążenia	3.700 min ⁻¹
Maks. głębokość cięcia	43 mm
Maks. grubość materiału: profile / materiał pełny	25 / 3 mm
Rozmiar tarczy	140 x 20 mm
Waga (z akumulatorem 2 Ah / 5 Ah)	3,6 / 3,8 kg
Wyposażenie standardowe:	• piła z 40 zębami • z węglików spiekanych, • klucz trzpieniowy sześciokątny, • kufer T STAK™ VI, • bez akumulatora i ładowarki

AKUMULATOROWE: PILARKA TAŚMOWA NOŻYCE DO CIĘCIA PRĘTÓW GWINTOWANYCH I BLACHY

18V Pilarka taśmowa



- Wysokowydajny silnik o dużej mocy i możliwość dostosowania prędkości taśmy do materiału umożliwiają łatwe przycinanie na długość prętów gwintowanych, profili i rur metalowych
- Nadaje się również do większych przedmiotów obrabianych dzięki dużej głębokości cięcia wynoszącej do 63,5 mm
- Cięcie bez zadziorów i praca niemal bez wytwarzania iskiek
- Łatwy w obsłudze napinacz i śruby regulacyjne zapewniają stałą i precyzyjną pracę taśmy
- Podpora maszyny i obudowa taśmy pilarskiej o solidnej konstrukcji
- Szybka i łatwa wymiana taśmy

Wartości emisji:

$L_{PA} / L_{WA} = 79,6 / 90,6$ dB(A) • K = 3,0 dB(A)
Wibracje = $\leq 2,5$ m/s² • K = 1,5 m/s²

DANE TECHNICZNE DCS377NT-XJ

Akumulatory	XR 18V i XR FLEXVOLT 54V
Prędkość taśmy	174 m/min...
Maks. głębokość cięcia	63,5 mm
Waga (bez akumulatora)	2,7 kg
Wyposażenie standardowe:	brzeszczot z 18 zębami na cal, hak do zawieszania, bez akumulatora i ładowarki

18V Nożyce do prętów gwintowanych



- Akumulatorowe nożyce do cięcia prętów gwintowanych o wysokim momencie obrotowym z regulowaną w czterech pozycjach głowicą tnącą do szybkiego i czystego przycinania na długość prętów gwintowanych w rozmiarach od M6 do M12
- Precyzyjne co do milimetra przycinanie na długość bez zadziorów – brak konieczności dokonywania obróbki wykańczającej
- Bezpieczne użytkowanie dzięki odpowiedniemu mocowaniu prętów gwintowanych oraz braku iskiek i metalowych zadziorów
- Bardzo ekonomiczna eksploatacja za sprawą braku konieczności kupowania osobnych, czasochłonnych w montażu głowic tnących o różnych rozmiarach oraz bardzo długiej żywotności noży głowicy tnącej wynoszącej do 5000 cięć

Wartości emisji:

$L_{PA} / L_{WA} = 72,0 / 83,0$ dB(A) • K = 3,0 dB(A)
Wibracje < 2,5 m/s² • K = 1,5 m/s²

DANE TECHNICZNE DCS350NT-XJ

Akumulatory	XR 18V i XR FLEXVOLT 54V
Częstość suwów	30 min ⁻¹
Cięcie prętów gwintowanych	M6, M8, M10 i M12
Liczba cięć pręta M10 z akumulatorem 2 Ah	> 200
Waga (z akumulatorem 2 Ah / 5 Ah)	4,5 / 4,7 kg
Wyposażenie standardowe:	regulowana w czterech kierunkach głowica tnąca, zaczep na pasek, kufer T STAK™ II, bez akumulatora i ładowarki

18V Nożyce do blachy



- Wysokiej jakości stalowe ostrza zapewniają bezproblemową, ciągłą pracę, jak również maksymalną żywotność
- Obracana o 180° głowica tnąca umożliwia łatwe i bezproblemowe użytkowanie w prawie wszystkich pozycjach
- Niewielkie odkształcenie obrabianego przedmiotu dzięki podwójnemu ostrzu
- Bezproblemowe, długotrwałe użycie dzięki zabezpieczającemu układowi elektronicznemu
- Wyłącznik bezpieczeństwa zapobiega niezamierzonemu włączeniu po wymianie akumulatora
- Ergonomiczna, gumowana rękojeść zapewnia bezpieczną obsługę i kontrolę nacisku wywieranego na narzędzie i głowicę tnącą

Wartości emisji:

$L_{PA} / L_{WA} = 70,0 / 81,0$ dB(A) • K = 3,0 dB(A)
Wibracje 5 m/s² • K = 1,7 m/s²

DANE TECHNICZNE DCS491NT-XJ

Akumulatory	XR 18V i XR FLEXVOLT 54V
Częstość suwów	0–2.450 min ⁻¹
Cięcie stali / stali nierdzewnej (przy 600 N/mm ²)	1,3 / 1,0 mm
Waga (z akumulatorem 2 Ah / 5 Ah)	2,2 / 2,4 kg
Wyposażenie standardowe:	1 zestaw ostrzy do stali, kufer T STAK™ II, bez akumulatora i ładowarki

AKUMULATOROWE: SZLIFIERKA PROSTA I POLERKI

18 V Szlifierka prosta



- Durchzugsstarker, bürstenloser Motor mit dreistufiger Drehzahl elektronik zur optimalen Anpassung an das zu bearbeitende Werkstück
- Überlastschutz
- Integrierte LED-Leuchte
- Schutzgitter do Kühlluftschlitze verhindert Beschädigungen am Motor
- Ergonomische Bauweise mit gummiertem Griff

Wartości emisji:

$L_{PA} / L_{WA} = 92,0 / 103,0 \text{ dB(A)} \bullet K = 3,0 \text{ dB(A)}$
 Wibracje = Schleifen $4,4 \text{ m/s}^2 \bullet K = 1,5 \text{ m/s}^2$



DANE TECHNICZNE

DCG426N-XJ

Akumulatory	XR 18V i XR FLEXVOLT 54V
Prędkość bez obciążenia	0–10.000 / 17.500 / 25.000 min ⁻¹
tuleje zaciskowe-Ø	6 mm
Waga (z akumulatorem 2 Ah / 5 Ah)	1,7 / 1,9 kg
Wyposażenie standardowe:	bez akumulatora i ładowarki

18 V Polerka oscylacyjno-obrotowa (125 mm)



- Silnik bezszczotkowy - większa moc pobierana, bardziej kompaktowe wymiary, dłuższy czas pracy na jednym ładowaniu akumulatora i dłuższa żywotność
- Wolnoobrotowy napęd do obróbki końcowej bez efektu hologramu
- Wyłącznik bezpieczeństwa przy zbyt dużym nacisku na podkładkę
- Wstępny wybór prędkości obrotowej za pomocą pokrętki radełkowanego
- System Klettfix do szybkiej wymiany osprzętu
- Uchwyt akumulatora obracany o 90° dla większej odległości od obrabianego elementu
- Wymienne filtry wentylacyjne zapobiegają przedostawaniu się resztek wełny i grubych cząstek do wnętrza maszyny

Wartości emisji:

$L_{PA} / L_{WA} = 77,0 / 88,0 \text{ dB(A)} \bullet K = 3,0 \text{ dB(A)}$
 Wibracje = $10,0 \text{ m/s}^2 \bullet K = 2,9 \text{ m/s}^2$



DANE TECHNICZNE

DCM848N-XJ

Akumulatory	XR 18V i XR FLEXVOLT 54V
Zgodność akumulatorów	wszystkie akumulatory 18V XR i 54V XR FLEXVOLT
Prędkość bez obciążenia	2.000–5.500 min ⁻¹
Średnica oscylacji	15 mm
Średnica tarczy	125 mm
Waga (z akumulatorem 2 Ah / 5 Ah)	3,3 / 3,5 kg
Wyposażenie standardowe:	wielopozycyjna rękojeść boczna, bez akumulatora i ładowarki

18 V Polerka obrotowa (180 mm)



- Silnik bezszczotkowy - większa moc pobierana, bardziej kompaktowe wymiary, dłuższy czas pracy na jednym ładowaniu akumulatora i dłuższa żywotność
- Wolnoobrotowy napęd do obróbki końcowej bez efektu hologramu
- Wyłącznik bezpieczeństwa przy zbyt dużym nacisku na podkładkę
- Wstępny wybór prędkości obrotowej za pomocą pokrętki radełkowanego
- System Klettfix do szybkiej wymiany osprzętu
- Uchwyt akumulatora obracany o 90° dla większej odległości od obrabianego elementu
- Wymienne filtry wentylacyjne zapobiegają przedostawaniu się resztek wełny i grubych cząstek do wnętrza maszyny

Wartości emisji:

$L_{PA} / L_{WA} = 78,0 / 89,0 \text{ dB(A)} \bullet K = 3,0 \text{ dB(A)}$
 Wibracje = $2,5 \text{ m/s}^2 \bullet K = 1,5 \text{ m/s}^2$



DANE TECHNICZNE

DCM849N-XJ

Akumulatory	XR 18V i XR FLEXVOLT 54V
Zgodność akumulatorów	wszystkie akumulatory 18V XR i 54V XR FLEXVOLT
Prędkość bez obciążenia	800–2.200 min ⁻¹
Średnica tarczy	180 mm
Waga (z akumulatorem 2 Ah / 5 Ah)	2,3 / 2,5 kg
Wyposażenie standardowe:	wielopozycyjna rękojeść boczna, bez akumulatora i ładowarki

AKUMULATOROWE: SZLIFIERKA MIMOŚRODOWA, SZLIFIERKA OSCYLACYJNA I PILARKA SZABLOWA

18V Szlifierka mimośrodowa (125 mm)



- Elektroniczna regulacja prędkości obrotowej za pomocą pokrętki radełkowanego
- Efektowny hamulec silnikowy redukuje wybieg tarczy szlifierskiej
- Szybka wymiana papieru ściernego dzięki systemowi Klettfix
- Długa żywotność dzięki specjalnej ochronie przed pyłem
- Przełączników i łożysk przekładni
- Lekka i kompaktowa konstrukcja o niewielkiej wysokości
- Ergonomiczna, gumowana obudowa

Wartości emisji:

$L_{PA} / L_{WA} = 74,0 / 85,0$ dB(A) • K = 3,0 dB(A)
Wibracje = 4,2 m/s² • K = 1,5 m/s²



DANE TECHNICZNE DCW210NT-XJ

Akumulatory	XR 18V i XR FLEXVOLT 54V
Prędkość obrotowa silnika	8.000–12.000 min ⁻¹
Średnica oscylacji	2,6 mm
Średnica krążka ściernego	125 mm
Waga (z akumulatorem 2 Ah / 5 Ah)	1,7 / 1,9 kg
Wyposażenie standardowe:	worek do zbierania pyłu, kufer T STAK™ II, bez akumulatora i ładowarki

18V Szlifierka oscylacyjna (108 x 115 mm)



- Elektroniczna regulacja prędkości obrotowej za pomocą pokrętki radełkowanego
- Długa żywotność dzięki specjalnej ochronie przed pyłem
- Przełączników i łożysk przekładni
- Lekka i kompaktowa konstrukcja o niewielkiej wysokości
- Szybka wymiana papieru ściernego dzięki systemowi Klettfix
- Dodatkowy mechanizm zaciskowy umożliwia mocowanie standardowych papierów ściernych
- Skuteczne odsysanie pyłu do worka do zbierania pyłu lub przez adapter odciągowy zgodny z systemem „Air-Lock”.

Wartości emisji:

$L_{PA} / L_{WA} = 76,0 / 87,0$ dB(A) • K = 3,0 dB(A)
Wibracje = 3,8 m/s² • K = 1,5 m/s²



DANE TECHNICZNE DCW200NT-XJ

Akumulatory	AkumulatorY 18V XR
Prędkość obrotowa silnika	8.000–13.500 min ⁻¹
Średnica oscylacji	1,6 mm
Wielkość stopy szlifierski	108 x 115 mm
Waga (z akumulatorem 2 Ah / 5 Ah)	1,4 / 1,6 kg
Wyposażenie standardowe:	worek do zbierania pyłu, szablon do perforacji, kufer T STAK™ II, bez akumulatora i ładowarki

18V Kompaktowa pilarka szablowa



- Bardzo zwarta i wyważona konstrukcja umożliwia stosowanie pilarki w bardzo ciasnych przestrzeniach
- Elektroniczny włącznik z płynnym nastawianiem częstości suwów i blokadą włączenia
- Elektroniczny hamulec silnika gwarantuje szybkie zatrzymanie brzeszczotu
- Beznarzędziowa wymiana brzeszczotu
- Obrotowa stopa do precyzyjnej pracy
- Ergonomiczna, ogumowana rękojeść zapewnia komfort użytkowników

Wartości emisji:

$L_{PA} / L_{WA} = 84,0 / 95,0$ dB(A) • K = 3,0 dB(A)
Wibracje = Cięcie drewna 1,9 m/s² • K = 3,0 m/s²



DANE TECHNICZNE DCS369NT-XJ

Akumulatory	XR 18V i XR FLEXVOLT 54V
Częstość suwów	0–2.800 min ⁻¹
Długość skoku	16 mm
Długość	318 mm
Maks. zdolność cięcia:	
drewno / profile metalowe / PVC	90 / 40 / 90 mm
Waga (z akumulatorem 2 Ah / 5 Ah)	1,7 / 1,9 kg
Wyposażenie standardowe:	kufer T STAK™ II, bez akumulatora i ładowarki

AKUMULATOROWE PILARKI SZABLOWE

18 V Kompaktowa pilarka szablowa



- Niezwykle kompaktowa akumulatorowa pilarka szablowa
- Bardzo duża siła wyrzynania zapewnia dużą szybkość cięcia we wszystkich materiałach
- Elektroniczna regulacja liczby suwów, przelącznik blokujący i elektroniczny hamulec silnikowy
- Możliwość beznarzędziowej wymiany i przestawiania brzeszczotów we czterech kierunkach
- Obrotowa stopa
- Bezpieczne użytkowanie bez zmęczenia dzięki wyważonej konstrukcji i ergonomicznej, gumowanej rękojeści

Wartości emisji:

$L_{PA} / L_{WA} = 88,0 / 99,0$ dB(A) • K = 3,0 dB(A)
Wibracje = Cięcie drewna 17,5 m/s² • K = 3,1 m/s²

DANE TECHNICZNE

DCS367NT-XJ

Akumulatory	XR 18V i XR FLEXVOLT 54V
Częstość suwów	0–2.900 min ⁻¹
Długość skoku	28,6 mm
Maks. zdolność cięcia: drewno / profile metalowe / PVC	300 / 100 / 160 mm
Waga (z akumulatorem 2 Ah / 5 Ah)	2,7 / 2,9 kg
Wyposażenie standardowe:	kufer T STAK™ II, bez akumulatora i ładowarki

18 V Pilarka szablowa



- Bardzo zwarta i wyważona konstrukcja umożliwia stosowanie pilarki w bardzo ciasnych przestrzeniach
- Bardzo duża siła wyrzynania zapewnia dużą szybkość cięcia we wszystkich materiałach
- Elektroniczna regulacja liczby suwów, przelącznik blokujący i elektroniczny hamulec silnikowy
- Możliwość beznarzędziowej wymiany i przestawiania brzeszczotów w czterech kierunkach
- Beznarzędziowo regulowana stopa zapewnia lepsze dopasowanie do kształtu ciętego materiału
- Ergonomicznie ukształtowane i gumowane powierzchnie uchwytu zwiększają komfort pracy

Wartości emisji:

$L_{PA} / L_{WA} = 83,5 / 94,5$ dB(A) • K = 5,0 dB(A)
Wibracje = Cięcie drewna 15,6 m/s² • K = 1,5 m/s²

DANE TECHNICZNE

DCS382NT-XJ

Akumulatory	XR 18V i XR FLEXVOLT 54V
Częstość suwów	0–3.200 min ⁻¹
Długość skoku	28,6 mm
Maks. zdolność cięcia drewno / PVC / profile metalowe	300 / 160 / 130 mm
Waga (z akumulatorem 2 Ah / 5 Ah)	2,7 / 2,9 kg
Wyposażenie standardowe:	kufer T STAK™ II, bez akumulatora i ładowarki

18 V FLEXVOLT ADVANTAGE Pilarka szablowa



- Bardzo długi czas pracy dzięki zastosowaniu innowacyjnej technologii „FLEXVOLT ADVANTAGE” (patrz strona 42)
- Silnik bezszczotkowy
- Elektroniczna regulacja częstotliwości skoków i elektroniczny hamulec silnika
- Bardzo duża siła wyrzynania zapewnia dużą szybkość cięcia we wszystkich materiałach
- Beznarzędziowo regulowana stopa zapewnia lepsze dopasowanie do kształtu ciętego materiału
- Oświetlenie LED z optymalnie ustawionym stożkiem świetlnym
- Możliwość beznarzędziowej wymiany i przestawiania brzeszczotów we czterech kierunkach
- Ergonomicznie ukształtowane i gumowane powierzchnie uchwytu zwiększają komfort pracy

Wartości emisji:

$L_{PA} / L_{WA} = 84,0 / 95,0$ dB(A) • K = 5,0 dB(A)
Wibracje = Cięcie drewna 15,0 m/s² • K = 1,5 m/s²

DANE TECHNICZNE

DCS386NT-XJ

Akumulatory	XR 18V i XR FLEXVOLT 54V
Częstość suwów	0–3.000 min ⁻¹
Długość skoku	29 mm
Maks. zdolność cięcia drewno / PVC / profile metalowe	300 / 160 / 130 mm
Waga (z akumul. 18V, 5 Ah/FLEXVOLT 54V, 6 Ah)	3,5 / 3,9 kg
Wyposażenie standardowe:	kufer T STAK™ VI, bez akumulatora i ładowarki

AKUMULATOROWE: WYRZYNARKI I PILARKI TARCZOWE

18V Wyrzynarka z uchwytem za korpus



- Elektroniczny włącznik z płynnym nastawianiem częstości suwów za pomocą pokrętki i blokadą włącznika
- 3-stopniowe ustawianie pracy wahadłowej umożliwia cięcie szybkie lub dokładne
- Beznarzędziowo regulowana, aluminiowa stopa z nakładką zapobiegającą zarysowaniom, odchylana do 45° w dwie strony
- Szybki i łatwy system bezkluczowej wymiany ostrzy z uchwytem typu T
- Ogumowana rękojeść uchwyty zapewnia dodatkowy komfort i zmniejsza zmęczenie użytkownika.
- Odsysanie wiórów zapewnia dobrą widoczność linii cięcia
- Oświetlenie robocze LED



Wartości emisji:

$L_{PA} / L_{WA} = 84,0 / 95,0$ dB(A) • K = 3,0 dB(A)
Wibracje = Cięcie drewna 13,3 m/s² • K = 1,5 m/s²

DANE TECHNICZNE DCS335NT-XJ

Akumulatory	XR 18V i XR FLEXVOLT 54V
Częstość suwów	1.000–3.200 min ⁻¹
Długość skoku	26 mm
Maks. kąt odchylenia od pionu	45° (w prawo), 45° (w lewo)
Maks. głębokość cięcia in drewno / alumin. / stal	135 / 25 / 10 mm
Waga (z akumulatorem 2 Ah / 5 Ah)	2,5 / 2,7 kg
Wyposażenie standardowe:	adapter odsysający AirLock, nakładka ochronna na stopę, kufer T STAK™ II, bez akumulatora i ładowarki

18V Wyrzynarka z górnym uchwytem



- Elektroniczna regulacja częstotliwości skoków za pomocą przełącznika przepustnicy i preselekcja częstotliwości skoku za pomocą pokrętki
- Nowy uchwyt narzędziowy gwarantuje dokładne, stabilne osadzenie brzeszczotów
- Stopa z aluminiowego odlewu ciśnieniowego z wkładkami stalowymi, odchylana do 45° w dwie strony
- 3-krotny skok wahadłowy zapewniający optymalną wydajność cięcia w zależności od potrzeb
- Ogumowana rękojeść uchwyty zapewnia dodatkowy komfort i zmniejsza zmęczenie użytkownika.
- Odsysanie wiórów zapewnia dobrą widoczność linii cięcia



Wartości emisji:

$L_{PA} / L_{WA} = 84,0 / 95,0$ dB(A) • K = 3,0 dB(A)
Wibracje = Cięcie drewna / metal 7 / 5,8 m/s² • K = 1,5 m/s²

DANE TECHNICZNE DCS334NT-XJ

Akumulatory	XR 18V i XR FLEXVOLT 54V
Częstość suwów	0–3.200 min ⁻¹
Długość skoku	26 mm
Maks. kąt odchylenia od pionu	45° (w prawo), 45° (w lewo)
Maks. głębokość cięcia in drewno / alumin. / stal	135 / 25 / 10 mm
Waga (z akumulatorem 2 Ah / 5 Ah)	2,5 / 2,7 kg
Wyposażenie standardowe:	adapter odsysający AirLock, nakładka ochronna na stopę, kufer T STAK™ II, bez akumulatora i ładowarki

18V Jednoręczna pilarka tarczowa (38 mm)



- Optymalnie nadaje się do szybkiego i precyzyjnego cięcia na długość łat, paneli i listew.
- Duża rękojeść i odpowiednia konstrukcja pilarki umożliwia obsługę jedną ręką
- Wszechstronne zastosowanie dzięki precyzyjnemu, szybkiemu i beznarzędziowemu ustawieniu głębokości cięcia, jak również kąta nachylenia za pomocą dokładnych skal
- Odporny na skręcanie i wytrzymały obuch piły wykonany ze stali, dzięki czemu jest optymalnie dostosowany do pracy na placu budowy.
- Mocna i lekka konstrukcja z obudową przekładni i osłoną tarczy z wysokiej jakości aluminium
- Zwarta, wyważona konstrukcja oraz gumowane, ergonomiczne uchwyty zapewniają bezpieczeństwo i komfort pracy.



Wartości emisji:

$L_{PA} / L_{WA} = 91,0 / 102,0$ dB(A) • K = 1,5 dB(A)
Wibracje = Cięcie drewna 2,5 m/s² • K = 3,0 m/s²

DANE TECHNICZNE DCS571NT-XJ

Akumulatory	XR 18V i XR FLEXVOLT 54V
Prędkość bez obciążenia	4.500 min ⁻¹
Maks. kąt odchylenia od pionu	45°
Rozmiar tarczy	115 x 9,5 mm
Maks. głęb. cięcia przy 90° / 45°	38 / 25 mm
Waga (z akumulatorem 2 Ah / 5 Ah)	2,9 / 3,1 kg
Wyposażenie standardowe:	piła tarczowa z 24 zębami z węglików spiekanych, prowadnica równoległa, adapter odsysający AirLock, zaczep na pasek, kufer T STAK™ II bez akumulatora i ładowarki

AKUMULATOROWE PILARKI TARCZOWE

18 V Pilarka tarczowa (55 mm)



- Przeznaczona do precyzyjnych cięć wzdłużnych we wszystkich gatunkach drewna
- Wysokowydajny silnik chłodzony wentylatorem
- Bezpieczne użytkowanie dzięki elektronicznemu hamulcowi silnika
- Precyzyjny i wytrzymały stopa z beznarzędziową regulacją pochylecia i głębokości cięcia

Wartości emisji:

$L_{PA} / L_{WA} = 84,0 / 95,0$ dB(A) • $K = 3,0$ dB(A)
Wibracje = Cięcie drewna $3,1$ m/s² • $K = 1,5$ m/s²



DANE TECHNICZNE

DCS391NT-XJ

Akumulatory	XR 18V i XR FLEXVOLT 54V
Prędkość bez obciążenia	3.700 min ⁻¹
Maks. kąt odchylenia od pionu	50°
Maks. głęb. cięcia przy 90° / 45°	55 / 42,1 mm
Rozmiar tarczy	165 x 20 mm
Waga (z akumulatorem 2 Ah / 5 Ah)	3,7 / 3,9 kg
Wypożyczenie standardowe:	pila tarczowa z 24 zębami z węglików spiekanych, adapter odsysający AirLock, kufer T STAK™ VI, bez akumulatora i ładowarki

18 V Pilarka tarczowa (58 mm) kompatybilna z szyną prowadzącą



- Duża głębokość cięcia: idealna do zastosowania z szyną prowadzącą
- Elektroniczny hamulec silnika i wyłącznik blokujący
- Wszechstronne zastosowanie dzięki precyzyjnemu, szybkiemu i beznarzędziowemu ustawieniu głębokości cięcia oraz kąta nachylecia za pomocą dokładnych skal i stałych blokad przy 22,5° i 45°
- Szybka wymiana tarczy pilarskiej dzięki blokadzie wrzeczona
- Obudowa przekładni i osłona tarczy wykonane z wysokiej jakości ciśnieniowego odlewu aluminiowego
- Skrócona osłona tarczy w przedniej części oraz zintegrowana dioda LED i nadmuch umożliwiają nieograniczoną widoczność szczeliny nawet przy słabym oświetleniu.

Wartości emisji:

$L_{PA} / L_{WA} = 91,0 / 102,0$ dB(A) • $K = 3,0$ dB(A)
Wibracje = Cięcie drewna $2,5$ m/s² • $K = 1,5$ m/s²



DANE TECHNICZNE

DCS572NT-XJ

Akumulatory	XR 18V i XR FLEXVOLT 54V
Prędkość bez obciążenia	5.500 min ⁻¹
Maks. kąt odchylenia od pionu	57°
Maks. głęb. cięcia przy 90° / 45°	58 / 44 mm
Maks. głęb. cięcia z szyną prowadzącą przy 90° / 45°	54 / 40 mm
Rozmiar tarczy	184 x 16 mm
Waga (z akumulatorem 2 Ah / 5 Ah)	3,4 / 3,6 kg
Wypożyczenie standardowe:	pila tarczowa z 24 zębami z węglików spiekanych, prowadnica równoległa, adapter odsysający AirLock, kufer T STAK™ VI, bez akumulatora i ładowarki

18 V Pilarka tarczowa (64 mm)



- Elektroniczny hamulec silnika i blokada wyłącznika
- Wszechstronne zastosowanie dzięki precyzyjnemu, szybkiemu i beznarzędziowemu ustawieniu głębokości cięcia oraz kąta nachylecia za pomocą dokładnej skali i stałych blokad przy 22,5° i 45°
- Szybka wymiana tarczy pilarskiej dzięki blokadzie wrzeczona
- Obudowa przekładni i osłona tarczy wykonane z wysokiej jakości ciśnieniowego odlewu aluminiowego
- Skrócona osłona tarczy w przedniej części oraz zintegrowana dioda LED i odsysania wiórów umożliwiają nieograniczoną widoczność linii cięcia nawet przy słabym oświetleniu.

Wartości emisji:

$L_{PA} / L_{WA} = 91,0 / 102,0$ dB(A) • $K = 3,0$ dB(A)
Wibracje = Cięcie drewna $2,5$ m/s² • $K = 1,5$ m/s²



DANE TECHNICZNE

DCS570NT-XJ

Akumulatory	XR 18V i XR FLEXVOLT 54V
Prędkość bez obciążenia	5.500 min ⁻¹
Maks. kąt odchylenia od pionu	50°
Maks. głęb. cięcia przy 90° / 45°	64 / 57 mm
Rozmiar tarczy	184 x 16 mm
Waga (z akumulatorem 2 Ah / 5 Ah)	3,4 / 3,6 kg
Wypożyczenie standardowe:	pila tarczowa z 24 zębami z węglików spiekanych, adapter odsysający AirLock, kufer T STAK™ VI, bez akumulatora i ładowarki

AKUMULATOROWE PILARKI TARCZOWE, AKCESORIA DO PILAREK TARCZOWYCH I ZAGŁĘBIAREK

18V FLEXVOLT ADVANTAGE Pilarka tarczowa (64 mm)



- Niezwykle wydajna i pilarka tarczowa o bardzo długim czasie pracy dzięki zastosowaniu innowacyjnej technologii „FLEXVOLT ADVANTAGE” (patrz również strona 52)
- Elektroniczny hamulec silnika i blokada wyłącznika
- Wszechstronne zastosowanie dzięki precyzyjnemu, szybkiemu i beznarzędziowemu ustawieniu głębokości cięcia oraz kąta nachylenia za pomocą dokładnej skali i stałych elementów ustalających przy 22,5° i 45°.
- Szybka wymiana tarczy pilarskiej dzięki blokadzie wrzeciona
- Obudowa przekładni i osłona tarczy wykonane z wysokiej jakości ciśnieniowego odlewu aluminiowego
- Skrócona osłona tarczy w części czołowej, zintegrowana dioda LED i nadmuch umożliwiają dobrą widoczność linii cięcia.

Wartości emisji:

$L_{PA} / L_{WA} = 89,0 / 100,0$ dB(A) • $K = 3,0$ dB(A)
Wibracje = Cięcie drewna $2,8$ m/s² • $K = 1,5$ m/s²

DANE TECHNICZNE DCS573NT-XJ

Akumulatory	XR 18V i XR FLEXVOLT 54V
Prędkość bez obciążenia	5.500 min ⁻¹
Maks. kąt odchylenia od pionu	50°
Maks. głęb. cięcia przy 90° / 45°	67 / 51 mm
Rozmiar tarczy	190 x 30 mm
Waga (z akumul. 18V, 5 Ah lub FLEXVOLT 54V, 6 Ah)	3,7 / 4,1 kg
Wyposażenie standardowe:	Brzeszczot HM 24-zębowy, prowadnica równoległa, adapter odsysający AirLock miedziany T STAK™ VI, bez akumulatora i ładowarki

Szyny prowadzące i akcesoria zaznaczone pasują do: DCS572, DCS576, DCS579, DCS520 (strona 71), DWE576, DWS520 (strona 155)

Indeks	Opis
DWS5021-XJ	Szyna prowadząca 1.000 mm
DWS5022-XJ	Szyna prowadząca 1.500 mm
DWS5023-XJ	Szyna prowadząca 2.600 mm
DWS5025-XJ	Pokrowiec na szyny prowadzące 1.000 i 1.500 mm
DWS5026-XJ	1 para zacisków szybkozamykających szyny prowadzącej
DWS5029-XJ	3 m taśma przeciwodpryskowa
DWS5030-XJ	5 m teflonowa taśma ślizgowa
DWS5032-XJ	3 m taśma krańcowa
DE6292-XJ	Łącznik szyny prowadzącej



**AKCESORIA DO ODSYSANIA
PYŁU W ROZDZIALE
SYSTEMY ODCIĄGOWE**
(patrz strona 178)

AKUMULATOROWE: PILARKA UKOSOWA I STRUG AKCESORIA DO STRUGÓW

18 V Pilarka ukosowa (184 mm)



- Kompaktowy i wytrzymały, chłodzony wentylatorem silnik z wystarczającym zapasem mocy
- Długi czas pracy z jednym akumulatorem (dla maks. 250 cięć 75 x 50 mm drewno miękkie z akumulatorem 18 V / 5 Ah)
- Opatentowany wyświetlacz linii cięcia XPS

Wartości emisji:

$L_{PA} / L_{WA} = 88,8 / 93,0$ dB(A) • $K = 2,0$ dB(A)
Wibracje = Holzschnitt $\leq 2,5$ m/s² • $K = 1,5$ m/s²



DANE TECHNICZNE

DCS365N-XJ

Akumulatory	XR 18V i XR FLEXVOLT 54V
Prędkość bez obciążenia	3.750 min ⁻¹
Maks. kąt skosu	48° (w prawo), 48° (w lewo)
Maks. kąt odchylenia od pionu	48° (w lewo)
Maks. zakres cięcia	
przy 90° / 90°	250 x 50 mm przy 45° / 90°
przy 90° / 45°	250 x 35 mm przy 45° / 45°
Rozmiar tarczy	184 x 16 mm
Waga (z akumulatorem 2 Ah / 5 Ah)	11,3 / 11,5 kg
Wposażenie standardowe:	piła tarczowa z 40 zębami z węglików spiekanych, zacisk do materiału, bez akumulatora i ładowarki

18 V Strug



- Mocny silnik bezszczotkowy gwarantuje dużą wydajność strugania na jednym naładowaniu akumulatora
- Stała prędkość obrotowa silnika nawet pod obciążeniem dzięki elektronicznej regulacji prędkości obrotowej
- Szczególnie duża średnica wału łopatki dla większej prędkości obwodowej
- Dokładna regulacja głębokości w krokach co 1/10 mm w zakresie 0 - 2 mm
- Frezowana stopa z rowkiem V do fazowania

Wartości emisji:

$L_{PA} / L_{WA} = 88,0 / 99,0$ dB(A) • $K = 3,0$ dB(A)
Wibracje $\leq 2,5$ m/s² • $K = 1,5$ m/s²



DANE TECHNICZNE

DCP580NT-XJ

Akumulatory	XR 18V i XR FLEXVOLT 54V
Prędkość bez obciążenia	15.000 min ⁻¹
Maks. głęb. strugania / wręgu	2 / 9 mm
Długość stopy	295 mm
Szerokość noża / Średn. wałka strugającego	82 / 48 mm
Waga (z akumulatorem 2 Ah / 5 Ah)	2,9 / 3,1 kg
Wposażenie standardowe:	2 noże odwracalne z węglików spiekanych, prowadnica równoległa, adapter odciągowy AirLock, kufer T STAK™ VI, bez akumulatora i ładowarki

Akcesoria do strugów przeznaczane do: DWE680, D26500 (patrz strona 176), DCP580 (powyżej)

Indeks	Opis
DWV9390-XJ	Worek na wióry do strugu akumulatorowego DCP580
DT3905-QZ	1 para noży odwracalnych HSS do strugów: DW680, DW680K, D26500, D26500K, DCP580
DT3906-QZ	1 para noży odwracalnych z węglików spiekanych do strugów: DW680, DW680K, D26500, D26500K, DCP580



DT3905-QZ

AKUMULATOROWE: FREZARKA GÓRNOWRZECIONOWA, NARZĘDZIE WIELOFUNKCYJNE I ODKURZACZ RĘCZNY

18V Frezarka górnwrzecionowa



- Wydajna frezarka akumulatorowa jako frezarka górnwrzecionowa i krawędziowa
- Elektroniczna regulacja prędkości obrotowej umożliwia stałą prędkość obrotową podczas frezowania w różnych materiałach
- 2 kolumnowa podstawa frezarki i podstawa do frezowania krawędzi
- każda z dokładną regulacją głębokości frezowania
- 5-stopniowa blokada głowicy rewolwerowej do frezowania seryjnego
- Blokada wrzeciona umożliwiającą szybką wymianę frezów
- Specjalna podstawa do frezowania krawędzi zapewnia precyzyjną obróbkę

Tuleje prowadzące i tuleje zaciskowe patrz strona 160

Wartości emisji:

$L_{PA} / L_{WA} = 78,0 / 89,0$ dB(A) • $K = 2,4$ dB(A)
Wibracje = Fräsen von drewno $7,0$ m/s² • $K = 3,0$ m/s²

DANE TECHNICZNE DCW604NT-XJ

Akumulatory	XR 18V i XR FLEXVOLT 54V
Prędkość bez obciążenia	16.000–25.500 min ⁻¹
Maks. śred. frezowania	36 mm
Maks. głęb. frezowania	55 mm
Końcówka wrzeciona	6–8 mm
Waga (z podstawą i akumulatorem 2 Ah / 5 Ah)	3,3 / 3,5 kg
Wyposażenie standardowe:	2 x prowadnica równoległa, 2 x urządzenie ssące (po jednym dla frezarki wgłębnej i krawędziowej), tuleja zaciskowa 8 mm, tuleja prowadząca 17 mm, sworzeń centrujący, narzędzie montażowe, kufer T STAK™ VI, bez akumulatora i ładowarki

18V Narzędzie oscylacyjne MULTI-TOOL



- 3-stopniowy zakres regulacji oscylacji
- Podwójny uchwyt o dużych wymiarach i zmiennej długości z przełącznikiem łopatkowym
- Bardzo szybka i beznarzędziowa wymiana osprzętu
- Kombinacja ogranicznika głębokości i ogranicznika bocznego umożliwia wysoką precyzję cięcia, także przy obróbce drobnych detali
- 29-częściowy zestaw akcesoriów z szerokim wyborem do najważniejszych zastosowań przy szlifowaniu i piłowaniu
- Adaptery do szerokiej gamy akcesoriów konkurencji

Akcesoria strona 304

Wartości emisji:

$L_{PA} / L_{WA} = 79,0 / 89,0$ dB(A) • $K = 3,0$ dB(A)
Wibracje = $10,5$ m/s² • $K = 1,5$ m/s²

DANE TECHNICZNE DCS356NT-XJ

Akumulatory	XR 18V i XR FLEXVOLT 54V
Oscylacja	0–13.000 / 16.000 / 20.000 min ⁻¹
Kąt oscylacji (w lewo / w prawo)	3,2° / 1,6°
Waga (z akumulatorem 2 Ah / 5 Ah)	1,5 / 1,7 kg
Wyposażenie standardowe:	łączone ograniczniki głębokości i boczny, adapter akcesoriów, adapter odciągowy AirLock, narzędzie do montażu, 29-częściowy zestaw akcesoriów: 1 x tarcza pilarska do drewna / drewno z gwoździemi (40 zębów / 31 x 43 mm), 1 x płyta szlifierska, po 8 x papier ścierny (K60 / K120), 9 x papier ścierny (K240), 1 x skrobak, kufer T STAK™ II bez akumulatora i ładowarki

18V Odkurzacz ręczny



- Mocny i wydajny akumulatorowy odkurzacz ręczny do sprzątania miejsc pracy, narzędzi i pojazdów itp.
- Doskonała obsługa dzięki zwartej i lekkiej konstrukcji oraz ergonomicznemu, gumowanemu uchwytowi
- Wygodne użytkowanie dzięki elastycznemu i odpornemu na załamania węzłowi ssącemu, rozciągającemu się do 1 metra
- Łatwy do opróżnienia pojemnik na kurz o pojemności 1,9 l.
- Zmywalny wysokowydajny filtr Hepa filtruje 99,7% cząstek pyłu o wielkości od 0,3 mikrona

Wartości emisji:

$L_{PA} / L_{WA} = 76,0 / 87,0$ dB(A) • $K = 1,5$ dB(A)
Wibracje = $< 2,5$ m/s² • $K = 1,5$ m/s²

DANE TECHNICZNE DCV517N-XJ

Akumulatory	XR 18V i XR FLEXVOLT 54V
Maks. podciśnienie	50 mbar
Siła ssania	15,9 l/sek.
Pojemność zbiornika	1,9 l
Długość rury ssącej	1 m
Średnica rury ssącej	32 mm
Czas pracy	12 min. (z aku. 2 Ah) / 30 min. (z aku. 5 Ah)
Waga (z akumulatorem 2 Ah / 5 Ah)	2,2 / 2,4 kg
Wyposażenie standardowe:	rura ssąca, filtr HEPA, bez akumulatora i ładowarki

18 V Odkurzacz ręczny klasy L



- Spełnia wymagania dla odkurzaczy klasy L, jedyny ręczny odkurzacz z certyfikatem dopuszczającym do stosowania na stanowiskach pracy na terenie UE.
- Latarka LED oświetla obszar pracy w warunkach przy niewystarczającym oświetleniu.
- Zmywalny filtr HEPA wyłapuje 99,97% cząstek większych niż 0,3 mikrometra.
- Konstrukcja z trwałym przezroczystym pojemnikiem na odpady z poliwęglanu
- Dostarczany z akcesoriami, bez akumulatora i ładowarki w kartonowym opakowaniu.

DANE TECHNICZNE DCV501LN

Akumulator	Brak
Przepływ powietrza	1260 l / min
Klasa filtracji pyłu	L
Pojemność zbiornika	0,75 l
Waga bez akumulatora	1,45 kg

UNIWERSALNY ODSYSACZ PYŁU, ODKURZACZ

18 V Uniwersalny odkurzacz do pyłu



DWH161D1

PERFORM PROTECT

BL Motor

WIRELESS TOOL CONTROL

- Mocny silnik bezszczotkowy gwarantuje dłuższy czas pracy na jednym akumulatorze
- Wyjątkowo kompaktowy i lekki uniwersalny odkurzacz z filtrem HEPA, idealny do pracy w ograniczonych przestrzeniach
- Zoptymalizowane dla młotowiertarek SDS-plus® i ręcznych maszyn do obróbki drewna
- WIRELESS TOOL CONNECT (WTC) - gotowy do bezprzewodowego uruchomienia razem ze sparowaną maszyną (z modulem WTC)
- Łatwy transport i wygodne używanie dzięki paskowi na ramię lub zaczepowi do paska
- Czas pracy do 14 minut (z akumulatorem 18V / 2 Ah)
- Uniwersalne mocowanie, nadaje się również do maszyn konkurencji

Wartości emisji:

$L_{PA} / L_{WA} = 66,0 / 82,0$ dB(A) • K = 1,5 dB(A)

DANE TECHNICZNE	DWH161D1-QW	DWH161N-XJ
Akumulator	18V / 2 Ah	
Maks. podciśnienie	95 mbar	
Siła ssania	9 l/sek.	
Pojemność zbiornika	0,21 l	
Długość rury ssącej	1 m	
Średnica rury ssącej	32 mm	
Waga (z akumulatorem 2 Ah)	2,1 kg	
Wyposażenie standardowe:	2 akumulatory, ładowarka, elastyczna rura ssąca (antystatyczny), skrzynka filtracyjna z filtrem HEPA, ssawka szczelinowa, pasek na ramię, kufer T STAK™	jak wersja D1, ale bez akumulatora, ładowarki, ssawki szczelinowej i kufra T STAK™.

Odkurzacz akumulatorowo-sięciowy



- Zasilanie przez sieć 230 V lub wszystkie akumulatory DEWALT XR 14,4V, 18V i 54 V
- Do pracy na mokro lub sucho
- Odkurzacz klasy L do odsysania pyłu z drewna miękkiego
- Możliwość ssania i nadmuchu
- Zmywalny filtr o wysokiej wydajności wychwytuje 99,7% cząsteczek kurzu o wielkości od 0,3 mikrona wzwyż
- Zintegrowany schowek na przewód, przewód ssący i ssawki
- Elastyczny, odporny na załamania rura ssąca 32 mm o długości 2 m

Wartości emisji:

$L_{PA} / L_{WA} = 76,0 / 87,0$ dB(A) • K = 3,0 dB(A)
Wibracje = 0,6 m/s² • K = 1,5 m/s²

DANE TECHNICZNE	DCV584L-QW
Zasilanie	Prąd zmienny 230V lub akumulatory DEWALT XR 14,4V i 18V i XR FLEXVOLT 54V
Moc pobierana	300 W (przy 230V)
Siła ssania	954 l/min.
Stopień ochrony	IPX4
Pojemność zbiornika	7,5 l.
Waga (z akumulatorem 2 Ah / 5 Ah)	5,2 / 5,4 kg
Wyposażenie standardowe:	elastyczna rura ssąca, ssawka szczelinowa, ssawka podłogowa, wysokowydajny filtr Hepa (DCV5801H), adapter odciągowy AirLock (DWV9000), bez akumulatora i ładowarki

18 V Szlifierka do tynków i gładzi gipsowych



- Bezpośredni napęd w głowicy szlifującej zapewnia większą trwałość dzięki uniknięciu słabych punktów mechanicznych
- Zmienna regulacja prędkości obrotowej dla pracy dostosowanej do materiału i zastosowania
- WIRELESS TOOL CONTROL (WTC) do automatycznego, bezprzewodowego uruchamiania odkurzacza (DCV586)
- Wysuwany wałek teleskopowy do łatwego ustawiania długości roboczej - również w rękawicach
- Mocowanie Klettfix do szybkiej i łatwej wymiany krążków ściernych
- Wąska konstrukcja zapewnia lepszy dostęp w ograniczonych przestrzeniach roboczych
- Konstrukcja o niskim poziomie hałasu

Wartości emisji:

$L_{PA} / L_{WA} = 77,0 / 88,0$ dB(A) • K = 3,0 dB(A)
Wibracje = < 2,5 m/s² • K = 1,5 m/s²

DANE TECHNICZNE	DCE800N-XJ
Akumulatory	XR 18V i XR FLEXVOLT 54V
Prędkość bez obciążenia	600–1.150 min ⁻¹
Średnica papieru ściernego	225 mm
Mocowanie papieru ściernego	Klettfix
Długość robocza	1,25–1,6 m
Waga (z akumulatorem 2 Ah / 5 Ah)	4,5 / 4,7 kg
Wyposażenie standardowe:	3 x siatka ścierna 150 G, bez akumulatora i ładowarki

SMAROWNICA AKUMULATOROWA, PISTOLETY DO MAS USZCZELNIAJĄCYCH I AKCESORIA

18V Smarownica



- Niezwykle wydajna smarownica do łatwego i równomiernego smarowania pojazdów i maszyn.
- Bezproblemowe użytkowanie nawet przy zatkanym smarowniczkach dzięki bardzo wysokiemu ciśnieniu roboczymu
- Łatwy w obsłudze zawór upustowy gwarantuje równomierne Ciśnienie robocze i postęp aplikacji
- Innowacyjny filtr zapobiega przedostawaniu się zanieczyszczeń do mechanizmu pompy
- Bezproblemowe stosowanie wkładów lub łatwe napełnianie z pojemników

Wartości emisji:

$L_{PA} / L_{WA} = 76,0 / 87,0$ dB(A) • K = 3,0 dB(A)
Wibracje = < 2,5 m/s² • K = 1,5 m/s²



DANE TECHNICZNE DCGG571NK-XJ

Akumulatory	XR 18V i XR FLEXVOLT 54V
Ciśnienie wyjściowe	690 bar
Wydajność wyciskania	147 g/min.
Pojemność z wkładem	400 g /
przy napełnianiu z pojemnika	473 g
Liczba wyciśniętych wkładów z 1 akumulatorem	10
Waga (z akumulatorem 2 Ah / 5 Ah)	3,4 / 3,6 kg
Wyposażenie standardowe:	kufer transportowy, bez akumulatora i ładowarki

18V Pistolet do mas uszczelniających



- Wysokie ciśnienie wyjściowe dla lepkich klejów i uszczelniających przy niskich temperaturach.
- Uniwersalne zastosowanie dla wkładów foliowych o pojemności 600 ml lub wkładów 300 / 310 ml
- Precyzyjne ustawianie wydajności wyciskania
- Bezpieczne użytkowanie dzięki natychmiastowemu, ręcznemu zwolnieniu tłoka ciśnieniowego
- W pełni metalowa przekładnia zapewniająca długą żywotność
- Brak wycieków dzięki automatycznemu powrotowi tłoka

Wartości emisji:

$L_{PA} / L_{WA} = 66,0 / 77,0$ dB(A), K = 5,0 dB(A)
Wibracje = < 2,5 m/s², K = 1,5 m/s²



DANE TECHNICZNE DCE581NK-XJ

Akumulatory	XR 18V i XR FLEXVOLT 54V
Maks. rozmiar worka foliowego	600 ml
Rozmiar wkładu	300 bzw. 310 ml
Ciśnienie wyjściowe	454 kg
Waga (z akumulatorem 2 Ah / 5 Ah)	2,2 / 2,4 kg
Wyposażenie standardowe:	alumiowa tuba do wkładów foliowych 600 ml z długim tłokiem, uchwyt na wkłady 300/310 ml i krótkim tłokiem, kufer transportowy, bez akumulatora i ładowarki

Akcesoria do pistoletu do mas uszczelniających DCE581NK-XJ

Indeks	Opis
DC5404-XJ	Dysze wyciskające, 25 szt.
DCE5801-XJ	Zestaw do konwersji rurki wyciskowej do pistoletów na naboje składający się z akrylowej wyciskarki do wkładów foliowych 600 ml, tłoka i zestawu montażowego



DC5404-XJ



DCE5801-XJ

GWOŹDZIARKI AKUMULATOROWE I AKCESORIA

18 V Gwoździarka (64 mm)



- Wysoka energia napędowa - łatwa wbijanie gwoździ szpilkowych lub gwoździ z główką o średnicy 1,6 mm o długości do 64 mm.
- Tryby pracy: pojedynczy pozwala na precyzyjne wbijanie gwoździ, sekwencyjny zapewnia dużą szybkość wbijania
- Beznarzędziowa regulacja głębokości wbijania za pomocą pokrętki
- Wyłącznik bezpieczeństwa zapobiega niezamierzonemu uruchomieniu
- Bezproblemowe użytkowanie również w niskich temperaturach dzięki innowacyjnemu systemowi napędowemu
- Wytrzymały, odporny na skręcanie magazynek, idealny do codziennego użytku na budowach
- Wyjątkowo przyjazny dla użytkownika dzięki niskim wibracjom, niskiemu poziomowi hałasu i ergonomicznej, gumowanej powierzchni uchwytu.
- Szybkie napełnianie magazynka i łatwe usuwanie zakleszczonych gwoździ

Wartości emisji:

$L_{PA} / L_{WA} = 81,0 / 92,0$ dB(A) • $K = 3,0$ dB(A)
Wibracje = $\leq 2,5$ m/s² • $K = 1,5$ m/s²

DANE TECHNICZNE	DCN662NT-XJ
Akumulatory	XR 18V i XR FLEXVOLT 54V
Rodzaj gwoździ	szpilkowe lub z główką walcową
Długość gwoździ	32–64 mm
Średnica gwoździ	1,6 mm
Nachylenie magazynka	0°
Pojemność magazynka	110 gwoździ
Energia uderzenia	48 J
Waga (z akumulatorem 2 Ah / 5 Ah)	2,8 / 3,0 kg
Wyposażenie standardowe:	zaczep do paska, kufer T STAK™ VI, bez akumulatora i ładowarki

18 V Gwoździarka (90 mm)



DCF692P2



- 2 stopniowa regulacja energii uderzenia umożliwia dobranie parametrów pracy do gwoździ i materiału
- Tryby pracy: pojedynczy pozwala na precyzyjne wbijanie gwoździ, sekwencyjny zapewnia dużą szybkość wbijania
- Regulacja głębokości bez użycia narzędzia za pomocą pokrętki
- Wyłącznik bezpieczeństwa zapobiega niezamierzonemu uruchomieniu
- Wyprofilowana końcówka stykowa dla bezpiecznej aplikacji
- Bezproblemowe użytkowanie również w niskich temperaturach dzięki innowacyjnemu systemowi napędowemu

Wartości emisji:

$L_{PA} / L_{WA} = 84,0 / 95,0$ dB(A) • $K = 3,0$ dB(A)
Wibracje = $3,8$ m/s² • $K = 1,5$ m/s²

DANE TECHNICZNE	DCN692P2-QW	DCN692N-XJ
Akumulator	18V / 5 Ah	
Rodzaj gwoździ	z główką D i z główką mimośrodową	
Długość gwoździ	50–90 mm (miękkie drewno), 50–63 mm (twarde drewno)	
Średnica gwoździ	2,8–3,3 mm	
Nachylenie magazynka	30–34°	
Pojemność magazynka	55 gwoździ	
Waga (z akumulatorem 5 Ah)	4,0 / 4,2 kg	
Wyposażenie standardowe:	2 akumulatory, szybka ładowarka, kufer transportowy	jak wersja P2, bez akumulatorów, ładowarki kufer transportowy

18 V Gwoździarka (90 mm)



Identyczna konstrukcja jak DCN692P2-QW, ale z wyzwalaczem kontaktowym z blokadą (zamiast spustu)

Wartości emisji:

$L_{PA} / L_{WA} = 84,0 / 95,0$ dB(A) • $K = 3,0$ dB(A)
Wibracje = $3,8$ m/s² • $K = 1,5$ m/s²

DANE TECHNICZNE	DCN695P2-QW
Akumulator	18V / 5 Ah
Rodzaj gwoździ	z główką D i z główką mimośrodową
Długość gwoździ	50–90 mm (miękkie drewno), 50–63 mm (twarde drewno)
Średnica gwoździ	2,8–3,3 mm
Nachylenie magazynka	30–34°
Pojemność magazynka	55 gwoździ
Waga (z akumulatorem 5 Ah)	4,2 kg
Wyposażenie standardowe:	2 akumulatory, szybka ładowarka, kufer transportowy

Akcesoria do gwoździarek (90 mm) DCN692P2-QW; DCN692N-XJ; DCN695P2-QW

Indeks	Opis
DCN6901-XJ	Zapasy zestaw sprężyny powrotnej (w tym 2 tuleje dystansowe, 2 podkładki i 2 gałki zabezpieczające)

GWOŹDZIARKI AKUMULATOROWE

18 V Gwoździarka wykończeniowa (16Ga)



- Silnik bezszczotkowy zapewnia bezawaryjną pracę
- Napęd akumulatorowy oferuje niższe koszty eksploatacji a także zapewnia stałą wydajność w niskich temperaturach roboczych.
- Tryb sekwencyjny lub seryjny pozwala na optymalny wybór szybkości i dokładności pracy.
- Idealny do prac wykończeniowych – osłony okien i drzwi, okładziny, listwy sufitowe i podłogowe, produkcja mebli.
- DCN660NT: dostarczany bez akumulatora i ładowarki w walizce Tstak.

DANE TECHNICZNE	DCN660D2, DCN660P2, DCN660NT
Akumulator	XR 2,0 Ah, XR 5,0 Ah
Średnica gwoźdźcia	1,6 mm (16 Ga)
Długość gwoźdźcia	32 – 63 mm
Kąt magazynka	20°
Pojemność magazynka	110 zszywek
Zakres pracy	-20°C do + 50°C
Energia uderzenia	48 J
Waga bez akumulatora	2,35 kg

18 V Gwoździarka wykończeniowa rozstaw



- Silnik bezszczotkowy zapewnia bezawaryjną pracę
- Kompaktowa, lekka i ergonomiczna konstrukcja
- Tryb sekwencyjny umożliwia precyzyjne umieszczenie gwoźdźcia. Pozwala na wbicie do 4 gwoździ na sekundę.
- Głębokość wbijania gwoździ można łatwo regulować za pomocą pokrętki
- DCN680NT: dostarczany bez akumulatora i ładowarki w walizce TSTAK

DANE TECHNICZNE	DCN680D2, DCN680NT
Akumulator	XR 2,0 Ah
Średnica gwoźdźcia	1,25 mm (18 Ga)
Długość gwoźdźcia	15 – 54 mm
Kąt magazynka	0°
Pojemność magazynka	110 gwoździ
Zakres pracy	-20°C do + 50°C
Energia uderzenia	48 J
Waga bez akumulatora	2,4 kg

18 V Gwoździarka wykończeniowa (15Ga)



- Napęd akumulatorowy oferuje niższe koszty eksploatacji a także zapewnia stałą wydajność w niskich temperaturach roboczych.
- Głębokość wbijania gwoździ regulowana za pomocą pokrętki
- Silnik bezszczotkowy zapewnia bezawaryjną pracę
- Tryb sekwencyjny lub seryjny pozwala na optymalny wybór szybkości i dokładności pracy.
- Idealny do prac wykończeniowych – osłony okien i drzwi, okładziny, listwy sufitowe i podłogowe, produkcja mebli.
- DCN650N: dostarczany bez akumulatora i ładowarki w kartonowym pudełku

DANE TECHNICZNE	DCN650P2, DCN650N
Akumulator	XR 5,0 Ah
Średnica gwoźdźcia	15Ga /1,8 mm
Długość gwoźdźcia	32-63 mm
Kąt magazynka	34°
Pojemność magazynka	110 gwoździ
Zakres pracy	-20°C do + 50°C
Waga bez akumulatora	2,6 kg

18 V Gwoździarka do betonu



- W przypadku stosowania standardowych gwoździ 20 mm o średnicy 2,6 mm i całkowicie z naładowanym akumulatorem 5,0 Ah wbija do 600 gwoździ
- Trzy różne siły strzału.
- Napęd akumulatorowy, stała wydajność w temperaturach od -20 do 50°C przy minimalnych wymaganiach co do czyszczenia i konserwacji.
- DCN890N: dostarczany bez akumulatora i ładowarki w pudełku kartonowym pudełko.

DANE TECHNICZNE	DCN890P2 DCN890N
Akumulator	XR 5,0 Ah
Średnica gwoźdźcia	2,60 – 3,70 mm
Długość gwoźdźcia	13 – 57 mm
Kąt magazynka	15°
Pojemność magazynka	30 zszywek
Zakres pracy	-20°C do + 50°C
Mocowanie magnetyczne DCN8902	NIE NIE
Mocowanie niemagnetyczne DCN8903	TAK NIE
Mocowanie do suchej zabudowy DCN8904	TAK TAK
Waga bez akumulatora	4,2 kg

ZSZYWACZE AKUMULATOROWE

18 V Zszywacz dla elektryków



- Zasilanie bateryjne pozwala na pracę bez użycia kompresora lub kabli
- Najniższe wartości drgań i hałasu w tej klasie narzędzi.
- Ochrona przed pustym wystrzałem gwarantuje ochronę narzędzia.
- DCN701N: dostarczany bez akumulatora i ładowarki w pudełku kartonowym pudełko.

DANE TECHNICZNE	DCN701D2, DCN701N
Akumulator	XR 2,0 Ah
Średnica klipsa	1mm
Długość klipsa	25,4 mm
Kąt magazynka	0°
Pojemność magazynka	35 zszywek
Zakres pracy	-15°C – 50°C
Waga bez akumulatora	2,91 kg

18 V Zszywacz do ogrodzeń



- Znacznie przyspiesza pracę przy budowie ogrodzeń.
- Trzy różne siły wystrzeliania umożliwiają wystrzelianie klipsów o różnych długościach.
- Napęd akumulatorowy umożliwia pracę nawet w niskich temperaturach.
- Bezszczotkowy, mocny silnik umożliwia wystrzelenie do 600 zszywek 40 mm na jedno ładowanie akumulatora.
- Tryb sekwencyjny lub pojedynczy
- DCFS950N: dostarczany bez akumulatora i ładowarki w kartonowym pudełku.

DANE TECHNICZNE	DCFS950P2, DCFS950N
Akumulator	XR 5,0 Ah
Średnica klamry	9 Ga / 3,7 mm
Długość klamry	40 / 45 / 50 mm
Kąt magazynka	0°
Pojemność magazynka	35 zszywek
Zakres pracy	-20°C do + 50°C
Waga bez akumulatora	4,2 kg

18 V Zszywacz



- Napęd akumulatorowy oferuje niższe koszty eksploatacji a także zapewnia stałą wydajność w niskich temperaturach roboczych.
- Głębokość zszywki można łatwo regulować za pomocą pokrętkła
- Silnik bezszczotkowy zapewnia bezawaryjną pracę
- Tryb sekwencyjny lub seryjny pozwala na optymalny wybór szybkości i dokładności pracy.
- Bezpiecznik wyłącznika spustu i bezpiecznik styku spustu zapobiegają przypadkowemu wystrzeleniu zszywki.
- DCN681N: dostarczany bez akumulatora i ładowarki w pudełku kartonowym pudełko.

DANE TECHNICZNE	DCN681D2, DCN681N
Akumulator	XR 2,0 Ah
Średnica klipsa	1,25 mm (18 Ga)
Długość klipsa	12 – 38 mm
Kąt magazynka	0°
Pojemność magazynka	110 zszywek
Zakres pracy	-20°C do + 50°C
Waga bez akumulatora	2,4 kg



AKUMULATOROWE: GWOŹDZIARKA DO POPY, OPALARKA I KOMPRESOR

18V Gwoździarka do papy (45 mm)



- Mocny silnik dla bardzo dużej szybkości wbijania przy gwoździach papowych o długości do 45 mm
- Mocny, łatwo napełniany magazynek z regulowanym dnem dla optymalnego dopasowania do długości gwoździ zapobiega zakleszczeniu gwoździ
- Wskaźnik LED stanu naładowania akumulatora

Wartości emisji:

$L_{PA} / L_{WA} = 83,0 / 94,0$ dB(A) • $K = 3,0$ dB(A)
 Wibracje $\leq 2,5$ m/s² • $K = 1,5$ m/s²



DANE TECHNICZNE DCN45RNN-T-XJ

Akumulatory	XR 18V i XR FLEXVOLT 54V
Rodzaj gwoździ	w zwojach
Długość gwoździ	19–45 mm
Średnica gwoździ	3,05–3,4 mm
Pojemność magazynka	120 gwoździ
Liczba wbitych gwoździ z 1 akumulatorem 2 Ah / 5 Ah	500 / 1.250
Waga z akumulatorem 2 Ah / 5 Ah	3,3 / 3,5 kg
Wyposażenie standardowe:	zaczep na pasek, kufer T STAK™ VI, bez akumulatora i ładowarki

18V Opalarka



- Wydajna opalarka akumulatorowa z zabezpieczeniem przed przeciążeniem
- Dwie regulowane temperatury oraz dwa ustawienia dmuchawy do wszechstronnego, specyficznego dla danego materiału zastosowania
- Łatwa obsługa dzięki lekkiej, kompaktowej i i zrównoważonej konstrukcji
- Wszechstronne zastosowanie dzięki standardowej dyszy powierzchniowej i dyszy odbiciowej
- Wyłącznik bezpieczeństwa zapobiega niezamierzonemu włączeniu, np. podczas transportu
- Możliwość zastosowania również w trybie stacjonarnym dzięki bezpiecznej i stabilnej podstawie oraz blokowanemu wyłącznikowi do pracy ciągłej
- Boczne szczeliny wentylacyjne zapobiegają gromadzeniu się ciepła wewnątrz obudowy i przegrzewaniu się urządzenia podczas pracy stacjonarnej
- Mocna dioda LED ułatwiająca pracę w warunkach słabego oświetlenia
- Ergonomiczny, gumowany uchwyt zapewnia bezpieczeństwo i komfort pracy



DANE TECHNICZNE DCE530N-XJ

Akumulatory	XR 18V i XR FLEXVOLT 54V
Zakres temperatur	290° / 530°
Przepływ powietrza	109 / 190 l.
Waga (z akumulatorem 5 Ah)	1,1 kg
Wyposażenie standardowe:	dysza szczelinowa, dysza odbiciowa, bez akumulatora i ładowarki

18V Kompresor uniwersalny



- Wydajna uniwersalna sprężarka akumulatorowa do nadmuchiwania i odsysania powietrza
- Wysokie ciśnienie powietrza, np. do nadmuchiwania opon samochodowych i rowerowych
- Duża ilość powietrza do napompowania materacy, poduszek itp.
- Ustawienie ciśnienia powietrza z automatycznym odcięciem,
- Ciśnienie powietrza można odczytać na wyświetlaczu
- Solidna obudowa z osłoną
- Uchwyt do przenoszenia z lampą roboczą LED



DANE TECHNICZNE DCC018N-XJ

Akumulatory	XR 18V i XR FLEXVOLT 54V
Maks. ciśnienie powietrza	11 bar
Wydajność pompowania	przy 2,4 bar: 14,7 l/min.
Dokładność wskazania ciśnienia powietrza	± 0,15 bar
Długość przewodu wysokiego/niskiego ciśnienia	65 / 45 cm
Waga (z akumulatorem 2 Ah / 5 Ah)	2,9 / 3,1 kg
Wyposażenie standardowe:	przewody wysokiego i niskiego ciśnienia, adapter do pompowania kół, przewód do gniazda samochodowego, bez akumulatora i ładowarki

AKUMULATOROWE: WENTYLATOR, LAMPY I REFLEKTOR

18 V Wentylator



- Praktyczny, wydajny i wszechstronny wentylator akumulatorowy gwarantuje skuteczne chłodzenie powietrza
- Regulowany kąt nachylenia wentylatora w promieniu 180°
- Płynna regulacja prędkości strumienia powietrza
- Bardzo długi czas pracy na jedno naładowanie akumulatora
- Praktyczny mechanizm zawieszania do bezpiecznego montażu na ścianie
- Wysoka stabilność dzięki antypoślizgowym stopom i nisko położonemu środkowi ciężkości
- Nisko położony środek ciężkości dzięki umieszczeniu akumulatora w dolnej części obudowy
- Plastikowa kratka o zamkniętych oczkach zmniejszająca ryzyko obrażeń

Wartości emisji:

$L_{PA} / L_{WA} = 84,0 / 95,0$ dB(A) • $K = 3,0$ dB(A)
Wibracje $5,5$ m/s² • $K = 1,9$ m/s²

DANE TECHNICZNE

DCE512N-XJ

Akumulatory	XR 18V i XR FLEXVOLT 54V
Prędkość wentylatora	3.000 min ⁻¹
Maks. wydatek powietrza	28 m ³ / m
Średnica wentylatora	176 mm
Zakres kąta nachylenia	180°
Czas pracy (z akumulatorem 5 Ah)	4 godz.
Waga (z akumulatorem 2 Ah / 5 Ah)	2,9 / 3,1 kg
Wyposażenie standardowe:	bez akumulatora i ładowarki

18 V Lampa LED z obrotową głowicą



- Kompaktowa lampa akumulatorowa z głowicą odchylaną w pionie o ponad 90°
- Wysoka skuteczność świetlna dzięki mocnemu źródłu światła
- Zwarta, odporna na wstrząsy, a jednocześnie lekka obudowa

DANE TECHNICZNE

DCL040-XJ

Akumulatory	XR 18V i XR FLEXVOLT 54V
Strumień światła	110 lm
Czas świecenia (z akumulatorem 5 Ah)	okolo 26 godz.
Waga (z akumulatorem 2 Ah / 5 Ah)	0,7 / 0,9 kg
Wyposażenie standardowe:	bez akumulatora i ładowarki

18 V Reflektor LED z obrotową głowicą



- Mocna akumulatorowa lampa robocza o wysokim strumieniu świetlnym 1000 lm i zasięgu świecenia do 400 m.
- Z 4 jasnymi, białymi diodami LED
- Dwustopniowa regulacja jasności
- Optymalne ustawienie wiązki światła dzięki 9 stopniowej regulacji obrotu głowica lampy
- Wysoka stabilność dzięki nisko położonemu środkowi ciężkości

IP 54

DANE TECHNICZNE

DCL043-XJ

Akumulatory	XR 18V i XR FLEXVOLT 54V
Strumień światła	poziom 1 / 2: 120 / 1.000 lm
Czas świecenia (z akumulatorem 5 Ah)	poziom 1 / 2: 40 / 10 godz.
Waga (z akumulatorem 2 Ah / 5 Ah)	1 / 1,2 kg
Wyposażenie standardowe:	bez akumulatora i ładowarki

18 V Lampa LED z obrotową głowicą



- Lampa LED z dwoma poziomami natężenia światła
- Strumień świetlny do 500 lm
- Stopień ochrony IP 54 i wstrząsy
- Z praktycznym hakiem do zawieszania
- Optymalne ustawienie wiązki światła dzięki 9 stopniowej regulacji obrotu głowica lampy (144°)
- Stabilne i bezpieczne pozycjonowanie dzięki nisko położonemu środkowi ciężkości

IP 54

DANE TECHNICZNE

DCL050-XJ

Akumulatory	XR 18V i XR FLEXVOLT 54V
Strumień światła	in 1. / 2. Stufe: 250 / 500 lm
Czas świecenia (z akumul. 5 Ah)	poziom 1 / 2: 12 godz. / 6 godz.
Waga (z akumulatorem 2 Ah / 5 Ah)	1,1 / 1,3 kg
Wyposażenie standardowe:	bez akumulatora i ładowarki

LAMPY AKUMULATOROWE

18V Lampa LED do oświetlenia miejsca pracy



IP 54

- Trzostopniowa regulacja natężenia światła
- Światło o temperaturze do 4000 K zmniejsza ryzyko oślnienia przy patrzeniu bezpośrednio w diodę LED
- Wytrzymały, wielopozycyjny uchwyt ułatwiający transport oraz do ustawiania lampy pod dowolnym kątem wiązki, regulowane bezstopniowo
- Optymalnie przystosowany do pracy w trudnych warunkach na placu budowy dzięki bardzo wytrzymałemu szklu syntetycznemu i solidnej obudowie
- Bezproblemowe długotrwałe użytkowanie dzięki bardzo wysokiemu czasowi świecenia do 20 godz. na jedno ładowanie akumulatora XR 18V / 5 Ah
- Praktyczne mocowania statywu z gwintem 1/4" i 3/8" do nieograniczonego i wielkopowierzchniowego oświetlenia zewnętrznego
- Może być stosowany z wszystkimi akumulatorami 10,8 V do 18V XR oraz XR FLEXVOLT 54 Vo dowolnej pojemności (nie znajdując się w wyposażeniu standardowym)

DANE TECHNICZNE

DCL077-XJ

Akumulatory	wszystkie od 10,8V do 18V XR oraz XR FLEXVOLT 54V
Strumień światła	500 / 1.000 / 2.000 lm
Temp. barwna światła	3.500–4.000 K
Czas świecenia z akumul. XR 18V / 5 Ah (przy wysokim / średnim / niskim poziomie natężenia światła)	około 6 / 10 / 20 godz.
Mocowanie statywu	1/4" i 3/8"
Waga (z akumulatorem 2 Ah / 5 Ah)	1,7 / 2,0 kg
Wyposażenie standardowe:	bez akumulatora i ładowarki

18 / 12V Lampa teleskopowa LED

- Mocna lampa akumulatorowa o dużym natężeniu światła, idealna do zastosowania w branży motoryzacyjnej, ale także do wielu innych zastosowań.
- Dwustopniowa regulacja natężenia światła 800 i 1.650 lm i tym samym idealne rozwiązanie, do oświetlania całego obszaru silnika przy wszelkich pracach
- Pewny uchwyt na spodniej stronie maski silnika dzięki 2 dużym hakom mocującym, każdy obracany o 180°
- Pełna gumowa powłoka haków mocujących zapobiega uszkodzeniom lub zadrapaniom zarysowania na górze i na dole maski.
- Haki mocujące można wysunąć na długość do 1,9 m za pomocą teleskopów ze sprężynami - możliwość indywidualnego, precyzyjnego i bezpiecznego dopasowania do prawie każdej szerokości maski silnika
- Konstrukcja lampy ułatwiająca transport i oszczędzająca i możliwość złożenia na pół



DCL045-XJ

Akumulatory	wszystkie od 10,8V do 18V XR oraz XR FLEXVOLT 54V
Strumień światła	800 / 1.650 lm
Temp. barwna światła	5.000 K
Czas świecenia (przy wysokim / średnim / niskim poziomie jasności)	
– z akumulatorem XR 18V / 2 Ah	około 2,5 / 5 godz.
– z akumulatorem XR 18V / 5 Ah	około 6 / 12 godz.
– z akumulatorem XR FLEXVOLT 162 Wh	około 11 / 22 godz.
Zasięg wysuwania	1,3 do 1,9 m
Waga (z akumulatorem 2 Ah / 5 Ah)	2,9 / 3,1 kg
Wyposażenie standardowe:	bez akumulatora i ładowarki



AKUMULATOROWE: LAMPA, REFLEKTOR I DMUCHAWA

18 V Lampa LED TOOL CONNECT



- Niezwykle wydajna lampa akumulatorowa o bardzo wysokiej jasności, ok. 50 % jaśniejsza od porównywalnych lamp
- Moc świetlna do 5000 lumenów z możliwością ustawienia trzech poziomów jasności
- Wiązka 360° - precyzyjnie skonstruowany kłoz z 150 rowkami zapewnia jasny, równomierny strumień świetlny, który oświetla całą przestrzeń roboczą
- Specjalna struktura powierzchni kopuły świetlnej umożliwia równomierne oświetlenie obszaru roboczego
- Zintegrowany hak ścienny i gniazdo do statywu 5/8"
- Wytrzymała lampa kopułkowa i solidna klatka ochronna
- Kompatybilność z aplikacją „Tool Connect” - sterowanie przez telefon komórkowy przez Bluetooth®

DANE TECHNICZNE

DCL074-XJ

Akumulatory	XR 18V i XR FLEXVOLT 54V
Strumień światła	1.500 / 3.200 / 5.000 lm
Temp. barwna światła	4.000 K
Czas świecenia (przy wysokim / średnim / niskim poziomie jasności)	
- z akumulatorem XR 18V / 5 Ah	około 2,5 / 4,5 / 8,5 godz.
- z akumulatorem XR FLEXVOLT 108 Wh	około 3 / 5 / 10 godz.
- z akumulatorem XR FLEXVOLT 162 Wh	około 5 / 7,5 / 15 godz.
Waga (z akumulatorem 2 Ah / 5 Ah)	4,2 / 4,4 kg
Wzruszenie standardowe:	bez akumulatora i ładowarki

18 V Reflektor LED na statywie



- Niezwykle mocny reflektor akumulatorowy o bardzo wysokim strumieniu świetlnym, ok. 30 % jaśniejszy od porównywalnej lampy halogenowej 500 W.
- Trzystopniowa regulacja natężenia światła
- Długi czas działania ponad 15 godzin z 54 V XR FLEXVOLT 162 Wh akumulator
- Reflektor LED można obracać o 240° i pochylać o 200°
- Solidna konstrukcja statywu z nisko położonym środkiem ciężkości i zintegrowanym mocowaniem akumulatora, z możliwością przedłużenia do 2,20 m
- Niewielkie wymiary transportowe (1 m) i zintegrowany uchwyt
- Reflektor LED chroniony podczas transportu w obudowie statywu
- Konstrukcja odporna na kurz i wilgoć, idealny do użytku zewnętrznego

DANE TECHNICZNE

DCL079-XJ

Akumulatory	XR 18V i XR FLEXVOLT 54V
Strumień światła	1.000 / 1.800 / 3.000 lm
Temp. barwna światła	4.000 K
Czas świecenia (przy wysokim / średnim / niskim poziomie jasności)	
- z akumulatorem XR 18V / 5 Ah	2,8 / 5,6 / 8,7 godz.
- z akumulatorem XR FLEXVOLT 108 Wh	3,4 / 6,7 / 5,6 godz.
- z akumulatorem XR FLEXVOLT 162 Wh	5,1 / 10,1 / 15,6 godz.
Maks. wysokość wysuwu / transportowa	2,20 / 1,00 m
Waga (z akumulatorem 2 Ah / 5 Ah)	7,8 / 8,0 kg
Wzruszenie standardowe:	bez akumulatora i ładowarki

18 V Dmuchawa



- Do czyszczenia stanowisk pracy, narzędzi i pojazdów, ale także do wydmuchiwania spoin ściennych, otworów itp.
- Duża wydajność dzięki wysokiej prędkości powietrza.
- 3-stopniowy przełącznik z elektroniczną regulacją prędkości powietrza.
- Kompaktowa i lekka konstrukcja oraz ergonomiczne, gumowane uchwyty
- Wyłącznik bezpieczeństwa z blokadą dla bezproblemowej pracy ciąglej
- Możliwość rozbudowy i rozszerzenia zastosowania dzięki standardowym akcesoriom

Wartości emisji:

$L_{PA} / L_{WA} = 85,0 / 96,0$ dB(A) • K = 3,0 dB(A)
Wibracje $\leq 2,5$ m/s² • K = 1,5 m/s²

DANE TECHNICZNE

DCV100-XJ

Akumulatory	XR 18V i XR FLEXVOLT 54V
Prędkość wentylatora	0–18.000 min ⁻¹
Maks. prędkość powietrza	290 km/h
Maks. przepływ powietrza	168 m ³ /h
Czas pracy z 1 akumul. XR 18V / 5 Ah	18 min. przy maks. obrot. 60 min. przy min. obrot.
Waga (z akumulatorem 2 Ah / 5 Ah)	1,7 / 1,9 kg
Wzruszenie standardowe:	dysza 220 mm, przedłużacz dyszy 214 mm, adapter do nadmuchiwania powietrzem lub zasysania powietrza, bez akumulatora i ładowarki

AKUMULATOROWE: DMUCHAWA, SEKATOR, PILARKA ŁAŃCUCHOWA I AKCESORIA

18 V Dmuchawa



- Innowacyjna dysza powietrza dla większej koncentracji przepływu powietrza (prawie 40 % wyższa prędkość powietrza niż poprzednim modelem)
- Włącznik łopatkowy o dużych wymiarach z blokadą dla optymalnego ustawienia prędkości powietrza i do łatwej pracy ciągłej
- Ergonomiczna i wyważona konstrukcja umożliwiając pracę bez zmęczenia

Wartości emisji:

$L_{PA} / L_{WA} = 88,0 / 95,0 \text{ dB(A)} \bullet K = 1,7 \text{ dB(A)}$
 Wibracje $< 2,5 \text{ m/s}^2 \bullet K = 1,5 \text{ m/s}^2$



DANE TECHNICZNE

DCMBL562N-XJ

Akumulatory	XR 18 V i XR FLEXVOLT 54 V
Prędkość powietrza	0–200 km/h
Maks. przepływ powietrza	768 m³/h
Waga (z akumulatorem 2 Ah / 5 Ah)	3,5 / 3,7 kg
Wyposażenie standardowe:	bez akumulatora i ładowarki

18 V Pilarka łańcuchowa (30 cm)



- Hamulec silnikowy - zatrzymuje łańcuch tnący po zwolnieniu włącznika
- Automatyczne smarowanie łańcucha
- Beznarzędziowe napanianie łańcucha
- Półprzezroczysty zbiornik oleju z beznarzędziowym korkiem wlewu
- Ogumowane uchwyty i ergonomiczna konstrukcja umożliwiają pracę bez zmęczenia

Wartości emisji:

$L_{PA} / L_{WA} = 76,5 / 96,5 \text{ dB(A)} \bullet K = 3,0 \text{ dB(A)}$
 Wibracje = Cięcie drewna $3,5 \text{ m/s}^2 \bullet K = 1,5 \text{ m/s}^2$



DANE TECHNICZNE

DCM565N-XJ

Akumulatory	XR 18 V i XR FLEXVOLT 54 V
Długość prowadnicy	30 cm
Prędkość łańcucha	7,7 m/s
Typ łańcucha	Oregon
Podziałka zębów	3/8"
Liczba ogniw napędowych	45
Grubość ogniw tnących	1,1 mm
Pojemność zbiornika oleju	115 ml
Waga (z akumulatorem 2 Ah / 5 Ah)	3,7 / 3,9 kg
Wyposażenie standardowe:	ostona łańcucha, bez akumulatora i ładowarki

Akcesoria do 18 V Pilarek łańcuchowych przeznaczane do: DCM565

Indeks	Opis
DT20665-QZ	Prowadnica z łańcuchem łańcuchową 30 cm (typ łańcucha: Oregon, podziałka zębów: 3/8 cala, grubość ogniw tnących: 1,1 mm, liczba ogniw napędowych: 45)
DT20676-QZ	Łańcuch tnący 30 cm (typ łańcucha: Oregon, podziałka zębów: 3/8 cala, grubość ogniw tnących: 1,1 mm, liczba ogniw napędowych: 45)
DT20662-QZ	Olej do pił łańcuchowych 1 litr

18 V Sekator



- Max. średnica cięcia 38 mm, możliwość cięcia dużych gałęzi.
- Ostrza z powłoką zapobiegającą przywieraniu, długa żywotność i łatwe czyszczenie ostrzy.
- Ostrza umożliwiają płynne cięcie, zapobiegają lepieniu się soków i są odporne na rdzę.
- Do 1000 cięć na akumulatorze DCB184 - 5Ah.
- DCMPP568N: dostarczany bez akumulatora i ładowarki w kartonowym opakowaniu.

DANE TECHNICZNE

DCMPP568P1, DCMPP568N

Akumulator	XR 5,0 Ah
Silnik	bezsztotkowy
Maks. średnica cięcia	38 mm

PILARKA ŁAŃCUCHOWA NA WYSIĘGNIKU I NOŻYCE DO ŻYWOPŁOTU

18 V Pilarka łańcuchowa z wysięgnikiem



- Do 55 cięć (Ø 100 mm) na jedno ładowanie akumulatora 5 Ah
- Redukcja odrzutu i hamulec silnika (zatrzymuje łańcuch do 1 sekundy od wyłączenia) zapewniają bezpieczną pracę
- Dwustopniowy wyłącznik chroni przed przypadkowym włączeniem i pozwala precyzyjnie regulować prędkość łańcucha.
- Ergonomiczna, wyważona konstrukcja i ogumowane uchwyty o dużej powierzchni umożliwiają pracę bez zmęczenia
- Automagiczne smarowanie łańcucha
- Beznarzędziowe napinanie łańcucha

Wartości emisji:

$L_{PA} / L_{WA} = 82,0 / 92,0$ dB(A) • $K = 3,0$ dB(A)
Wibracje = $1,1$ m/s² • $K = 1,5$ m/s²



DANE TECHNICZNE

DCMPS567N-XJ

Akumulatory	XR 18V i XR FLEXVOLT 54V
Długość ostrza	20 cm
Max. zasięg	3 m
Prędkość łańcucha	6,65 m/s
Typ łańcucha	Oregon
Podziałka zębów	3/8"
Liczba ogniw napędowych	33
Grubość ogniw tnących	1,1 mm
Pojemność zbiornika oleju	115 ml
Waga (z akumulatorem 2 Ah / 5 Ah)	4,3 / 4,5 kg
Wyposażenie standardowe:	przedłużacz 1 m, pasek na ramię, bez akumulatora i ładowarki

Akcesoria do 18V Pilarki łańcuchowej z wysięgnikiem przeznaczone do: DCMPS567

Indeks	Opis
DT20668-QZ	Prowadnica z łańcuchem 20 cm (typ łańcucha: Oregon, podziałka zębów: 3/8 cala, grubość ogniw tnących: 1,1 mm, liczba ogniw napędowych: 33)
DT20667-QZ	Łańcuch tnący 20 cm (typ łańcucha: Oregon, podziałka zębów: 3/8 cala, grubość ogniw tnących: 1,1 mm, liczba ogniw napędowych: 33)
DT20662-QZ	Olej do pił łańcuchowych 1 litr.



DT20668-QZ



DT20667-QZ



DT20662-QZ

18 V Nożyce do żywopłotu (55 cm)



- Szlifowane laserowo dwustronne ostrza
- Włacznik dwuręczny zapobiega przypadkowemu uruchomieniu
- Elektroniczne szybkie zatrzymanie ostrza (do 1 s po zwolnieniu włacznika)
- Osłona ochronna dłoni i ogumowane uchwyty zapewniający łatwe manewrowanie narzędziem i bezpieczeństwo pracy

Wartości emisji:

$L_{PA} / L_{WA} = 80,5 / 98,0$ dB(A) • $K = 6,5$ dB(A)
Wibracje = Hecke schneiden $2,0$ m/s² • $K = 1,5$ m/s²



DANE TECHNICZNE

DCMHT563N-XJ

Akumulatory	XR 18V i XR FLEXVOLT 54V
Częstość suwów	0–1.400 min ⁻¹
Długość ostrza	55 cm
Maks. grubość cięcia	25 mm
Waga (z akumulatorem 2 Ah / 5 Ah)	3,9 / 4,1 kg
Wyposażenie standardowe:	osłona ostrza, bez akumulatora i ładowarki

AKUMULATOROWE NOŻYCE DO ŻYWOPŁOTU, PODKASZARKA DO TRAWY I AKCESORIA

18 V Nożyce do żywopłotu (55 cm) na wysięgniku



- Szlifowane laserowo dwustronne ostrza
- Włacznik dwuręczny zapobiega przypadkowemu uruchomieniu
- Elektroniczne szybkie zatrzymanie ostrza (do 1 s po zwolnieniu włącznika)
- Osłona ochronna dłoni i ogumowane uchwyty i dobrze wyważona konstrukcja zapewniają łatwe manewrowanie narzędziem i bezpieczeństwo pracy
- Ergonomiczna, lekka dobrze wyważona konstrukcja
- Odchylana do kąta 180° głowica tnąca, 7 pozycji blokady

Wartości emisji:

$L_{PA} / L_{WA} = 80,5 / 98,0$ dB(A) • $K = 6,5$ dB(A)
Wibracje = Hecke schneiden 2,0 m/s² • $K = 1,5$ m/s²

DANE TECHNICZNE	DCMPH566N-XJ
Akumulatory	XR 18 V i XR FLEXVOLT 54 V
Częstość suwów	0–2.800 min ⁻¹
Długość ostrza	55 cm
Maks. grubość cięcia	25 mm
Zasięg	2,15 m
Waga (z akumulatorem 2 Ah / 5 Ah)	4,4 / 4,6 kg
Wyposażenie standardowe:	osłona ostrza, pasek na ramię, bez akumulatora i ładowarki



18 V Podkaszarka do trawy



- Technologia silników bezszczotkowych - wyższa moc pobierana,
- bardziej kompaktowe wymiary oraz dłuższa żywotność
- 2-stopniowa elektronika do zastosowań specyficznych dla danego materiału
- Głowica tnąca „Bump-feed” - prosta regulacja długości żyłki poprzez uderzenie głowicą w ziemię
- Opatentowany składany przegub zapewnia oszczędność miejsca podczas przechowywania i łatwy transport
- Ogumowany uchwyt i ergonomiczna dobrze wyważona konstrukcja zapewniają łatwe manewrowanie narzędziem i bezpieczeństwo pracy
- Cicha praca

Wartości emisji:

$L_{PA} / L_{WA} = 76,0 / 90,0$ dB(A) • $K = 1,7$ dB(A)
Wibracje = Mähen < 2,5 m/s² • $K = 1,5$ m/s²

DANE TECHNICZNE	DCMST561N-XJ
Akumulatory	XR 18 V i XR FLEXVOLT 54 V
Prędkość bez obciążenia	4.600 / 6.000 min ⁻¹
Średnica żyłki	2 mm
Szerokość koszenia	36 cm
Waga (z akumulatorem 2 Ah / 5 Ah)	3,3 / 3,5 kg
Wyposażenie standardowe:	Szpula żyłki, bez akumulatora i ładowarki



Akcesoria do 18 V Podkaszarka do trawy przeznaczane do: DCM561

Indeks	Opis
DT20650-QZ	Żyłka tnąca wykonana z tworzywa dwukomponentowego (2,0 mm / 15,2 m)
DT20651-QZ	Żyłka tnąca wykonana z tworzywa dwukomponentowego (2,0 mm / 68,6 m)
DT20652-QZ	Żyłka tnąca wykonana z tworzywa dwukomponentowego (2,5 mm / 68,6 m)
DT20656-QZ	Szpula zamienna (z żyłką tnącą 2 mm x 7,5 m)



AKUMULATOROWA KOSIARKA DO TRAWY I AKCESORIA

18 V Kosiarka do trawy (48 cm)



- Moc jak w kosiarce spalinowej a przy tym mniejszy hałas i czystsze powietrze
- Szerokość koszenia 48 cm - odpowiednia do trawników do 800 m² powierzchni
- Koszenia trawy do kosza lub mulczowanie
- Prosta, centralna, 5-stopniowa regulacja wysokości cięcia
- 2-stopniowy włącznik uniemożliwia kosiarce przypadkowe uruchomienie kosiarki
- Wskaźnik poziomu naładowania akumulatora

Wartości emisji:

$L_{PA} / L_{WA} = 79,5 / 92,0$ dB(A) • $K = 2,0$ dB(A)
 Wibracje = Mähen 2,5 m/s² • $K = 1,5$ m/s²



DANE TECHNICZNE DCMW564N-XJ

Akumulatory	2 x 18V XR lub. XR FLEXVOLT 54 V
Szerokość cięcia	48 cm
Ustawienia wysokości cięcia	5 stopni
Wysokość cięcia	25 / 38 / 57 / 74 / 86 mm
Pojemność kosza na trawę	55 l.
Waga (z 2 akumulatorami 5 Ah)	27 kg
Wyposażenie standardowe:	kosz na trawę 55 l., klin mulczujący, bez akumulatora i ładowarki

Akcesoria do 18V Kosiarki do trawy przeznaczone do: DCMW564

Indeks	Opis
DT20671-QZ	Nóż do trawy 48 cm



ZESTAWY COMBO

Zestawy akumulatorowe Combo to idealne rozwiązanie dla każdego profesjonalnego użytkownika. Zestawy te z 2, 3 lub 4 urządzeniami w jednej lub dwóch solidnych skrzyniach T STAK™ lub TOUGH SYSTEM stanowią kombinację dostosowaną do potrzeb konkretnych grup docelowych z wielu branż lub są idealne do konkretnych czynności i zastosowań.

Każdy zestaw Combo jest wyposażony w 2 lub 3 akumulatory o tej samej klasie napięcia co urządzenia, jak również o

optymalnej klasie Ah w zależności od zastosowania i specyfiki urządzenia. Zestawy te są uzupełnione o szybką ładowarkę systemową, która szybko i bezpiecznie ładuje akumulatory podczas montażu, skracając tym samym do minimum wymagany czas ładowania.

Dwa 8-elementowe zestawy Combo są znane jako „warsztaty na kółkach”, z którymi jest się optymalnie wyposażonym do prawie każdego zastosowania i realizacji każdego projektu. Oba uniwersalne zestawy są wyposażone

w 4 akumulatory 18 V / 5 Ah, podwójną ładowarkę systemową oraz praktyczny wózek transportowy z trzema wytrzymałymi skrzyniami TOUGH SYSTEM

KOLEJNA ZALETĄ: Zestawy Combo DEWALT są wyceniane w sugerowanej cenie detalicznej, dzięki czemu przy każdym zakupie można skorzystać z przewagi cenowej w porównaniu do zakupu pojedynczego narzędzia.

2 narzędziowy ZESTAW COMBO z akumulatorami 18 V / 2 Ah

DCK2062D2T-QW

Wyposażenie standardowe:

- 18V Wiertako-wkrętarka udarowa DCD709 (patrz strona 45),
- 18V Zakrętarka udarowa DCF809 (patrz strona 47),
- 2 x akumulator 2 Ah DCB183 (patrz strona 96),
- szybka ładowarka DCB112,
- kufer T STAK™ II (patrz strona 196)



2
AH

2 narzędziowy ZESTAW COMBO z akumulatorami 18 V / 5 Ah

DCK2077P2T-QW

Wyposażenie standardowe:

- Wiertako-wkrętarka DCD791 (patrz strona 44),
- Klucz udarowy 1/2" DCF894 (patrz strona 48),
- 2 x akumulator 5 Ah DCB184 (patrz strona 96),
- szybka ładowarka DCB115 (patrz strona 98),
- kufer T STAK™ II (patrz strona 196)



5
AH

ZESTAWY COMBO - 2 lub 3 narzędzia

18V XR

2 narzędziowy ZESTAW COMBO z akumulatorami 18 V / 5 Ah

DCK2080P2T-QW



Wyposażenie standardowe:

Wiertarko-wkrętarka udarowa DCD796 (patrz strona 46),
Szlifierka kąтова 125 mm DCG405 (patrz strona 54),
2 x akumulator 5 Ah DCB184 (patrz strona 96),
szybka ładowarka DCB115 (patrz strona 98),
kufer T STAK™ VI (patrz strona 197)

2 narzędziowy ZESTAW COMBO z akumulatorami 18 V / 5 Ah

DCK266P2-QW



Wyposażenie standardowe:

18V Wiertarko-wkrętarka udarowa DCD796 (patrz strona 46),
18V Zakrętarka udarowa DCF887,
2 x 5Ah Akumulator DCB184 (patrz strona 96),
szybka ładowarka DCB115 (patrz strona 98),
Kufer Tough System DS150

3 narzędziowy ZESTAW COMBO z akumulatorami 18 V / 5 Ah

DCK384P2T-QW



Wyposażenie standardowe:

Wiertarko-wkrętarka udarowa DCD796 (patrz strona 46),
Zakrętarka udarowa 1/4" DCF887,
Szlifierka kąтова 125 mm DCG405 (patrz strona 54),
2 x akumulator 5 Ah DCB184 (patrz strona 96),
szybka ładowarka DCB115 (patrz strona 98),
2 x kufer T STAK™ II (patrz strona 196)

3 narzędziowy ZESTAW COMBO z akumulatorami 18 V / 5 Ah**DCK377P3T-QW**

Wyposażenie standardowe:

Wiertarko-wkrętarka udarowa DCD708 (patrz strona 44),
 Zakrętarka udarowa 1/4" DCF809 (patrz strona 47),
 Młotowiertarka SDS-plus® DCH273 (patrz strona 51),
 3x akumulator 5 Ah DCB184 (patrz strona 96),
 szybka ładowarka DCB115 (patrz strona 98),
 2x kufer T STAK™ II (patrz strona 196)

**5
AH****4 narzędziowy ZESTAW COMBO z akumulatorami 18 V / 5 Ah****DCK422P3-QW**

Wyposażenie standardowe:

Wiertarko-wkrętarka udarowa DCD796 (patrz strona 46),
 Zakrętarka udarowa 1/4" DCF887,
 Młotowiertarka SDS-plus® DCH273 (patrz strona 51),
 Szlifierka kątowna 125 mm DCG405 (patrz strona 54),
 3x akumulator 5 Ah DCB184 (patrz strona 96),
 szybka ładowarka DCB115 (patrz strona 98),
 Kufry Tough System DS150 i DS300

**5
AH**

ZESTAWY COMBO - 8 narzędzi

18V XR

8 narzędziowy ZESTAW COMBO z akumulatorami 18 V / 5 Ah

DCK853P4-QW

Wyposażenie standardowe:

- Wiertarko-wkrętarka udarowa DCD996 (patrz strona 46),
- Zakrętarka udarowa 1/4" DCF887,
- Młotowiertarka SDS-plus® DCH273 (patrz strona 51),
- Szlifierka kątowa 125 mm DCG405 (patrz strona 54),
- Pilarka szablowa DCS367 (patrz strona 59),
- Narzędzie wielofunkcyjne Multi-Tool DCS356 (patrz strona 64),
- Pilarka tarczowa DCS570 (patrz strona 61),
- Lampa LED DCL050 (patrz strona 69),
- 4 x akumulator 5 Ah DCB184 (patrz strona 96),
- Podwójna szybka ładowarka DCB132 (patrz strona 99),
- Kompletny zestaw Tough System: 1 x kufer DS150,
- 2 x kufer DS300 i wózek DS Carrier



5
AH



ZESTAWY COMBO - 8 narzędzi**8 narzędziowy ZESTAW COMBO z akumulatorami 18 V / 5 Ah****DCK856P4-QW**

Wyposażenie standardowe:

Wiertarko-wkrętarka udarowa DCD996 (patrz strona 46),
 Klucz udarowy 1/2" DCF894,
 Młotowiertarka SDS-plus® DCH273 (patrz strona 51),
 Szlifierka kątowna 125 mm DCG405 (patrz strona 54),
 Pilarka szablowa DCS367 (patrz strona 59),
 Wyrzynarka DCS335 (patrz strona 60),
 Pilarka tarczowa DCS570 (patrz strona 61),
 Lampa LED DCL050 (patrz strona 69),
 4 x akumulator 5 Ah DCB184 (patrz strona 96),
 Podwójna szybka ładowarka DCB132 (patrz strona 99),
 Kompletny zestaw Tough System: 1 x kufer DS150,
 2 x kufer DS300 i wózek DS Carrier





SYSTEMY 12V XR 12V

SYSTEM 12V

PRZEGLĄD WSZYSTKICH NARZĘDZI 12V

SZCZEGÓŁY PRODUKTU I DALSZE WARIANTY WYPOSAŻENIA* NA NASTĘPNYCH STRONACH



LASER LINIOWY 3X 360°, ZIELONY
DCE089NG18-XJ



LASER, 3X 360°, ZIELONY
DCE089D1G-QW**



LASER LINIOWY 2X 360°, ZIELONY
DCE0811D1G-QW**



5 PUNKTOWY
LASER KRZYŻOWY,
ZIELONY
DCE825NG18-XJ



5 PUNKTOWY
LASER KRZYŻOWY,
ZIELONY
DCE0825D1G-QW**



LASER KRZYŻOWY,
ZIELONY
DCE0822D1G-QW**



LASER KRZYŻOWY,
ZIELONY
DCE088NG18-XJ



LASER KRZYŻOWY,
ZIELONY DCE088D1G-QW**



5 PUNKTOWY
LASER KRZYŻOWY,
ZIELONY
DCE085D1G-QW**



GŁOŚNIK
BLUETOOTH®
DCR011-XJ



RADIO WIELONAPIĘCIOWE
Z ŁADOWNIKIEM,
TOUGHSYSTEM
DWST1-75659-QW



WIERTARKO-WKRETARKA
DCD701D2-QW



WIETRARKO-WKRETARKA
Z WYMIENNYMI GŁOWICAMI
DCD703L2T-QW



WIERTARKO-WKRETARKA
UDAROWA
DCD706D2-QW



**KOMPAKTOWE,
WYDAJNE,
WSZECHSTRONNE
NARZĘDZIA**

*Narzędzia z akumulatorami lub w wersji podstawowej bez akumulatorów i ładowarek. **Wszystkie lasery dostępne również w wersji z czerwonym laserem

**AKUMULATORY 12 V XR RÓŻNE POJEMNOŚCI
DOPASOWANE DO TWOICH POTRZEB
PATRZ STRONA 97**



**URZĄDZENIA AKUMULATOROWE I AKUMULATORY XR
SYSTEMU 10,8 V I 12 V SĄ KOMPATYBILNE W OBYDWA STRONY.**

KA
JA
W

**KLUCZ
UDAROWY (1/2")
DCF901P2-QW**



**KLUCZ
UDAROWY GFN (1/2")
DCF901P1G-QW**



**KLUCZ
UDAROWY (3/8")
DCF903P2-QW**



**KLUCZ
UDAROWY GFN (3/8")
DCF903P1G-QW**



**KLUCZ UDAROWY (3/8")
DCF902D2-QW**



**WKREŹARKA (1/4")
DCF801D2-QW**



**WKREŹARKA (1/4")
DCF601D2-QW**



**MŁOTOWIERTARKA
SDS-plus® (14 mm)
DCH072L2-QW**



**PILARKA
SZABLASTA
DCS312D2-QW**



**PILARKA
TARCZOWA
DCS512P2-QW**



**LAMPA
TELESKOPOWA LED
DCL045-XJ**



**LAMPA LED
DCL510N-XJ**



**RADIO WIELONAPIĘCIOWE
DCR019-QW**



**RADIO WIELONAPIĘCIOWE (DAB+)
DCR020-QW**



**RADIO WIELONAPIĘCIOWE
Z ŁĄDOWARKĄ (DAB+)
DCR029-QW**



**RADIO WIELONAPIĘCIOWE
Z ŁĄDOWARKĄ T STAK™
DWST1-81078-QW**



AKUMULATOROWE: WIERTARKO-WKRĘTARKI I WIERTARKO-WKRĘTARKI UDAROWE

12V 2-biegowa wiertarko-wkrętarka



DCD701D2



- Wytrzymała, 2-biegowa, w pełni metalowa przekładnia zapewnia doskonale przenoszenie mocy w trudnych warunkach codziennej pracy
- 15-stopniowy moduł momentu obrotowego z bezpiecznym i niezawodnym sprzęgłem zapewnia precyzyjne wkręcanie we wszystkich ustawieniach
- Elektroniczna regulacja prędkości obrotowej i kierunku obrotów do precyzyjnego wiercenia i dokładnego wkręcania
- Bezproblemowe długotrwałe użytkowanie dzięki elektronice zabezpieczającej

Wartości emisji:

$L_{PA} / L_{WA} = 72,0 / 83,0 \text{ dB(A)}$ • $K = 3,0 \text{ dB(A)}$
Wibracje = $< 2,5 \text{ m/s}^2$ • $K = 1,5 \text{ m/s}^2$

DANE TECHNICZNE	DCD701D2-QW	DCD701N-XJ
Akumulator	12V / 2 Ah	
Prędkość bez obciążenia	0–425 / 1.500 min ⁻¹	
Maks. moment obrot. (twardy/miękki)	57,5 / 25,5 Nm	
Maks średnica wierc.: drewno / metal	20 / 10 mm	
Średnica uchwytu	1,5–10 mm	
Waga (z akumulatorem 2 Ah)	1,1 kg	
Wyposażenie standardowe:	2 akumulatory, szybka ładowarka, zaczepek na pasek, kufer T STAK™	jak wersja D2, ale bez kufra T STAK™, akumulatora i ładowarki

12V Wiertarko-wkrętarka z 4 uchwytami narzędziowymi



DCD703L2T



- Jak wiertarko-wkrętarka DCD701 (patrz wyżej), ale z 4 wymiennymi głowicami, które można zmieniać bez użycia narzędzi:
- Mocny, szybkozaciskowy uchwyt wiertarski 10 mm z automatyczną blokadą wrzeciona
- Uchwyt sześciokątny 1/4" płaski
- Uchwyt mimośrodowy z gniazdem sześciokątnym 1/4"
- Uchwyt kątowy 90° z gniazdem sześciokątnym 1/4"

Wartości emisji:

$L_{PA} / L_{WA} = 72,0 / 83,0 \text{ dB(A)}$ • $K = 5,0 \text{ dB(A)}$
Wibracje = $< 2,6 \text{ m/s}^2$ • $K = 1,5 \text{ m/s}^2$

DANE TECHNICZNE	DCD703L2T-QW	DCD703NT-XJ
Akumulator	12V / 3 Ah	
Prędkość bez obciążenia	0–425 / 1.500 min ⁻¹	
Maks. moment obrot. (twardy/miękki)	57,5 / 25,5 Nm	
Maks średnica wierc.: drewno / metal	20 / 10 mm	
Średnica uchwytu	1,5–10 mm	
Waga (z akumulatorem 3Ah)	1,1 kg	
Wyposażenie standardowe:	2 akumulatory, szybka ładowarka, 4 uchwyty narzędziowe, zaczepek na pasek, kufer T STAK™	jak wersja L2T, ale bez akumulatora i ładowarki

12V Wiertarko-wkrętarka udarowa



DCD706D2



- Wysoki postęp wiercenia w murze dzięki idealnie dobranemu stosunkowi obrotów/ częstotliwość udarów.
- 15-stopniowy moduł momentu obrotowego
- Mocny, metalowy, szybkozaciskowy uchwyt wiertarski 10 mm z blokadą wrzeciona
- Doskonała obsługa dzięki wyjątkowo zwartej, lekkiej budowie o (długość 16,6 cm) oraz bardzo ergonomicznym, ogumowanym uchwytom
- Wytrzymała, 2-biegowa, w pełni metalowa przekładnia zapewnia doskonale przenoszenie mocy w trudnych warunkach codziennej pracy
- Elektroniczna regulacja prędkości obrotowej i kierunku obrotów do precyzyjnego wiercenia i dokładnego wkręcania
- Bezproblemowe długotrwałe użytkowanie dzięki elektronice zabezpieczającej

Wartości emisji:

$L_{PA} / L_{WA} = 83,0 / 94,0 \text{ dB(A)}$ • $K = 3,0 \text{ dB(A)}$
Wibracje = $< 2,5 \text{ m/s}^2$ • $K = 1,5 \text{ m/s}^2$

DANE TECHNICZNE	DCD706D2-QW	DCD706N-XJ
Akumulator	12V / 2 Ah	
Prędkość bez obciążenia	0–425 / 1.500 min ⁻¹	
Częstota udarów	0–7.225 / 25.500 min ⁻¹	
Maks. moment obrot. (twardy/miękki)	57,5 / 25,5 Nm	
Maks średnica wierc.: drewno / metal / mur	20 / 10 / 10 mm	
Średnica uchwytu	1,5–10 mm	
Waga (z akumulatorem 2 Ah)	1,2 kg	
Wyposażenie standardowe:	2 akumulatory, szybka ładowarka, zaczepek na pasek, kufer T STAK™	jak wersja D2, ale bez kufra T STAK™, akumulatora i ładowarki

AKUMULATOROWE KLUCZE UDAROWE

12V Klucz udarowy (1/2" lub 3/8")



DCF901P2



- Klucz udarowy nowej generacji o dużej mocy wyjściowej i bardzo dużym momencie obrotowym 340 Nm przy wyjątkowo kompaktowych wymiarach (tylko 12 mm długości całkowitej) i bardzo niskiej wadze.
- Bezproblemowe długotrwałe użytkowanie dzięki elektronicznym zabezpieczeniom (stała kontrola: temperatury akumulatora, poboru prądu i zabezpieczenie przed rozładowaniem)
- Długa żywotność dzięki precyzyjnemu mechnizmowi udarowemu i solidnej metalowej obudowie

Wartości emisji:

$L_{PA} / L_{WA} = 89,0 / 100,0$ dB(A) • $K = 3,0$ dB(A)
Wibracje = $16,5$ m/s² • $K = 2,5$ m/s²

DANE TECHNICZNE	DCF901P2-QW	DCF903P2-QW
Akumulator	12V / 5 Ah	
Prędkość bez obciążenia	0–2.850 min ⁻¹	
Częstość udarów	0–3.250 min ⁻¹	
Maks. moment obrot.: dokręcanie / odkręcanie	340 / około 500 Nm	
Maks. rozmiar śruby	M18	
Końcówka wrzeciona	czworokątna 1/2" z pierścieniem	czworokątna 3/8" z pierścieniem
Waga (z akumulatorem 5 Ah)	1,3 kg	
	2 akumulatory, szybka ładowarka, kufer T STAK™ II	2 akumulatory, szybka ładowarka, kufer T STAK™ II

12V Klucz udarowy (1/2" lub 3/8") w specjalnej obudowie



DCF901P1G



- Jak DCF901P2 lub DCF903P2 (patrz wyżej)
- Obudowa akumulatora wykonana z nylonu wzmocnionego włóknem szklanym oraz specjalna powłoka gumowa korpusu umożliwiają bezproblemowe użytkowanie tam, gdzie istnieje możliwość uszkodzenia powierzchni lakierowanych, polerowanych, czy pokrytych powłokami ochronnymi. np. w branży motoryzacyjnej.

Wartości emisji:

$L_{PA} / L_{WA} = 89,0 / 100,0$ dB(A) • $K = 3,0$ dB(A)
Wibracje = $16,5$ m/s² • $K = 2,5$ m/s²

DANE TECHNICZNE	DCF901P1G-QW	DCF903P1G-QW
Akumulator	12V / 5 Ah	
Prędkość bez obciążenia	0–2.850 min ⁻¹	
Częstość udarów	0–3.250 min ⁻¹	
Maks. moment obrot.: dokręcanie / odkręcanie	340 / około 500 Nm	
Maks. rozmiar śruby	M18	
Końcówka wrzeciona	czworokątna 1/2" z pierścieniem	czworokątna 3/8" z pierścieniem
Waga (z akumulatorem 5 Ah)	1,3 kg	
	1 akumulator, szybka ładowarka, wkładka standardowa do wózka warsztatowego	1 akumulator, szybka ładowarka, wkładka standardowa do wózka warsztatowego

12V Klucz udarowy (3/8")



DCF902D2



- Kompaktowa klucz udarowy o dużej mocy wyjściowej, i momencie obrotowym
- Wyjątkowo zwarta budowa (12,5 cm długości całkowitej) i bardzo mała waga
- 2-stopniowy elektroniczny dobór obrotów i momentu obrotowego, dodatkowy 3 stopień ze sprzęgłem przeciążeniowym (system Precision Wrench)
- Zmiana kierunku obrotów i elektroniczna regulacja prędkości obrotowej do precyzyjnego wkręcania
- Pierścień diodowy z 3 mocnymi diodami LED do oświetlenie miejsca pracy

Wartości emisji:

$L_{PA} / L_{WA} = 90,0 / 101,0$ dB(A) • $K = 3,0$ dB(A)
Wibracje = $7,8$ m/s² • $K = 1,8$ m/s²

DANE TECHNICZNE	DCF902D2-QW	DCF902D2K-QW
Akumulator	12V / 2 Ah	
Prędkość bez obciążenia	0–1.000 / 2.850 / 2.850 min ⁻¹	
Częstość udarów	3.600 min ⁻¹	
Maks. moment obrot.	168 Nm	
Końcówka wrzeciona	czworokątna 3/8" z pierścieniem	
Waga (z akumulatorem 2 Ah)	1,0 kg	
Wyposażenie standardowe:	2 akumulatory, szybka ładowarka, zaczepek na pasek, kufer T STAK™	jak wersja D2, ale z 9-częściowym zestawem nasadek udarowych

AKUMULATOROWE: ZAKRĘTARKA UDAROWA, PILARKA SZABLOWA I WKRĘTARKA

12V Zakrętarka udarowa (1/4")



- 3-stopniowy elektroniczny dobór obrotów i momentu obrotowego
- Bezproblemowe długotrwałe użytkowanie dzięki zabezpieczeniu elektronicznym
- Długa żywotność dzięki precyzyjnemu mechanizmowi udarowemu i solidnej metalowej obudowie
- Pierścień diodowy z 3 mocnymi diodami LED do oświetlenia miejsca pracy
- Wyjątkowo zwarta budowa (12,5 cm długości całkowitej) i bardzo mała waga

Wartości emisji:

$L_{PA} / L_{WA} = 90,0 / 101,0$ dB(A) • $K = 3,0$ dB(A)
Wibracje = $6,7$ m/s² • $K = 1,5$ m/s²



DANE TECHNICZNE	DCF801D2-QW
Akumulator	12V / 2 Ah
Prędkość bez obciążenia	0–950 / 1.950 / 2.850 min ⁻¹
Częstość udarów	0–3.600 min ⁻¹
Maks. moment obrot.	163 Nm
Końcówka wrzeciona	gniazdo sześciokątne 1/4"
Waga (z akumulatorem 2 Ah)	1,0 kg
Wyposażenie standardowe:	2 akumulatory, szybka ładowarka, zaczepek na pasek, kufer T STAK™

Przystawka do cięcia blachy do zakrętarek udarowych 1/4"



- Niezwykła moc, tnie blachy do 1,3 mm grubości
- Wydajność cięcia 500 m
- Głowica obrotowa 360°a
- Do zamontowania we wrętarce udarowej DEWALT z gniazdem sześciokątnym 1/4" (może być również łączona z większością wrętarek udarowych 1/4" innych producentów).



Przykładowe zamontowanie do zakrętarki DCF887P2-QW. Wkrętarka nie jest częścią zestawu.

DANE TECHNICZNE	DT70620-QZ
Do cięcia blach	ze stali węglowych, stali nierdzewnej, stali stopowych

12V Zakrętarka (1/4")



- 15-stopniowy moduł momentu obrotowego z bezpiecznym i niezawodnym sprzęgłem zapewnia precyzyjne wkręcanie we wszystkich ustawieniach
- Elektroniczna regulacja prędkości obrotowej i kierunku obrotów zapewnia precyzyjne wkręcanie
- Bezproblemowe długotrwałe użytkowanie dzięki zabezpieczeniu elektronicznym
- Wytrzymałe gniazdo sześciokątne 1/4" z blokadą i funkcją „drop-out” do szybkiej wymiany końcówek
- Pierścień diodowy z 3 mocnymi diodami LED do oświetlenia miejsca pracy

Wartości emisji:

$L_{PA} / L_{WA} = 67,0 / 78,0$ dB(A) $K = 3,0$ dB(A)
Wibracje = $< 2,5$ m/s² • $K = 1,5$ m/s²



DANE TECHNICZNE	DCF601D2-QW
Akumulator	12V / 2 Ah
Prędkość bez obciążenia	0–1.100 min ⁻¹
Maks. moment obrot.	8 Nm
Końcówka wrzeciona	gniazdo sześciokątne 1/4"
Waga (z akumulatorem 2 Ah)	0,9 kg
Wyposażenie standardowe:	2 akumulatory, szybka ładowarka, zaczepek na pasek, kufer T STAK™

12V Kompaktowa pilarka szablowa



- Bardzo zwarta i wyważona konstrukcja umożliwia stosowanie pilarki w bardzo ciasnych przestrzeniach
- Elektroniczny włącznik z płynnym nastawianiem częstości suwów i blokadą włączenia
- Elektroniczny hamulec silnika gwarantuje szybkie zatrzymanie brzeszczotu
- Beznarzędziowa wymiana brzeszczotu
- Obrotowa stopa do precyzyjnej pracy
- Ergonomiczna, ogumowana rękojeść zapewnia komfort użytkowników

Wartości emisji:

$L_{PA} / L_{WA} = 84,0 / 95,0$ dB(A) • $K = 3,0$ dB(A)
Wibracje = Cięcie drewna $1,9$ m/s²
 $K = 3,0$ m/s²



DANE TECHNICZNE	DCS312D2-QW	DCS312NT-XJ
Akumulator	12V / 2 Ah	
Częstość suwów	0–2.800 min ⁻¹	
Długość skoku	16 mm	
Długość	318 mm	
Maks. zdolność cięcia: drewno / profile metalowe / PVC	90 / 40 / 90 mm	
Waga (z akumulatorem 2 Ah)	1,4 kg	
Wyposażenie standardowe:	2 akumulatory, szybka ładowarka, kufer T STAK™ II	jak wersja D2 ale bez akumulatorów i ładowarki

AKUMULATOROWE: MŁOTOWIERTARKA SDS-PLUS®, GRZECHOTKI I PILARKA TARCZOWA

12V Grzechotka z otwartą głowicą (3/8")



- Trwała głowica typu otwartego, podwójny zatrzask wytrzymałość strukturalna, dobry dostęp i wysoka odporność.
- Oświetlenie LED obszaru roboczego, poprawiona widoczność, zwiększona dokładność i wydajność.
- Spust z ciągną kontrolą prędkości umożliwia kontrolę prędkości, zmniejsza możliwość nadmiernego dokręcenia.
- DCF503D1: dostarczany z torbą do przenoszenia.
- DCF503L1G: dostarczany z baterią DCB124G z osłoną GFN oraz wyprofilowaną wkładkę piankową do przechowywania w wózku narzędziowym.
- DCF503EN: Wersja rozszerzona, dostarczana bez akumulatora oraz ładowarki w opakowaniach kartonowych.
- DCF503N: dostarczany bez akumulatora i ładowarki w kartonowym pudełku

DANE TECHNICZNE	DCF503D1, DCF503L1G, DCF503EN, DCF503N
Akumulator	XR 2,0 Ah, XR 3,0 Ah z osłoną GFN
Prędk. obrot. bez obciąż.	0 – 250 min ⁻¹
Maks. moment dokręcania	81 Nm
Mocowanie	3/8

12V Grzechotka z otwartą głowicą (1/4")



- Trwała głowica typu otwartego, podwójny zatrzask wytrzymałość strukturalna, dobry dostęp i wysoka odporność.
- Oświetlenie LED obszaru roboczego, poprawiona widoczność, zwiększona dokładność i wydajność.
- Spust z ciągną kontrolą prędkości umożliwia kontrolę prędkości, zmniejsza możliwość nadmiernego dokręcenia.
- DCF504D1: dostarczany z torbą do przenoszenia.
- DCF504L1G: dostarczany z baterią DCB124G z osłoną GFN oraz wyprofilowaną wkładkę piankową do przechowywania w wózku narzędziowym.
- DCF504N: dostarczany bez akumulatora i ładowarki w kartonowym pudełku opakowanie.

DANE TECHNICZNE	DCF504D1 DCF504L1G DCF504N
Akumulator	XR 2,0 Ah, XR 3,0 Ah z osłoną GFN
Prędk. obrot. bez obciąż.	0 – 250 min ⁻¹
Maks. moment dokręcania	54 Nm
Mocowanie	1/4

12V Młotowiertarka SDS-plus® (14 mm)



DCH072L2



- Szybkie wiercenie dzięki optymalnie zestrojenemu udarowi elektro-pneumatycznemu
- Z wyłącznikiem udaru do wiercenia w drewnie i metalu
- Ogumowany uchwyt
- Ergonomiczna, zwarta i wyważona konstrukcja
- Wygodna w pozycji sufitowej lub w ograniczonej przestrzeni

Wartości emisji:

$L_{PA} / L_{WA} = 86,0 / 97,0$ dB(A) • $K = 3,0$ dB(A)
Wibracje = wiercenie w drewnie $9,7$ m/s²
 $K = 1,5$ m/s²

DANE TECHNICZNE	DCH072L2-QW	DCH072NT-XJ
Akumulator	12V / 3 Ah	
Prędkość bez obciążenia	0–910 min ⁻¹	
Częstość udarów	0–4.280 min ⁻¹	
Maks. energia udaru	1,1 J	
Optymalny średn. wierz. w betonie	4–10 mm	
Maks. średn. wiercenia: beton / metal / drewno	14 / 10 / 13 mm	
Waga (z akumulatorem 3Ah)	1,9 kg	
Wyposażenie standardowe:	2 akumulatory, szybka ładowarka, wielopozycyjna rękojeść boczna, zaczep na pasek, kufer T STAK™	jak wersja L2, ale bez akumulatorów i ładowarki

12V Pilarka tarczowa (47 mm)



DCS512NT



- Bezproblemowe długotrwałe użytkowanie dzięki elektronicznym zabezpieczeniom (stała kontrola: temperatury akumulatora, poboru prądu i zabezpieczenie przed rozładowaniem)
- Wygodna praca dzięki precyzyjnemu, szybkiemu i beznarzędziowemu ustawieniu głębokości cięcia oraz kąta nachylenia za pomocą dokładnych skal.
- Obudowa przekładni, osłona tarczy i stopa wykonane z lekkiego, ale wytrzymałego odlewu aluminiowego
- Wygodne prowadzenie, także jedną ręką dzięki zwartej budowie i niewielkiej wadze

Wartości emisji:

$L_{PA} / L_{WA} = 67,0 / 78,0$ dB(A) $K = 3,0$ dB(A)
Wibracje = < 2,5 m/s² • $K = 1,5$ m/s²

DANE TECHNICZNE	DCS512P2-QW	DCS512NT-XJ
Akumulator	12V / 5 Ah	
Prędkość bez obciążenia	3.600 min ⁻¹	
Maks. kąt odchylenia od pionu	50°	
Rozmiar tarczy	140 x 20 mm	
Maks. głęb. cięcia przy 90° / 45°	47 / 33 mm	
Waga (z akumulatorem 5 Ah)	2,6 kg	
Wyposażenie standardowe:	2 akumulatory, szybka ładowarka, piła tarczowa z 24 zębami z węglików spiekanych, prowadnica równoległa, adapter odciągowy AirLock, zaczep na pasek, kufer T STAK™	jak wersja P2 ale bez akumulatorów i ładowarki

ZESTAWY COMBO I LAMPA TELESKOPOWA

12V / 3 Ah Akumulator-ZESTAWY COMBO



DANE TECHNICZNE

DCK2110L2T-QW

Wyposażenie standardowe:

Wiertarko-wkrętarka DCD701 (patrz strona 79),
Zakrętarka udarowa DCF801 (patrz strona 86),
2 x akumulator 12V / 3 Ah DCB124 (patrz strona 91),
szybka ładowarka DCB112,
kufer T STAK™ II DWST83345-1 (patrz strona 188)

12V / 3 Ah Akumulator-ZESTAWY COMBO



DANE TECHNICZNE

DCK2111L2T-QW

Wyposażenie standardowe:

Wiertrako-wkrętarka udarowa DCD706 (patrz strona 79),
Zakrętarka udarowa DCF801 (patrz strona 86),
2 x akumulator 12V / 3 Ah DCB124 (patrz strona 91),
szybka ładowarka DCB112,
kufer T STAK™ II DWST83345-1 (patrz strona 188)

12 / 18V Lampa teleskopowa LED

- Mocna lampa akumulatorowa o dużym natężeniu światła, idealna do użytku w branży motoryzacyjnej, ale także do wielu innych zastosowań.
- Dwustopniowa regulacja natężenia światła 800 i 1.650 lm i tym samym idealne rozwiązanie, do oświetlania całego obszaru silnika przy wszelkich pracach
- Pewny uchwyt na spodniej stronie maski silnika dzięki 2 dużym hakom mocującym, każdy obracany o 180°
- Pełna gumowa powłoka haków mocujących zapobiega uszkodzeniom lub zadrapaniom zarysowania na górze i na dole maski.
- Haki mocujące można wysunąć na długość do 1,9 m za pomocą teleskopów ze sprężynami, możliwość indywidualnego, precyzyjnego i bezpiecznego dopasowania do prawie każdej szerokości maski silnika
- Konstrukcja lampy ułatwiająca transport i oszczędzająca miejsce, mechanizm składana do środka



DCL045-XJ

Akumulatory	wszystkie od 10,8V do 18V XR oraz XR FLEXVOLT 54V
Strumień światła	800 / 1.650 lm
Temp. barwna światła	5.000 K
Czas świecenia (przy wysokim / niskim poziomie jasności)	
- z akumulatorem XR 18V / 2 Ah	około 2,5 / 5 godz.
- z akumulatorem XR 18V / 5 Ah	około 6 / 12 godz.
- z akumulatorem XR FLEXVOLT 162 Wh	około 11 / 22 godz.
Zasięg wysuwania	1,3 do 1,9 m
Waga (z akumulatorem 2 Ah / 5 Ah)	2,9 / 3,1 kg
Wyposażenie standardowe:	bez akumulatora i ładowarki

AKUMULATOROWA LAMPA LED 12V AKUMULATOROWY WKREŃTAK ŻYROSKOPOWY 7,2V

12V Lampa LED



- Kompaktowa lampa akumulatorowa jako praktyczne uzupełnienie systemu 10,8 V i 12 V
- Głowica lampy może być odchylaną w pionie i poziomie w zakresie 180°
- Wydajne oświetlenie dzięki mocnym diodom LED
- Rozkładany uchwyt do stabilnego postawienia, dodatkowo z zaczep do paska i listwa magnetyczna do łatwego umocowania tam, gdzie nie można jej postawić
- Zwarta, odporna na wstrząsy, a jednocześnie lekka obudowa

DANE TECHNICZNE

DCL510N-XJ

Akumulatory	wszystkie 10,8 i AkumulatorY 12V XR
Strumień światła	110 lm
Czas świecenia (z akumulatorem 2 Ah)	około 10 godz.
Waga (z akumulatorem 2 Ah)	0,4 kg
Wyposażenie standardowe:	bez akumulatora i ładowarki

**PIERWSZA WKREŃTARKA,
W KTÓREJ
WSZYSTKIE
FUNKCJE
OBSŁUGUJE SIĘ
JEDNYM
RUCHEM RĘKI!**

WYSTARCZY OBRÓCIĆ NADGARSTEK
W WYBRANYM KIERUNKU.
IM BARDZIEJ OBRÓCIMY
NADGARSTEK, TYM WIĘKSZA
PRĘDKOŚĆ OBROTOWA.



7,2V Wkrętak żyroskopowy z 2-pozycyjną rękojeścią

DCF680G2F



- Szybka zmiana z wkrętaka ołówkowego na praktyczny wkrętak z uchwytem pistoletowym
- Pierścieni z 2 mocnymi diodami LED

Wartości emisji:

$L_{PA} / L_{WA} = 60,0 / 71,0$ dB(A) • $K = 3,7$ dB(A)
Wibracje = Schlagloses Schrauben $\leq 2,5$ m/s²
 $K = 1,5$ m/s²

DANE TECHNICZNE

DCF680G2-QW

DCF680G2F-QW

Akumulator	7,2V / 1 Ah	
Prędkość bez obciążenia	0–430 min ⁻¹	
Maks. moment obrot.	4 Nm	
Końcówka wrzeciona	gniazdo sześciokątne 1/4"	
Waga (z akumulatorem 1 Ah)	0,5 kg	
Wyposażenie standardowe:	2 akumulatory, szybka ładowarka, kufer transportowy	jak wersja G2, ale z lampą LED 7,2V (DCL023N)



DEWALT

URZĄDZENIA MULTI-V



RADIA MULTI-V

RADIA MULTI-V

Kto tego nie zna? Jesteś poza domem i choć masz ze sobą odpowiednie akumulatory do elektronarzędzi DEWALT, to nie masz akumulatora do radioodbiornika. Żaden problem – wszystkie radioodbiorniki DEWALT to tak zwane urządzenia wielonapięciowe, co oznacza, że z jednym małym wyjątkiem mogą być zasilane wszystkimi akumulatorami XR od 10,8 do 18 V oraz akumulatorami XR FLEXVOLT lub za pośrednictwem standardowego zasilacza (z wyjątkiem głośnika DCR011), który jest również używany w radioodbiornikach do ładowania akumulatorów.

Kompaktowe radio budowlane



10,8V | 12V | 14,4V
18V | 54V + 230V

- Nie duże i solidne radio budowlane z klatką ochronną
- Łatwa obsługa za pomocą dużych przełączników i podświetlanemu wyświetlaczowi ciekłokrystalicznemu
- Pojemnik do przechowywania zewnętrznych urządzeń audio
- Wejście AUX 3,5 mm do odtwarzania i port USB
- do ładowania zewnętrznych urządzeń audio
- Przewód zasilający 1,8 m nawinięty na zaczepach bocznych
- Odporna na zginanie ogumowana antena
- Możliwość zaprogramowania 5 stacji

DANE TECHNICZNE

DCR019-QW

Zasilanie	AC 230 V, akumulatory DEWALT XR (10,8 do 18 V) lub akumulatory XR FLEXVOLT
Częstotliwości radiowe	AM/FM-Stereo
Waga (bez akumulatora)	2,8 kg
Wyposażenie standardowe:	bez akumulatora i ładowarki

Kompaktowe radio budowlane



10,8V | 12V | 14,4V | 18V | 54V
+ 230V DAB+
Digital Audio Broadcasting

Identyczna konstrukcja jak DCR019-QW, ale z dodatkowym odbiornikiem DAB+ do niezakłóconego odbioru stacji cyfrowych.

DANE TECHNICZNE

DCR020-QW

Zasilanie	AC 230 V, akumulatory DEWALT XR (10,8 do 18 V) lub akumulatory XR FLEXVOLT
Częstotliwości radiowe	DAB+ i AM/FM-Stereo
Waga (bez akumulatora)	2,8 kg
Wyposażenie standardowe:	bez akumulatora i ładowarki

RADIA MULTI-V

Radio przenośne



- Radio stereo DAB+ i FM z mocnymi głośnikami, w tym wysokotonowymi i niskotonowymi, zapewniającymi doskonały dźwięk na placu budowy.
- Niezwykle wytrzymała obudowa rurowa, schowkiem na kable oraz elastyczną anteną
- Wejście AUX 3,5 mm do odtwarzania i port USB do ładowania zewnętrznych urządzeń audio
- Łatwe połączenie z telefonem komórkowym lub odtwarzaczem MP3 alternatywnie przez Bluetooth®
- Tuner cyfrowy z wyświetlaczem LCD oraz przyciskami stacji
- Wyraźny i czytelny podświetlany wyświetlacz cyfrowy
- Duży pokrętkła i przyciski ułatwiają obsługę nawet w rękawicach

DANE TECHNICZNE	DCR029-QW
Zasilanie	AC 230 V, akumulatory DEWALT XR (10,8 do 18 V) lub akumulatory XR FLEXVOLT
Częstotliwości radiowe	DAB+ / FM Stereo
Wymiary (szer. x gł. x wys.)	30 x 22 x 17 cm
Waga (bez akumulatora)	3,6 kg
Wyposażenie standardowe:	przewód sieciowy 2 m bez akumulatora i ładowarki

Radio z ładowarką



- Radio stereo DAB+ i AM/FM z mocnymi głośnikami, w tym wysokotonowymi i niskotonowymi, zapewniającymi doskonały dźwięk na placu budowy.
- Niezwykle wytrzymała obudowa rurowa, miejscem na kabel i elastyczna antena
- Tuner cyfrowy z wyświetlaczem LCD, przyciskami stacji i wejściem AUX 3,5 mm do odtwarzania zewnętrznych urządzeń audio
- Połączenie Bluetooth® z zewnętrznymi urządzeniami audio
- Pojemnik do przechowywania zewnętrznych urządzeń audio
- Port USB do ładowania zewnętrznych urządzeń audio
- Dwa zintegrowane gniazda zasilania do podłączenia dodatkowych urządzeń zasilających (maks. 3 680 W całkowitej mocy wyjściowej)
- Funkcja ładowania dla wszystkich akumulatorów 14,4 V do 54 V XR firmy DEWALT

DANE TECHNICZNE	DCR027-QW
Zasilanie	AC 230 V, akumulatory DEWALT XR (10,8 do 18 V) lub akumulatory XR FLEXVOLT
Częstotliwości radiowe	DAB+ i AM/FM-Stereo
Waga (bez akumulatora)	6,0 kg
Wyposażenie standardowe:	bez akumulatorów i ładowarki

Radio z ładowarką TSTAK®



- Wytrzymałe radio budowlane DAB+ i AM/FM, w obudowie zgodnej z systemem T STAK™ (patrz strona 196).
- System głośników 4+1+1 zapewnia doskonałą jakość dźwięku dookólnego
- Kolorowy wyświetlacz
- Obsługa za pomocą aplikacji mobilnej przez Bluetooth® (Android + Apple iOS)
- Złącze AUX do odtwarzania muzyki z np. z telefonu komórkowego i gniazda ładowania USB
- Stopień ochrony: IP54 (ochrona przed pyłem i wodą rozpryskową)
- Gumowe absorbery na wszystkich czterech bokach
- Praca z akumulatorem lub podłączenie do sieci 230 V
- Funkcja ładowania dla wszystkich akumulatorów 10,8 V do 54 V XR firmy DEWALT

DANE TECHNICZNE	DWST1-81078-QW
Zasilanie	AC 230 V, akumulatory DEWALT XR (10,8 do 18 V) lub akumulatory XR FLEXVOLT
Częstotliwości radiowe	DAB+ i AM/FM-Stereo
Waga (bez akumulatora)	6,0 kg
Wyposażenie standardowe:	bez akumulatorów i ładowarki

RADIO MULTI-V, GŁOŚNIK AKUMULATOROWY ODKURZACZ SIECIOWO-AKUMULATOROWY

Radio z ładowarką TOUGHSYSTEM™



- Wytrzymałe radio budowlane DAB+ i AM/FM, w obudowie zgodnej z systemem Tough-System (patrz strona 202)
- Wyświetlacz LCD z podświetleniem
- Obsługa za pomocą aplikacji mobilnej przez Bluetooth® (Android + Apple iOS)
- Złącze AUX do odtwarzania muzyki z np. z telefonu komórkowego i gniazda ładowania USB
- Stopień ochrony: IP54 (ochrona przed pyłem i wodą rozpryskową)
- System głośników 4+1+1 zapewnia doskonałą jakością dźwięku dookólnego
- Obsługiwana moc muzyczna: 40 W (RMS)
- Praca z akumulatorem lub podłączenie do sieci 230 V
- Funkcja ładowania dla wszystkich akumulatorów 10,8 V do 54 V XR firmy DEWALT

DANE TECHNICZNE

DWST1-75659-QW

Zasilanie	230 V lub akumulatory DEWALT XR (10,8 do 18 V)
Częstotliwości radiowe	DAB+ i AM/FM-Stereo
Waga (bez akumulatora)	8,8 kg
Wyposażenie standardowe:	bez akumulatora i ładowarki

Głośnik Bluetooth®



- Niezwykle wytrzymała obudowa z pałąkiem ochronnym, antypoślizgowe gumowe nóżki i praktyczny uchwyt do przenoszenia i zawieszania
- Potężny aktywny głośnik stereo z Bluetooth® zapewniający mocny bas i czyste wysokie tony
- Współpracuje z odtwarzaczami MP3, telefonami komórkowymi, komputerami i innymi urządzeniami z komunikacją Bluetooth®
- Wejście AUX 3,5 mm do odtwarzania zewnętrznych urządzeń audio
- Łatwa obsługa za pomocą dużych przycisków
- Wskaźnik połączenia Bluetooth®

DANE TECHNICZNE

DCR011-XJ

Akumulatory	Akumulatory DEWALT XR (10,8 do 18 V) lub akumulatory XR FLEXVOLT
Czas pracy (z akumulatorem XR 18 V / 5 Ah)	do 10 godz.
Odtwarzanie stereofoniczne	tak
Moc znamionowa głośnika	2 x 10 W
Zasięg Bluetooth®	30 m
Wymiary (szer. x gł. x wys.)	255 x 188 x 140 mm
Waga (bez akumulatora)	1,8 kg
Wyposażenie standardowe:	bez akumulatora i ładowarki

Odkurzacz sieciowo-akumulatorowy



- Zasilanie z sieci 230 V lub z akumulatorów DEWALT XR od 14,4 V do 54 V
- Może być używany jako odkurzacz do pracy na mokro i sucho
- Certyfikowany odkurzacz klasy L do odsysania pyłu z drewna miękkiego
- Z funkcją ssania i wydmuchu
- Zmywalny filtr o wysokiej wydajności wychwytuje 99,7% wszystkich cząstek kurzu o wielkości od 0,3 mikrona wzwyż
- Zintegrowany schówek na przewód zasilający, rurę ssącą, ssawkę szczelinową i podłogową
- Wytrzymały, odporny na uderzenia i zgniecenia rura ssąca o średnicy 32 mm i 2 m długości

Wartości emisji:

$L_{PA} / L_{WA} = 76,0 / 87,0$ dB(A) • $K = 3,0$ dB(A)
Wibracje = $0,6$ m/s² • $K = 1,5$ m/s²

DANE TECHNICZNE

DCV584L-QW

Zasilanie	AC 230 V, akumulatory DEWALT XR (10,8 do 18 V) lub akumulatory XR FLEXVOLT
Moc pobierana	300 W (przy 230 V)
Siła ssania	954 l/min.
Stopień ochrony	IPX4
Pojemność zbiornika	7,5 l.
Waga (z akumulatorem 2 Ah / 5 Ah)	5,2 / 5,4 kg
Wyposażenie standardowe:	rura ssąca, ssawka szczelinowa, ssawka podłogowa, wysokowydajny filtr Hepa (DCV5801H), adapter odciągowy AirLock (DWV9000), bez akumulatora i ładowarki

DEWALT

AKUMULATORY



DEWALT[®]

POWERSTACK[™]



NASZ

NAJMOCNIEJSZY + NAJBARDZIEJ KOMPAKTOWY + NAJLŻEJSZY

AKUMULATOR

AKUMULATORY POWERSTACK

Akumulator powerstack 18 V / 1.7Ah / 0.37 kg

DCBP034



18V **POWERSTACK**

Akumulator powerstack 18 V / 5 Ah / 0.8 kg

DCBP518



18V **POWERSTACK**

Kompaktowy akumulator 18 V XR POWERSTACK™ jest pierwszym akumulatorem na świecie wykorzystującym technologię płaskich ogniw akumulatorowych w budownictwie. Ta rewolucyjna konstrukcja zapewnia najlżejszy i najmocniejszy do tej pory Kompaktowy akumulator DEWALT.



AKUMULATORY 54 / 18V XR FLEXVOLT

Akumulator 54V/18V 5.0Ah/15.0Ah XR FLEXVOLT / 270 Wh DCB549-XJ



54V XR FLEX VOLT 18V 15 AH

Akumulator 54V/18V 4.0Ah/12.0Ah XR FLEXVOLT / 216 Wh DCB548-XJ



54V XR FLEX VOLT 18V 12 AH

Akumulator 54V/18V 3.0Ah/9.0Ah XR Flexvolt / 162 Wh DCB547-XJ



54V XR FLEX VOLT 18V 9 AH

Akumulator 54V/18V 2.0Ah/6.0Ah XR Flexvolt / 108 Wh DCB546-XJ



54V XR FLEX VOLT 18V 6 AH

Akumulatory DEWALT są optymalnie przystosowane do pracy w trudnych warunkach dzięki wytrzymałej i niepękającej obudowie oraz odpornym na wstrząsy lutowanym ogniwom akumulatorowym. Specjalna technika lutowania zapewnia najniższe opory przejściowe przy łączeniu poszczególnych ogniw akumulatorowych, a styki mają dużą powierzchnię i są zabezpieczone przed przypadkowym zwarcie. Prawie wszystkie akumulatory XR DEWALT niezawodnie informują o bieżącej pojemności akumulatora poprzez 3 diody LED, umożliwiając tym samym kontrolę stanu naładowania na bieżąco.



AKUMULATORY 18V XR

Akumulator 18V XR / 5 Ah z Bluetooth®

DCB184B-XJ



Akumulatory 18V XR z Bluetooth®

- Wytrzymałe i mocne akumulatory 18 V z innowacyjną technologią Bluetooth®
- Bezproblemowa komunikacja (do zasięgu 30 m) przez Bluetooth® pomiędzy akumulatorem a smartfonem lub tabletem (warunek konieczny: Bluetooth®.0 lub Bluetooth® Smart) z możliwością ustawienia następujących funkcji: ostatni czas użytkowania, stan naładowania, stan aktywacji, stan akumulatora i temperatura.
Funkcja alarmu przez Bluetooth®, gdy tylko:
 - akumulator znajdzie się poza zasięgiem (możliwość automatycznego wyłączenie, jeśli akumulator jest poza zasięgiem)
 - akumulator jest rozładowany,
 - przegrania akumulatora,
 - akumulator jest naładowany.
- Brak efektu pamięci i brak samorozładowania
- Wskaźnik LED naładowania akumulatora
- Pasuje do wszystkich narzędzi akumulatorowych 18V XR i starszych narzędzi 18V

Akumulator 18V XR / 5 Ah

DCB184-XJ



Akumulator 18V XR / 5 Ah (w specjalnej obudowie)

DCB184G-XJ



CO TO ZNACZY
SPECJALNA OBUDOWA
PATRZ PONIŻEJ

Akumulator 18V XR / 2 Ah

DCB183-XJ



Akumulator 18V XR / 2 Ah (w specjalnej obudowie)

DCB183G-XJ



CO TO ZNACZY
SPECJALNA OBUDOWA
PATRZ PONIŻEJ

AKUMULATORY 12V I 18V W SPECJALNEJ OBUDOWIE

- Specjalna obudowa akumulatora wykonana z nylonu wzmocnionego włóknem szklanym odpornego na działanie chemikaliów i paliwa
- Powłoka obudowy akumulatora zapewnia ochronę podczas obróbki przedmiotów z delikatnymi i wrażliwymi powierzchniami



AKUMULATORY 12 V XR & AKUMULATOR 7,2 V

Akumulator 12 V XR / 5 Ah

DCB126-XJ



12V XR 5 AH

Wszystkie akumulatory 12 V mogą być użyte do zasilania narzędzi systemu 10,8 V

12V XR-Akumulator / 5 Ah (w specjalnej obudowie) DCB126G-XJ



GO TO ZNACZY SPECJALNA OBUDOWA PATRZ STRONA 96

12V XR 5 AH

Wszystkie akumulatory 12 V mogą być użyte do zasilania narzędzi systemu 10,8 V

Akumulator 12 V XR / 3 Ah

DCB124-XJ



12V XR 3 AH

Wszystkie akumulatory 12 V mogą być użyte do zasilania narzędzi systemu 10,8 V

12V XR-Akumulator / 3 Ah (w specjalnej obudowie) DCB124G-XJ



GO TO ZNACZY SPECJALNA OBUDOWA PATRZ STRONA 96

12V XR 3 AH

Wszystkie akumulatory 12 V mogą być użyte do zasilania narzędzi systemu 10,8 V

Akumulator 12 V XR / 2 Ah

DCB127-XJ



12V XR 2 AH

Wszystkie akumulatory 12 V mogą być użyte do zasilania narzędzi systemu 10,8 V

Akumulator 7,2 V / 1 Ah

DCB080-XJ



ŁADOWARKI I ADAPTER USB DO AKUMULATORÓW

Szybka ładowarka do akumulatorów 18 V XR i FLEXVOLT XR



- 2-stopniowy proces ładowania zapewnia długą żywotność akumulatora przy zachowaniu maksymalnej pojemności.
- Wyświetlacz LED informuje o stanie ładowaniu i kondycji akumulatora
- Możliwość powieszenia na ścianie
- Małe wymiary umożliwiają wygodne użytkowanie

DANE TECHNICZNE	DCB115-QW
Pasuje do:	wszystkich akumulatorów XR 10,8 V do 18 V i akumulatorów XR FLEXVOLT
Akumulatory	Li-Ion
Prąd ładowania	4 A
Waga	0,2 kg

CZAS ŁADOWANIA około 20 min. - akumulator 1,3 Ah, około 30 min. - akumulator 2 Ah, około 75 min.. - akumulator 5 Ah

Ładowarka do akumulatorów 18 V XR i FLEXVOLT XR z wtyczką samochodową



- 2-stopniowy proces ładowania zapewnia długą żywotność akumulatora przy zachowaniu maksymalnej pojemności.
- Wyświetlacz LED informuje o stanie ładowaniu i kondycji akumulatora
- Wtyczka samochodowa 12 V

DANE TECHNICZNE	DCB119-XJ
Pasuje do:	wszystkich akumulatorów XR 10,8 V do 18 V i akumulatorów XR FLEXVOLT
Akumulatory	Li-Ion
Prąd ładowania	4 A
Waga	0,5 kg

CZAS ŁADOWANIA około 20 min. - akumulator 1,3 Ah, około 30 min. - akumulator 2 Ah, około 75 min.. - akumulator 5 Ah

Szybka ładowarka do akumulatorów 18 V XR i FLEXVOLT XR



- 2-stopniowy proces ładowania zapewnia długą żywotność akumulatora przy zachowaniu maksymalnej pojemności.
- Specjalne sterowanie procesem ładowania dostosowuje prąd ładowania (4 A lub 8 A) do danego akumulatora, zapewnia szybki i optymalny proces ładowania.
- Wyświetlacz LED informuje o stanie ładowania i kondycji akumulatora
- Możliwość powieszenia na ścianie

DANE TECHNICZNE	DCB118-QW
Pasuje do:	wszystkich akumulatorów XR 10,8 V do 18 V i akumulatorów XR FLEXVOLT
Akumulatory	Li-Ion
Prąd ładowania	4 / 8 A
Waga	0,5 kg

CZAS ŁADOWANIA PRZY PRĄDZIE 4 A około 20 min. - akumul. 1,3 Ah, około 25 min. - akumul. 1,5 Ah, około 30 min. - akumul. 2,0 Ah, około 45 min. - akumul. 3,0 Ah, około 60 min. - akumul. 4,0 Ah., około 75 min. - akumul. 5,0 Ah,

CZAS ŁADOWANIA PRZY PRĄDZIE 8 A - akumulatory muszą być chłodzone wentylatorem: około 35 min. - akumul. 5,0 Ah, około 45 min. - akumul. 6 Ah / FLEXVOLT), około 65 min. - akumul. 9 Ah / FLEXVOLT), około 90 min. - akumul. 12 Ah / FLEXVOLT)

Adapter USB do ładowania akumulatorów XR



- Zamienia baterię XR 18V w przenośną ładowarkę.
- Korzystając z ładowarki 230 V, każde urządzenie można ładować przez USB C, Akumulator XR 18V o prądzie ładowania 5 A.
- Wyjścia 1 x USB A i 1 x USB C umożliwiają ładowanie większości urządzeń elektrycznych.
- Jasno podświetlony i dobrze widoczny wskaźnik stanu naładowania.
- Dostarczana bez akumulatora, z ładowarką 230 V, Kabel USB-A/USB-C.

DANE TECHNICZNE	DCB094K
Akumulator	XR 18 V, XR FLEXVOLT
Napięcie zasilania	100 - 240 V
Wyjście	USB A 5 V / 2,4 A
Wyjście	USB C 5 - 15 V / 3 A i 20 V / 5 A
Waga bez akumulatora	0,11 kg

ŁADOWARKI DO AKUMULATORÓW

Szybka ładowarka do akumulatorów 18V XR i FLEXVOLT XR



Prąd ładowania
12 A

- 2-stopniowy proces ładowania zapewnia długą żywotność akumulatora przy zachowaniu maksymalnej pojemności.
- Specjalne sterowanie procesem ładowania dostosowuje prąd ładowania (4 A lub 8 A) do danego akumulatora, zapewnia szybki i optymalny proces ładowania.
- Wyświetlacz LED informuje o stanie ładowaniu i kondycji akumulatora
- Możliwość powieszenia na ścianie

DANE TECHNICZNE

DCB117-QW

Pasuje do:	wszystkich akumulatorów XR 10,8 V do 18V i akumulatorów XR FLEXVOLT
Akumulatory	Li-Ion
Prąd ładowania	12 A
Waga	0,5 kg

CZAS ŁADOWANIA około 25 min. - akumulator 1,3 Ah i 1,5 Ah, około 30 min. - akumulator 2 Ah, około 45 min. - akumulator 3 Ah, około 40** / 60 min. - akumulator. 4 Ah, około 50** / 75 min. - akumulator. 5 Ah, około 40 min- akumulator 6 Ah, około 60*** min.- akumulator 9 Ah, około 80 min.- akumulator 12 Ah
** Kod produkcyjny akumulatora 201536 lub nowszy *** Kod produkcyjny akumulatora 201811475 B lub nowszy

Podwójna szybka ładowarka do akumulatorów 18V XR i FLEXVOLT XR



- Bezproblemowe jednoczesne ładowanie 2 akumulatorów o różnych parametrach
- 2-stopniowy proces ładowania zapewnia długą żywotność akumulatora przy zachowaniu maksymalnej pojemności.
- Wyświetlacz LED informuje o stanie ładowaniu i kondycji akumulatora
- Możliwość powieszenia na ścianie
- Małe wymiary umożliwiają wygodne użytkowanie

DANE TECHNICZNE

DCB132-QW

Pasuje do:	wszystkich akumulatorów XR 10,8 V do 18V i akumulatorów XR FLEXVOLT
Akumulatory	Li-Ion
Prąd ładowania	4 A
Wymiary (D x S x W)	33,5 x 14,5 x 8 cm
Waga	1,1 kg

CZAS ŁADOWANIA około 20 min.. (1,3 Ah), ca.25 min.. (1,5 Ah), około 30 min.. (2 Ah), około 45 min.. (3 Ah), około 60 min.. (4 Ah), około 75 min.. (5 Ah), około 90 min.. (6 Ah), około 135 min.. (9 Ah), około 180 min. (12 Ah)

Poczwórna szybka ładowarka do akumulatorów 18V XR i FLEXVOLT XR



- Równoległy proces ładowania umożliwia jednoczesne ładowanie do 4 akumulatorów różnych parametrach
- Proces szybkiego ładowania z prądem do 8 A w każdym gnieździe
- Wyświetlacz LED informuje o stanie ładowania i kondycji akumulatora
- Solidna obudowa i praktyczny system do montażu na ścianie

DANE TECHNICZNE

DCB104-QW

Pasuje do:	wszystkich akumulatorów XR 10,8 V do 18V i akumulatorów XR FLEXVOLT
Akumulatory	Li-Ion
Prąd ładowania	4 / 8 A
Waga	3,5 kg

CZAS ŁADOWANIA PRZY PRĄDZIE 4 A około 20 min.. (1,3 Ah), około 25 min.. (1,5 Ah), około 30 min.. (2 Ah), około 45 min. (3 Ah), około 60 min.. (4 Ah), około 75 min.. (5 Ah)

CZAS ŁADOWANIA PRZY PRĄDZIE 8 A - akumulatory muszą być chłodzone wentylatorem: około 35 min.. (5 Ah), około 45 min.. (6 Ah FLEXVOLT), około 65 min.. (9 Ah FLEXVOLT), około 90 min.. (12 Ah FLEXVOLT)

ZESTAWY STARTOWE AKUMULATORÓW XR FLEXVOLT



Elektronarzędzia akumulatorowe dają nie tylko nieograniczoną swobodę w zakresie miejsca ich użytkowania – DEWALT oferuje również swoim klientom podobną swobodę, jeśli chodzi o to, w jakie akumulatory chcą wyposażyć swoje elektronarzędzia. Większość urządzeń akumulatorowych sprzedawana jest jako tzw. wersje podstawowe, m.in. H. bez ładowania i ładowania, aby każdy klient mógł zdecydować, czy wykorzystać swoje maszyny m.in. B. chce zastosować akumulator kompaktowy i lekki, aby móc bezproblemowo pracować w ciasnych przestrzeniach lub wykonywać prace nad głową przez dłuższy czas. Z drugiej strony, jeśli używa on maszyn przez bardzo długi czas lub jeśli te przy pełnym rozwoju mocy mają większe zapotrzebowanie na moc, to oczywiście jego pierwszym wyborem są odpowiednio większe akumulatory o większej pojemności.

Aby mieć odpowiednie akumulatory do każdego zastosowania i każdej klasy napięcia, DEWALT oferuje zestawy rozruchowe akumulatorów o różnych pojemnościach w klasie 18 i 54 V, które mogą mieć 2 lub 3 akumulatory w systemie lub podwójne. Zawiera szybką ładowarkę.

Zestaw 2 akumulatorów XR FLEXVOLT z ładowarką i kufrem T STAK™



DANE TECHNICZNE

DCB118Y2T-QW

Wyposażenie standardowe:

szybka ładowarka (DCB118),
2 akumulatory 54 V XR FLEXVOLT
każdy 216 Wh (DCB548),
kufer T STAK™ II
i taca na akumulatory i ładowarkę (DCK998)

ZESTAWY STARTOWE AKUMULATORÓW XR FLEXVOLT

Zestaw 2 akumulatorów XR FLEXVOLT z ładowarką



54V XR FLEX Volt 210B

DANE TECHNICZNE

DCB118X2-QW

Wyposażenie standardowe: szybka ładowarka (DCB118),
2 akumulatory 54 V XR FLEXVOLT
każdy 216 Wh (DCB548)

Zestaw 2 akumulatorów XR FLEXVOLT z ładowarką i kufrem T STAK™



54V XR FLEX Volt 210B

DANE TECHNICZNE

DCB118X2T-QW

Wyposażenie standardowe: szybka ładowarka (DCB118),
2 akumulatory 54 V XR FLEXVOLT
każdy 162 Wh (DCB547),
kufer T STAK™ II
i taca na akumulatory i ładowarkę (DCK998)

Zestaw 2 akumulatorów XR FLEXVOLT z podwójną ładowarką



54V XR FLEX Volt 210B

DANE TECHNICZNE

DCB132X2-QW

Wyposażenie standardowe: Podwójna szybka ładowarka (DCB132),
2 akumulatory 54 V XR FLEXVOLT
każdy 162 Wh (DCB547)

Zestaw 2 akumulatorów XR FLEXVOLT z ładowarką



54V XR FLEX Volt 210B

DANE TECHNICZNE

DCB118X3-QW

Wyposażenie standardowe: szybka ładowarka (DCB118),
3 akumulatory 54 V XR FLEXVOLT
każdy 162 Wh (DCB547)

ZESTAWY STARTOWE AKUMULATORÓW XR FLEXVOLT

Zestaw 2 akumulatorów XR FLEXVOLT z ładowarką



54V XR FLEXVOLT 10Ah

DANE TECHNICZNE

DCB118T2-QW

Wyposażenie standardowe: szybka ładowarka (DCB118),
2 akumulatory 54 V XR FLEXVOLT
każdy 108 Wh (DCB546)

Zestaw 2 akumulatorów XR FLEXVOLT z ładowarką i kufrem T STAK™



54V XR FLEXVOLT 10Ah

DANE TECHNICZNE

DCB118T2T-QW

Wyposażenie standardowe: szybka ładowarka (DCB118),
2 akumulatory 54 V XR FLEXVOLT
każdy 108 Wh (DCB546)
kufer T STAK™ II
i taca na akumulatory i ładowarkę (DCK998)

Zestaw 2 akumulatorów XR FLEXVOLT z ładowarką



54V XR FLEXVOLT 10Ah

DANE TECHNICZNE

DCB132T2-QW

Wyposażenie standardowe: podwójna szybka ładowarka (DCB132),
2 akumulatory 54 V XR FLEXVOLT
każdy 108 Wh (DCB546)

Zestaw 3 akumulatorów XR FLEXVOLT z ładowarką



54V XR FLEXVOLT 10Ah

DANE TECHNICZNE

DCB118T3-QW

Wyposażenie standardowe: szybka ładowarka (DCB118),
3 akumulatory 54 V XR FLEXVOLT
każdy 108 Wh (DCB546)

ZESTAWY STARTOWE AKUMULATORÓW 18 V XR

Zestaw 2 akumulatorów XR 18 V z ładowarką



18V XR 5 AH

DANE TECHNICZNE

DCB115P2-QW

Wyposażenie standardowe: szybka ładowarka (DCB115),
2 akumulatory 18V XR / 5 Ah (DCB184)

Zestaw 3 akumulatorów XR 18 V z ładowarką



18V XR 5 AH

DANE TECHNICZNE

DCB115P3-QW

Wyposażenie standardowe: szybka ładowarka (DCB115),
3 akumulatory 18V XR / 5 Ah (DCB184)

Zestaw 2 akumulatorów XR 18 V z ładowarką



18V XR 2 AH

DANE TECHNICZNE

DCB115D2-QW

Wyposażenie standardowe: szybka ładowarka (DCB115),
2 akumulatory 18V XR / 2 Ah (DCB183)

Zestaw 3 akumulatorów XR 18 V z ładowarką



18V XR 2 AH

DANE TECHNICZNE

DCB115D3-QW

Wyposażenie standardowe: szybka ładowarka (DCB115),
3 akumulatory 18V XR / 2 Ah (DCB183)

AKUMULATORY I ŁADOWARKI

ŁADOWARKI



AKUMULATORY

Indeks	Opis	Indeks	DCB115-QW	DCB119-XJ	DCB118-QW	DCB117-QW
			Patrz strona 98	Patrz strona 98	Patrz strona 98	Patrz strona 99
DCB548-XJ	Akumulator 54 / 18V XR Flexvolt / 216 Wh		✓	✓	✓	✓
DCB547-XJ	Akumulator 54 / 18V XR Flexvolt / 162 Wh		✓	✓	✓	✓
DCB546-XJ	Akumulator 54 / 18V XR Flexvolt / 108 Wh		✓	✓	✓	✓
DCB184-XJ DCB184G-XJ	Akumulator 18V XR / 5 Ah		✓	✓	✓	✓
DCB184B-XJ	Akumulator 18V XR / 5 Ah z Bluetooth®		✓	✓	✓	✓
DCB183-XJ DCB183G-XJ	Akumulator 18V XR / 2 Ah		✓	✓	✓	✓
DCB126-XJ DCB126G-XJ	Akumulator 12V XR / 5 Ah		✓	✓		
DCB124-XJ DCB124G-XJ	Akumulator 12V XR / 3 Ah		✓	✓		
DCB127-XJ	Akumulator 12V XR / 2 Ah		✓	✓		
DCB080-XJ	Akumulator 7,2V / 1 Ah					



**RADIOODBIORNIKI
AKUMULATOROWO-
SIECIOWE
Z FUNKCJĄ
ŁADOWANIA**

(patrz strona 92)



Radia mogą być również używane jako ładowarki (patrz strona 91)



DCB132-QW	DCB104-QW	DCB095-QW	DCR027-QW	DWST1-81078-QW	DWST1-75659-QW
Patrz strona 99	Patrz strona 99		Patrz strona 92	Patrz strona 92	Patrz strona 93
✓	✓		✓	✓	
✓	✓		✓	✓	
✓	✓		✓	✓	
✓	✓		✓	✓	✓
✓	✓		✓	✓	✓
✓	✓		✓	✓	✓
✓	✓			✓	✓
✓	✓			✓	✓
✓	✓			✓	✓

✓

CZTERY WYGRYWA
ŁADOWANIE RÓWNOLEGŁE - OSZCZĘDNOŚĆ CZASU
 Szybka poczwórna ładowarka (DCB104-QW)





WARZĘDZIA PRZEWODDOWE

Wiertarka 1 biegowa (550 W)



- Optymalnie dobrany stosunek momentu obrotowego do prędkości obrotowej - szczególnie przy wierceniu w drewnie i metalu wiertłami o małej ściernicy
- Elektroniczny wstępny wybór prędkości obrotowej za pomocą pokręta regulacyjnego
- Bezkluczowy uchwyt wiertarski
- Lekka i kompaktowa konstrukcja sprawia, że jest to idealne rozwiązanie nadaje się do pracy ciągłej

Wartości emisji:

$L_{PA} / L_{WA} = 82,0 / 92,0$ dB(A) • K = 2,9 dB(A)
Wibracje = wiercenie w metalu $8,5$ m/s² • K = 1,5 m/s²

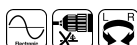

DANE TECHNICZNE DWD014S-QS

Moc pobierana	550 W
Prędkość bez obciążenia	0–2.800 min ⁻¹
Maks. moment obrot.	7,9 Nm
Maks średnica wierc.: drewno / metal	25 / 10 mm
Średnica uchwytu	1,0–10 mm
Gwint wrzeciona	1/2" x 20 UNF
Waga	1,3 kg

Wiertarka 1 biegowa (701 W)



- Wytrzymała 2-biegowa przekładnia
- Sprzęgło bezpieczeństwa chroniące użytkownika i maszynę w przypadku zaklinowania
- Metalowy, szybko mocujący uchwyt wiertarski

Wartości emisji:

$L_{PA} / L_{WA} = 83,0 / 94,0$ dB(A) • K = 3,0 dB(A)
Wibracje = wiercenie w metalu $13,0$ m/s² • K = 1,5 m/s²



DANE TECHNICZNE DWD112S-QS

Moc pobierana	701 W
Prędkość bez obciążenia	0–2.500 min ⁻¹
Maks. moment obrot.	10,9 Nm
Maks średnica wierc.: drewno / metal	25 / 10 mm
Średnica uchwytu	1,0–10 mm
Gwint wrzeciona	1/2" x 20 UNF
Waga	1,6 kg

Wiertarka 2 biegowa (770 W)



- Wytrzymała 2-biegowa przekładnia
- Sprzęgło bezpieczeństwa chroniące użytkownika i maszynę w przypadku zaklinowania
- Metalowy, szybko mocujący uchwyt wiertarski

Wartości emisji:

$L_{PA} / L_{WA} = 89,0 / 94,0$ dB(A) • K = 3,0 dB(A)
Wibracje = wiercenie w metalu $3,5$ m/s² • K = 1,5 m/s²



DANE TECHNICZNE D21441-QS

Moc pobierana	770 W
Prędkość bez obciążenia	0–1.100 / 2.700 min ⁻¹
Maks. moment obrot.	40 / 20 Nm
Maks średnica wierc.: drewno / metal	35 / 13 mm
Średnica uchwytu	1,5–13 mm
Gwint wrzeciona	1/2" x 20 UNF
Waga	2,2 kg
Wyposażenie standardowe:	wielopozycyjna rękojeść boczna

WIERTARKI UDAROWE

Wiertarka udarowa 2 biegowa do wiercenia wiertami koronowymi (1300 W)



- 2-Gang-Schlagbohrmaschine bietet eine verbesserte Moc pobierana przy Anwendungen mit Trockenbohrkronen do zu 127 mm in Ziegeln oder Mauerwerk
- Robustes metal-Getriebegehäuse
- Elektromechanische Kupplung
- Überlastschutz mit integrierter LED-Anzeige

Wartości emisji:

$L_{PA} / L_{WA} = 93,0 / 104,0$ dB(A) • $K = 3,0$ dB(A)
 Wibracje = wiercenie udarowe w betonie 16,0 m/s²,
 wiercenie w betonie 13,0 m/s²
 K = wiercenie udarowe w betonie 4,6 m/s², wiercenie w betonie 6,8 m/s²



DANE TECHNICZNE	D21570K-QS
Moc pobierana	1.300 W
Prędkość bez obciążenia	0–1.250 / 3.500 min ⁻¹
Częstość udarów	0–56.000 min ⁻¹
Maks. moment obrot.	40 / 20 Nm
Maks średnica wierc.: drewno / metal / beton	40 / 16 / 22 mm
Końcówka wrzeciona	1,5–16 mm
Gwint wrzeciona	1/2" x 20 UNF
Waga	3,0 kg
Wyposażenie standardowe:	dodatkowa rękojeść antywibracyjna, kufer transportowy

Wiertarka udarowa 1 biegowa (650 W)



- 1-biegowa skrzynia biegów z optymalizacją stosunku prędkości obrotowej do momentu obrotowego
- Uchwyt szybkoocucający 13 mm
- Kompaktowe wymiary i niewielki ciężar czynią go idealnym do pracy ciąglej
- Ogumowana rękojeść tylna zwiększa wygodę i bezpieczeństwo pracy, szczególnie w trybie wiercenia z udarem

Wartości emisji:

$L_{PA} / L_{WA} = 94,0 / 105,0$ dB(A) • $K = 3,2$ dB(A)
 Wibracje = wiercenie udarowe w murze 25,3 m/s²
 K = wiercenie udarowe w murze 3,1 m/s²



DANE TECHNICZNE	DWD024S-QS
Moc pobierana	650 W
Prędkość bez obciążenia	0–2.800 min ⁻¹
Częstość udarów	0–47.600 min ⁻¹
Maks. moment obrot.	5,2 Nm
Maks średnica wierc.: drewno / metal / mur	35 / 13 / 16 mm
Średnica uchwytu	1,5–13 mm
Gwint wrzeciona	1/2" x 20 UNF
Waga	1,8 kg
Wyposażenie standardowe:	wielopozycyjna rękojeść boczna

Wiertarka udarowa 2 biegowa do (1100 W) ze sprzęgłem bezpieczeństwa



- Silnik z dużą rezerwą mocy
- Sprzęgło bezpieczeństwa dla ochrony użytkownika i maszyny
- Przekładnia z wysokiej jakości łożyskami i mocną metalową obudową gwarantuje długą żywotność, nawet przy intensywnej eksploatacji
- Szybkozaciskowy, metalowy uchwyt wiertarski 13 mm
- Mocny mechanizm udarowy o wysokiej częstotliwości udaru gwarantuje szybki postęp wiercenia w murze i kamieniu naturalnym

Wartości emisji:

$L_{PA} / L_{WA} = 95,0 / 106,0$ dB(A) • $K = 3,0$ dB(A)
 Wibracje = wiercenie udarowe w murze 18,0 m/s²
 K = wiercenie udarowe w murze 6,3 m/s²



DANE TECHNICZNE	DWD524KS-QS
Moc pobierana	1.100 W
Prędkość bez obciążenia	0–1.250 / 3.500 min ⁻¹
Częstość udarów	0–56.000 min ⁻¹
Maks. moment obrot.	40 / 20 Nm
Maks średnica wierc.: drewno / metal / mur	40 / 13 / 22 mm
Średnica uchwytu	1,5–13 mm
Gwint wrzeciona	1/2" x 20 UNF
Waga	2,8 kg
Wyposażenie standardowe:	dodatkowa rękojeść antywibracyjna, kufer transportowy

**NARZĘDZIA SPECJALISTYCZNE
DO PRAC WEWNĄTRZ
I NA ZEWNĄTRZ**



WIERTARKI UDAROWE, KLUCZ UDAROWY, WKRĘTARKA I MIESZADŁO

Klucz udarowy (1/2")



- Mocny silnik z wystarczającą rezerwą mocy
- Wysoki moment obrotowy
- Do najcięższej pracy ciągłej, nawet w najtrudniejszych warunkach
- Mocne mocowanie czworokątne 1/2" z zatraskiem kulowym dla pewnego zamocowania nasadek

Wartości emisji:

$L_{PA} / L_{WA} = 99,0 / 107,0$ dB(A) • $K = 4,6$ dB(A)
Wibracje = wkręcanie z udarem $8,0$ m/s² • $K = 1,5$ m/s²



DANE TECHNICZNE

DW292-QS

Moc pobierana	710 W
Prędkość bez obciążenia	2.200 min ⁻¹
Częstość udarów	2.700 min ⁻¹
Maks. moment obrot.	440 Nm
Maks. rozmiar śruby	M20
Końcówka wrzeciona	czworokątna 1/2"
Waga	3,2 kg

Wkrętarka do płyt gipsowo-kartonowych



- Do przykręcania płyt gipsowo-kartonowych i wiórowych oraz płyt z drewna miękkiego do drewnianych i metalowych konstrukcji szkieletowych.
- Precyzyjne sprzęgło dociskowe
- Elektroniczna regulacja prędkości obrotowej i obroty w prawo/lewo
- Pierścień regulacji głębokości do precyzyjnego ustawiania z dużą dokładnością powtórzeń
- Końcówka uchwytu narzędziowego typu „ustaw i zapomnij” zapewnia zawsze tę samą, raz ustawioną głębokość wkręcania.

Wartości emisji:

$L_{PA} / L_{WA} = 87,0 / 92,0$ dB(A), $K = 5,8$ dB(A)
Wibracje = wkręcanie $\leq 2,5$ m/s² • $K = 1,5$ m/s²



DANE TECHNICZNE

DW274-QS

Moc pobierana	540 W
Prędkość bez obciążenia	0–4.000 min ⁻¹
Maks. moment obrot.	10 Nm
Maks. rozmiar śruby	4,8 mm
Końcówka wrzeciona	gniazdo sześciokątne 1/4"
Waga	1,3 kg
Wyposażenie standardowe:	ogranicznik głębokości, uchwyt do bitów, zacpek na pasek wkręcania.

Mieszadło



- Wysoki moment obrotowy z bardzo dużą siłą uciągu również w przypadku lepkich lub zwartych materiałów
- 3-stopniowy wstępny wybór prędkości obrotowej za pomocą pokrętki radełkowanego do dostosowania obrotów do rodzaju mieszanego materiału
- Długa żywotność jednostki napędowej dzięki specjalnym uszczelnieniom przeciwpylowym
- Solidne, duże i dodatkowo gumowane uchwyty o optymalnie dobranym kącie nachylenia zapewniają pewny chwyt i wygodną obsługę nawet przy mieszaniu bardzo zbitych materiałów
- Wyłącznik bezpieczeństwa z mechanizmem odblokowującym
- Wygodne użytkowanie dzięki bardzo długiemu przewodowi zasilającemu

Wartości emisji:

$L_{PA} / L_{WA} = 85,0 / 96,0$ dB(A) • $K = 3,0$ dB(A)
Wibracje = $< 2,5$ m/s² • $K = 1,5$ m/s²



DANE TECHNICZNE

DWD241-QS

Moc pobierana	1.800 W
Prędkość bez obciążenia	225–725 min ⁻¹
Ilość biegów	3 (225–400 / 550 / 725 min ⁻¹)
Gwint wrzeciona	M14
Maks. średnica mieszadła	160 mm
Długość przewodu zasilającego	4 m
Waga	6,3 kg
Wyposażenie standardowe:	160 mm-mieszadło, klucz montażowy

MŁOTOWIERTARKI, MŁOTY UDAROWE I WYBURZENIOWE

DEWALT



MŁOTOWIERTARKI SDS-PLUS®

Młotowiertarka SDS-plus® (26 mm)



D25033K



- Szybki postęp wiercenia dzięki optymalnie dostosowanemu udarowi elektropneumatycznemu
- Bardzo długa żywotność dzięki w pełni zsynchronizowanej przekładni
- Elektroniczna regulacja obrotów i liczby ударów
- Jednakowa moc przy obrotach prawych i lewych dzięki przełączanym szczotkom węglowym
- Ergonomiczna, zwarta konstrukcja

Wartości emisji:

$L_{PA} / L_{WA} = 89,0 / 100,0$ dB(A) • $K = 3,0$ dB(A)
Wibracje = wiercenie udarowe w betonie $15,4$ m/s², $K = 1,5$ m/s²

DANE TECHNICZNE	D25033K-QS	D25133K-QS
Moc pobierana	710 W	800 W
Prędkość bez obciążenia	0–1.550 min ⁻¹	0–1.500 min ⁻¹
Częstość ударów	0–5.680 min ⁻¹	0–5.500 min ⁻¹
Maks. energia udaru	2,0 J	2,6 J
Optymalny zakres wiercenia w betonie	6–14 mm	6–16 mm
Maks. średnica wiercenia w betonie wiertłami koronowymi (w murze)	22 mm / 50 mm	26 mm / 50 mm
Waga	2,5 kg	2,6 kg
Wyposażenie standardowe:	wielopozycyjna rękojeść boczna, kufer T STAK™	

Młotowiertarka SDS-plus® (26 mm)



- Konstrukcja identyczna jak D25133K-QS, ale dodatkowo z beznarzędziowo wymiennymi uchwytami SDS-pl@us i szybkozaciskowy uchwyt wiertarskim 13 mm
- Ogumowaną rękojeścią główną
- Tłumiąca drgania wielopozycyjna rękojeść boczna

Wartości emisji:

$L_{PA} / L_{WA} = 90,0 / 101,0$ dB(A) • $K = 3,0$ dB(A)
Wibracje = wiercenie udarowe w betonie $15,7$ m/s²
 $K = 1,5$ m/s²

DANE TECHNICZNE	D25134K-QS
Moc pobierana	800 W
Prędkość bez obciążenia	0–1.500 min ⁻¹
Częstość ударów	0–5.540 min ⁻¹
Maks. energia udaru	2,8 J
Optymalny zakres wiercenia w betonie	6–16 mm
Maks. średnica wiercenia: beton / metal / drewno wiertłami koronowymi (w murze)	26 / 13 / 30 mm / 65 mm
Waga	3,0 kg
Wyposażenie standardowe:	Uchwyt szybkozaciskowy 13 mm, dodatkowa rękojeść antywibracyjna, kufer T STAK™

Młotowiertarka SDS-plus® (28 mm)



- Idealny do wiercenia w betonie i murze wiertłami od 4 do 28 mm
- Wyłącznik obrotów do podkuwania z użyciem dłuta
- Beznarzędziowo wymienniane: uchwyt SDS-pl@us i szybkozaciskowy uchwyt wiertarski 13 mm
- Wyłącznik udaru do wiercenia w drewnie, stali itp.
- Bardzo wysoki postęp wiercenia dzięki optymalnie zestrojonemu udarowi elektropneumatycznemu
- Sprzęgło bezpieczeństwa dla aktywnej ochrony użytkownika i maszyny w przypadku zaklinowania narzędzia

Wartości emisji:

$L_{PA} / L_{WA} = 91,0 / 102,0$ dB(A) • $K = 3,0$ dB(A)
Wibracje = wiercenie udarowe w betonie $14,9$ m/s², $K = 1,5$ m/s²

DANE TECHNICZNE	D25144K-QS
Moc pobierana	900 W
Prędkość bez obciążenia	0–1.450 min ⁻¹
Częstość ударów	0–5.350 min ⁻¹
Maks. energia udaru	3,0 J
Optymalny zakres wiercenia w betonie	8–18 mm
Maks. średnica wiercenia: beton / metal / drewno wiertłami koronowymi (w murze)	28 / 13 / 30 mm / 65 mm
Waga	3,1 kg
Wyposażenie standardowe:	szybkozaciskowy uchwyt wiertarski 13 mm, dodatkowa rękojeść antywibracyjna, T STAK™-Box

MŁOTOWIERTARKA SDS-PLUS®

Młotowiertarka SDS-plus® (30 mm)



- Szybki postęp wiercenia dzięki optymalnie dostosowanemu udarowi elektropneumatycznemu
- System Perform & Protect: najniższy w swojej klasie poziom wibracji 8,5 m/s²
- Dodatkowa rękojeść antywibracyjna
- Ergonomiczna, wyważona konstrukcja

Wartości emisji:

$L_{PA} / L_{WA} = 85,0 / 97,0$ dB(A) • K = 3,0 dB(A)
 Wibracje = wiercenie udarowe w betonie
 6,9 m/s² • K = 1,5 m/s²



DANE TECHNICZNE D25333K-QS

Moc pobierana	950 W
Prędkość bez obciążenia	0–1.150 min ⁻¹
Częstość udarów	0–5.200 min ⁻¹
Maks. energia udaru	3,5 J
Optymalny zakres wiercenia w betonie	10–20 mm
Maks. średnica wiercenia w betonie wiertłami koronowymi (w murze)	30 mm / 65 mm
Waga	3,7 kg
Wyposażenie standardowe:	• dodatkowa rękojeść antywibracyjna, kufer T STAK™

Młotowiertarka SDS-plus® (30 mm)



- Konstrukcja identyczna jak D25333K-QS, ale dodatkowo z beznarzędziowo wymiennymi uchwytami SDS-plus® i szybkozaciskowym uchwytem wiertarskim 13 mm

Wartości emisji:

$L_{PA} / L_{WA} = 85,0 / 97,0$ dB(A) • K = 3,0 dB(A)
 Wibracje = wiercenie udarowe w betonie
 6,9 m/s² • K = 1,5 m/s²



DANE TECHNICZNE D25334K-QS

Moc pobierana	950 W
Prędkość bez obciążenia	0–1.150 min ⁻¹
Częstość udarów	0–5.200 min ⁻¹
Maks. energia udaru	3,5 J
Optymalny zakres wiercenia w betonie	10–20 mm
Maks. średnica wiercenia: beton / metal / drewno wiertłami koronowymi (w murze)	30 / 13 / 30 mm / 65 mm
Waga	3,9 kg
Wyposażenie standardowe:	• szybkozaciskowy uchwyt wiertarski 13 mm, dodatkowa rękojeść antywibracyjna, kufer T STAK™

Młotowiertarka SDS-plus® z systemem odsysania pyłu (30 mm)



- Konstrukcja identyczna jak D25333K-QS, ale dodatkowo z systemem odsysania pyłu D25304DH (patrz strona 168)

Wartości emisji:

$L_{PA} / L_{WA} = 85,0 / 97,0$ dB(A) • K = 3,0 dB(A)
 Wibracje = wiercenie udarowe w betonie
 6,9 m/s² • K = 1,5 m/s²



DANE TECHNICZNE D25335K-QS

Moc pobierana	950 W
Prędkość bez obciążenia	0–1.150 min ⁻¹
Częstość udarów	0–5.200 min ⁻¹
Maks. energia udaru	3,5 J
Optymalny zakres wiercenia w betonie	10–20 mm
Maks. średnica wiercenia w betonie z systemem odsysania pyłu (w betonie) wiertłami koronowymi (w murze)	30 mm / 26 mm / 65 mm
Waga	5,1 kg
Wyposażenie standardowe:	• dodatkowa rękojeść antywibracyjna, systemem odsysania pyłu D25304DH, kufer T STAK™

MŁOTOWIERTARKI SDS-PLUS® I MŁOT KUJĄCY SDS-PLUS®

Młotowiertarka SDS-plus® (32 mm)



- Szybki postęp wiercenia dzięki optymalnie dostosowanemu udarowi elektropneumatycznemu
- System antywibracyjny Perform & Protect
- Wyłącznik obrotów do podkuwania z użyciem dłuta
- Wyłącznik udaru do wiercenia w drewnie, stali itp.
- Dodatkowa rękojeść antywibracyjna
- Ergonomiczna, wyważona konstrukcja

Wartości emisji:

$L_{PA} / L_{WA} = 86,0 / 97,0$ dB(A) • $K = 3,0$ dB(A)
Wibracje = wiercenie udarowe w betonie $8,2$ m/s² • $K = 1,5$ m/s²



DANE TECHNICZNE	D25413K-QS
Moc pobierana	1.000 W
Prędkość bez obciążenia	0–820 min ⁻¹
Częstość udarów	0–4.700 min ⁻¹
Maks. energia udaru	4,2 J
Optymalny zakres wiercenia w betonie	12–22 mm
Maks. średnica wiercenia w betonie wiertłami koronowymi (w murze)	32 mm / 100 mm
Waga	4,2 kg
Wypożyczenie standardowe:	dodatkowa rękojeść antywibracyjna, kufer transportowy

Młotowiertarka SDS-plus® (32 mm)



- Szybki postęp wiercenia dzięki optymalnie dostosowanemu udarowi elektropneumatycznemu
- Beznarzędziowo wymieniane: uchwyt SDS-plus® i szybkozaczepowy uchwyt wiertarski 13 mm
- Funkcja antyrotacyjna UTC - zapobiega niekontrolowanemu obrotom narzędzia (np. w przypadku zaklinowania)
- System antywibracyjny Perform & Protect
- Wyłącznik obrotów do podkuwania z użyciem dłuta
- Wyłącznik udaru do wiercenia w drewnie, stali itp.
- Dodatkowa rękojeść antywibracyjna

Wartości emisji:

$L_{PA} / L_{WA} = 86,0 / 97,0$ dB(A) • $K = 3,0$ dB(A)
Wibracje = wiercenie udarowe w betonie $8,2$ m/s² • $K = 1,5$ m/s²



DANE TECHNICZNE	D25417KT-QS
Moc pobierana	1.000 W
Prędkość bez obciążenia	0–820 min ⁻¹
Częstość udarów	0–4.700 min ⁻¹
Maks. energia udaru	4,2 J
Optymalny zakres wiercenia w betonie	12–22 mm
Maks. średnica wiercenia: beton / metal / drewno wiertłami koronowymi (w murze)	32 / 13 / 32 mm / 100 mm
Waga	4,2 kg
Wypożyczenie standardowe:	szybkowymienny uchwyt wiertarski 13 mm, 1 x dłuto płaskie SDS-plus®, 2 x wiertła SDS-plus®, 4 x wiertła HSS, 4 x wiertła do drewna, 2 x wiertła piórowe do drewna, okulary ochronne i rękawice robocze dodatkowa rękojeść antywibracyjna, kufer T STAK™ I

Młot kujący SDS-plus®, klasy 4 kg



- Bardzo duża siła uderzenia dzięki wysokowydajnemu silnikowi i zoptymalizowanemu udarowi
- Elektronicznej regulacja częstości udarów
- System antywibracyjny Perform & Protect
- Dodatkowa rękojeść antywibracyjna

Wartości emisji:

$L_{PA} / L_{WA} = 86,0 / 97,0$ dB(A) • $K = 3,0$ dB(A)
Wibracje = dłutowanie z rekojścią boczną $7,1$ m/s² • $K = 1,5$ m/s²



DANE TECHNICZNE	D25430K-QS
Moc pobierana	1.000 W
Częstość udarów	0–4.700 min ⁻¹
Maks. energia udaru	4,2 J
Waga	4,0 kg
Wypożyczenie standardowe:	dodatkowa rękojeść antywibracyjna, kufer transportowy

SYSTEM ODSYSANIA PYŁU DO MŁOTOWIERTAREK SDS-PLUS®

System odsysania pyłu SDS-plus®



- Wydajne odsysanie pyłu dzięki filtrowi HEPA
- Funkcja ręcznego czyszczenia filtra
- Beznarzędziowe mocowanie odciągu pyłu do maszyny
- Zbieranie pyłu z wiertła bezpośrednio przy wierconym otworze
- Idealny do pracy nad głową lub do pracy w obszarach wrażliwych na pył



DANE TECHNICZNE D25304DH-XJ

Pasuje do modeli młotowiertarek:	DCH283 (patrz strona 42), DCH333 (patrz strona 29), DCH334 (patrz strona 29), D25333 (patrz strona 114), D25334 (patrz strona 114)
Maks. średnica wiertła	26 mm
Maks. długość wiertła	250 mm
Maks. głębokość wiercenia	180 mm
Waga	1,4 kg

Adapter do odsysania pyłu do odkurzaczy



- Łatwe opróżnianie pełnych pojemników na pył.
- Pojemniki nabyt są całkowicie opróżniane w czasie krótszym niż 30 sekund
- Użytkownicy są przez cały czas chronieni przed niebezpiecznym pyłem
- Mocowanie do wszystkich systemów odciągowych DEWALT poprzez złącze AirLock



DANE TECHNICZNE DWH079D-XJ

Pasuje do odkurzaczy:	D25303DH (patrz strona 168), D25304DH (patrz strona 116)
Waga	0,7 kg

Harmonijkowy odsysacz pyłu SDS-plus®



- Uniwersalny odciąg pyłu do wiercenia w murze/betonie
- Pasuje do wszystkich młotowiertarek akumulatorowych DEWALT SDS-plus® i młotowiertarek sieciowych w klasie 2 do 3 kg i innych maszyn DEWALT.
- Proste i beznarzędziowe mocowanie do narzędzia
- Do bezpyłowego wiercenia w połączeniu z odkurzaczem klasy M lub jako prowizoryczny pojemnik na odpady
- Do otworów o głębokości do 148 mm i bez ograniczenia średnicy wiertła
- Mocowanie do wszystkich systemów odciągowych DEWALT poprzez złącze AirLock
- System antywibracyjny Perform & Protect



DANE TECHNICZNE DWH201D-XJ

Pasuje do modeli:	DCH133, DCH273, DCH274, DCH283 (patrz strona 51), DCH333, DCH334 (patrz strona 29), D25033, D25133 / D25134 / D25144, D25333, D25334 (patrz strona 113), DCD996, DCD999 (patrz strona 46), DWD524KS, DWD530KS (patrz strona 109)
Kompatybilny z kołnierzem Ø	54 / 43 / 48 (DCD996) mm
Maks. długość wiertła: krótka / długa tuba	160 / 250 mm
Maks. głębokość wiercenia: krótka / długa tuba	86 / 148 mm
Waga	0,7 kg
Wyposażenie standardowe:	wielopozycyjna rękojeść boczna, przewód ssący, 2 x tuba (krótka i długa), adapter mocujący 48 mm / 54 mm

SYSTEMY ODSYSANIA PYŁU
(patrz strona 164),
WIERTŁO SSĄCE SDS-plus®
(patrz strona 213)



MŁOTOWIERTARKI SDS-max®

Młotowiertarka SDS-max® (40 mm)



- System antywibracyjny Perform & Protect
- Dodatkowa rękojeść antywibracyjna
- Zoptymalizowane, mechaniczne sprzęgło bezpieczeństwa zapewnia bezproblemowe użytkowanie również przy większych średnicach wiercenia
- Części obudowy wzmocnione włóknem szklanym - wytrzymałe podczas codziennego użytku na placu budowy
- Ogumowany uchwyt i ergonomiczna, kompaktowa konstrukcja z optymalnie umieszczonym środkiem ciężkości

Wartości emisji:

$L_{PA} / L_{WA} = 96,0 / 107,0$ dB(A) • $K = 3,0$ dB(A)
Wibracje = wiercenie udarowe w betonie $9,4$ m/s² • $K = 1,5$ m/s²



DANE TECHNICZNE	D25481K-QS
Moc pobierana	1.050 W
Prędkość bez obciążenia	540 min ⁻¹
Częstość udarów	3.150 min ⁻¹
Maks. energia udaru	6,1 J
Wibracje trójosiowe	9,4 m/s ²
Optymalny zakres wiercenia w betonie	16–30 mm
Maks. średnica wiercenia w betonie wiertłami: przebiciowym/koronowym	40 mm
Waga	5,9 kg
Wypożyczenie standardowe:	wielopozycyjna rękojeść boczna, kufer transportowy

Młotowiertarka SDS-max® (45 mm)



- System antywibracyjny Perform & Protect
- Elektroniczna regulacja prędkości obrotowej i udaru
- Funkcja antyrotacyjna UTC - zapobiega niekontrolowanemu obracaniu się narzędzia niekontrolowanemu obracaniu się narzędzia (np. przy zaklinowaniu wiertła lub dłuta)
- Nowy mechanizm udarowy zapewnia większą trwałość i jeszcze lepszą wydajność

Wartości emisji:

$L_{PA} / L_{WA} = 92,0 / 103,0$ dB(A) • $K = 3,0$ dB(A)
Wibracje = wiercenie udarowe w betonie $8,9$ m/s² • $K = 1,5$ m/s²



DANE TECHNICZNE	D25614K-QS
Moc pobierana	1.350 W
Prędkość bez obciążenia	190–380 min ⁻¹
Częstość udarów	1.450–2.900 min ⁻¹
Maks. energia udaru	10,5 J
Optymalny zakres wiercenia w betonie	25–35 mm
Maks. średnica wiercenia w betonie wiertłami: przebiciowym/koronowym	45 mm
Pozycje dłuta	18
Waga	7,8 kg
Wypożyczenie standardowe:	dotatkowa rękojeść antywibracyjna, kufer transportowy

Młotowiertarka SDS-max® (48 mm)



- Nowy mechanizm udarowy z maks. energią udaru 13,3 J
- Funkcja antyrotacyjna UTC - zapobiega niekontrolowanemu obracaniu się narzędzia niekontrolowanemu obracaniu się narzędzia (np. przy zaklinowaniu wiertła lub dłuta)
- System antywibracyjny Perform & Protect
- Dodatkowa rękojeść antywibracyjna
- Zoptymalizowane, mechaniczne sprzęgło bezpieczeństwa zapewnia bezproblemowe użytkowanie również przy większych średnicach wiercenia
- Ulepszone prowadzenie powietrza chłodzącego w obrębie mechanizmu udarowego zapewnia dłuższą żywotność
- Części obudowy wzmocnione włóknem szklanym - wytrzymałe podczas codziennego użytku na placu budowy

Wartości emisji:

$L_{PA} / L_{WA} = 98,0 / 109,0$ dB(A) • $K = 3,0$ dB(A)
Wibracje = wiercenie udarowe w betonie $9,6$ m/s² • $K = 1,5$ m/s²



DANE TECHNICZNE	D25733K-QS
Moc pobierana	1.600 W
Prędkość bez obciążenia	177–355 min ⁻¹
Częstość udarów	1.350–2.705 min ⁻¹
Maks. energia udaru	13,3 J
Optymalny zakres wiercenia w betonie	25–38 mm
Maks. średnica wiercenia w betonie wiertłami: przebiciowym/koronowym	48 mm
Waga	9,5 kg
Wypożyczenie standardowe:	dotatkowa rękojeść antywibracyjna, kufer transportowy

MŁOTOWIERTARKI SDS-MAX® I ODSYSACZE

Młotowiertarka SDS-max® (52 mm)



- Nowy mechanizm uderowy z maks. energią uderu 19,4 J
- Funkcja antyrotacyjna UTC - zapobiega niekontrolowanemu obracaniu się narzędzia niekontrolowanemu obracaniu się narzędzia (np. przy zaklinowaniu wiertła lub dłuta)
- System antywibracyjny Perform & Protect
- Dodatkowa rękojeść antywibracyjna
- Zoptymalizowane, mechaniczne sprzęgło bezpieczeństwa zapewnia bezproblemowe użytkowanie również przy większych średnicach wiercenia
- Ulepszone prowadzenie powietrza chłodzącego w obrębie mechanizmu uderowego zapewnia dłuższą żywotność
- Obudowa wzmocniona włóknem szklanym

Wartości emisji:

$L_{PA} / L_{WA} = 100,0 / 111,0$ dB(A) • $K = 3,0$ dB(A)
Wibracje = wiercenie uderowe w betonie $12,4$ m/s² • $K = 1,5$ m/s²

DANE TECHNICZNE	D25773K-QS
Moc pobierana	1.700 W
Prędkość bez obciążenia	145–290 min ⁻¹
Częstość uderów	1.105–2.210 min ⁻¹
Maks. energia uderu	19,4 J
Optymalny zakres wiercenia w betonie	28–42 mm
Maks. średnica wiercenia w betonie	52 mm
wiertłami: przebiociowym/koronowym	80 / 150 mm
Waga	10,6 kg
Wyposażenie standardowe:	dotatkowa rękojeść antywibracyjna, kufer transportowy

Odsysacz pyłu SDS-max®

Do

młotowiertarek
i młotów
wyburzeniowych



- Może być używany z wszystkimi młotowiertarkami i młotami DEWALT SDS-max®
- Może być stosowany z wszystkimi młotami uderowo-obrotowymi SDS-max® i młotami kombi
- Do bezpyłowego wiercenia o średnicy do 52 mm.
- Wymienne pierścienie ssące dla wiertel o średnicy 0 do 38 mm i 38 do 52 mm
- Kompatybilny z wszystkimi profesjonalnymi odkurzaczami przemysłowymi
- Samoczynne zasysanie dzięki 2-komorowej jednostce ssącej i wytrzymałym gumowym uszczelkom
- Szczelnie przylega do prawie wszystkich murów, chropowatych tynków i płaskich powierzchni
- Ssawki do czyszczenia otworów wiertniczych - do usuwania resztek pyłu przed osadzeniem kotew

DANE TECHNICZNE	DWH050-XJ
Pasuje do:	Młotowiertki: DCH481, DCH417, DCH614, DCH733, DCH735, DCH773, DCH775 (patrz strona 30), D25481, D25614, D25733, D25773 (patrz strona 117)
Wyposażenie standardowe:	2 dysze do czyszczenia otworów, 2 wymienne pierścienie ssące (Ø 0 - 38 mm / Ø 38 - 52 mm), torba do przechowywania

WIERTŁO SSĄCE SDS-max® (patrz strona 216)

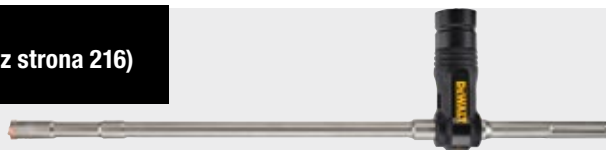

System do odsysania pyłu podczas wiercenia i prac wyburzeniowych

Do

młotowiertarek
i młotów
wyburzeniowych



- Może być używany z wszystkimi młotowiertarkami i młotami DEWALT SDS-max®
- Kompatybilny z wszystkimi profesjonalnymi odkurzaczami przemysłowymi
- Trzy dysze ssące w różnych długościach
- Łatwy i beznarzędziowy montaż
- Odporne na uderzenia tworzywo sztuczne oraz elastyczne elementy mocujące gwarantują długą żywotność
- Nadaje się do stosowania z dłutami spiczastymi i płaskimi

DANE TECHNICZNE	DWH051-XJ
Pasuje do:	Młotowiertki: DCH481, DCH417, DCH614, DCH733, DCH735, DCH773, DCH775 (patrz strona 30), D25481, D25614, D25733, D25773 (patrz strona 117), Młoty kujące: D25810, D25832, D25872 (patrz strona 119), Młoty wyburzeniowe: D25902K, D25951K (patrz strona 120)
Wyposażenie standardowe:	ssawki, 2 adaptory do odsysania, torba do przechowywania

SDS-max® MŁOTY KUJĄCE

Młot kujący 5 kg SDS-max®



- Idealne do lekkiego i średniego kucia w murze i betonie
- Funkcja antyrotacyjna UTC - zapobiega niekontrolowanemu obracaniu się narzędzia niekontrolowanemu obracaniu się narzędzia (np. przy zaklinowaniu wiertła lub dłuta)
- Dodatkowa rękojeść antywibracyjna
- Skuteczna ochrona przed pyłem dzięki optymalnie uszczelnionej obudowie
- Części obudowy wzmocnione włóknem szklanym - wytrzymałe podczas codziennego użytku na placu budowy
- Ogumowany uchwyt i ergonomiczna, kompaktowa konstrukcja z optymalnie umieszczonym środkiem ciężkości

Wartości emisji:

$L_{PA} / L_{WA} = 94,0 / 105,0$ dB(A) K = 3,0 dB(A)
Wibracje = kucie w betonie 8,5 m/s² • K = 1,5 m/s²

DANE TECHNICZNE D25810K-QS

Moc pobierana	1.050 W
Częstość ударов	3.150 min ⁻¹
Maks. energia udaru	7,1 J
Waga	5,6 kg
Wyposażenie standardowe:	dotatkowa rękojeść antywibracyjna, kufer transportowy

Młot kujący 7 kg SDS-max®



- Idealny do średnio ciężkiego kucia w murze i beton
- Funkcja antyrotacyjna UTC - zapobiega niekontrolowanemu obracaniu się narzędzia niekontrolowanemu obracaniu się narzędzia (np. przy zaklinowaniu wiertła lub dłuta)
- Wszechstronne zastosowanie dzięki elektronicznej częstotliwości udaru
- System antywibracyjny Perform & Protect
- Elektroniczna regulacja częstotliwości udarów umożliwia idealne dopasowanie jej do obrabianego materiału
- Części obudowy wzmocnione włóknem szklanym - wytrzymałe podczas codziennego użytku na placu budowy

Wartości emisji:

$L_{PA} / L_{WA} = 95,0 / 106,0$ dB(A) K = 3,0 dB(A)
Wibracje = kucie w betonie 8,7 m/s² • K = 1,5 m/s²

DANE TECHNICZNE D25832K-QS

Moc pobierana	1.350 W
Częstość ударов	1.450–2.900 min ⁻¹
Maks. energia udaru	10,5 J
Pozycje dłuta	18
Waga	7,4 kg
Wyposażenie standardowe:	dotatkowa rękojeść antywibracyjna, kufer transportowy

Młot kujący 8 kg SDS-max®



- Nowy mechanizm udarowy z maks. energią udaru 13,3 J
- System antywibracyjny Perform & Protect
- Ulepszone prowadzenie powietrza chłodzącego w obrębie mechanizmu udarowego zapewnia dłuższą żywotność
- Części obudowy wzmocnione włóknem szklanym - wytrzymałe podczas codziennego użytku na placu budowy
- Ogumowany uchwyt i ergonomiczna, kompaktowa konstrukcja z optymalnie umieszczonym środkiem ciężkości

Wartości emisji:

$L_{PA} / L_{WA} = 95,0 / 106,0$ dB(A) K = 3,0 dB(A)
Wibracje = kucie w betonie 9,0 m/s² • K = 1,5 m/s²

DANE TECHNICZNE D25872K-QS

Moc pobierana	1.600 W
Częstość ударов	1.350–2.705 min ⁻¹
Maks. energia udaru	13,3 J
Waga	9,3 kg
Wyposażenie standardowe:	wielopozycyjna rękojeść boczna, kufer transportowy

MŁOTY WYBURZENIOWE SDS-max®

MŁOTY WYBURZENIOWE Z UCHWYTEM SZEŚCIOKĄTNYM

Młot wyburzeniowy SDS-max® 10 kg



- Mocny i duży mechanizm udarowy gwarantuje maksymalną wydajność pracy przy najwyższej żywotności narzędzia
- System antywibracyjny Perform & Protect
- 12-punktowe pozycjonowanie dłuta
- Magnezowa obudowa przekładni o niskiej wadze i długiej żywotności
- Części obudowy wzmocnione włóknem szklanym - wytrzymałe podczas codziennego użytku na placu budowy
- Ergonomiczna, kompaktowa konstrukcja z optymalnie umieszczonym środkiem ciężkości



AVC

Wartości emisji:

$L_{PA} / L_{WA} = 89,0 / 100,0$ dB(A) • K = 3,0 dB(A)
Wibracje = Dłutowanie z uchwytem łukowym 7,5 m/s² • K = 1,5 m/s²

DANE TECHNICZNE	D25902K-QS
Moc pobierana	1.550 W
Częstość udarów	1.050–2.100 min ⁻¹
Maks. energia udaru	19 J
Wibracje trójosiowe	7,5 m/s ²
Waga	10,5 kg
Wyposażenie standardowe:	szpiczaste dłuto, rękojeść łukowa, kufer transportowy

Młot wyburzeniowy SDS-max® 12 kg



- Mocny i duży mechanizm udarowy gwarantuje maksymalną wydajność pracy przy najwyższej żywotności narzędzia
- System antywibracyjny Perform & Protect
- 12-punktowe pozycjonowanie dłuta
- Magnezowa obudowa przekładni o niskiej wadze i długiej żywotności
- Części obudowy wzmocnione włóknem szklanym - wytrzymałe podczas codziennego użytku na placu budowy
- Ergonomiczna, kompaktowa konstrukcja z optymalnie umieszczonym środkiem ciężkości



Wartości emisji:

$L_{PA} / L_{WA} = 91,0 / 102,0$ dB(A), K = 3,0 dB(A)
Wibracje = Dłutowanie 8,8 m/s² • K = 1,5 m/s²

DANE TECHNICZNE	D25951K-QS
Moc pobierana	1.600 W
Częstość udarów	1.620 min ⁻¹
Maks. energia udaru	24 J
Wibracje trójosiowe	8,8 m/s ²
Waga	13,3 kg
Wyposażenie standardowe:	szpiczaste dłuto, rękojeść łukowa, kufer transportowy

Młot wyburzeniowy z uchwytem sześciokątnym 28 mm



- Mocny i duży mechanizm udarowy gwarantuje maksymalną wydajność pracy przy najwyższej żywotności narzędzia
- System antywibracyjny Perform & Protect
- Magnezowa obudowa przekładni o niskiej wadze i długiej żywotności
- Części obudowy wzmocnione włóknem szklanym - wytrzymałe podczas codziennego użytku na placu budowy
- Ergonomiczna, kompaktowa konstrukcja z optymalnie umieszczonym środkiem ciężkości



Wartości emisji:

$L_{PA} / L_{WA} = 91,0 / 104,0$ dB(A) • K = 3,0 dB(A)
Wibracje = Dłutowanie z uchwytem łukowym 6,8 m/s² • K = 1,5 m/s²

DANE TECHNICZNE	D25960K-QS
Moc pobierana	1.600 W
Częstość udarów	1.450 min ⁻¹
Maks. energia udaru	35 J
Wibracje trójosiowe	6,8 m/s ²
Waga	18,4 kg
Wyposażenie standardowe:	Szpiczaste dłuto, rękojeść łukowa, walizka na kołach

MŁOTY WYBURZENIOWE Z UCHWYTEM SZEŚCIOKĄTNYM

AKCESORIA DO MŁOTÓW WYBURZENIOWYCH

Młot wyburzeniowy z uchwytem sześciokątnym 28 mm



- Mocny i duży mechanizm udarowy gwarantuje maksymalną wydajność pracy przy najwyższej żywotności narzędzia
- System antywibracyjny Perform & Protect
- Części obudowy wzmocnione włóknem szklanym - wytrzymałe podczas codziennego użytku na placu budowy
- Solidna konstrukcja zapewniająca bardzo długą żywotność
- Wózek transportowy D259811-XJ: wielofunkcyjny wózek transportowy z bezpiecznym uchwytem na młot wyburzeniowy i możliwością składowania z zabezpieczeniem na 4 dłuta.

Wartości emisji:

$L_{PA} / L_{WA} = 94,0 / 105,0$ dB(A) • $K = 3,0$ dB(A)

Wibracje = Dłutowanie w betonie $4,8$ m/s² • $K = 1,5$ m/s²

DANE TECHNICZNE

D25981K-QS

Moc pobierana	2.100 W
Częstość udarów	960 min ⁻¹
Maks. energia udaru	62 J
Wibracje trójosiowe	4,8 m/s ²
Waga	31,0 kg
Wyposażenie standardowe:	Dłuto, wózek D259811

Wózek transportowy do D25981K-QS



- Wózek transportowy do transportu młota wyburzeniowego 30 kg D25981
- Możliwość przechowywania 4 dłu z zamkiem transportowym
- W standardzie z D25981K

System do odsysania pyłu podczas prac wyburzeniowych

DO



MŁOTÓW
WYBURZE-
NIOWYCH



- Możliwość stosowania z wszystkimi młotami wyburzeniowymi o masie 12 do 30 kg z mocowaniem SDS-max[®] lub sześciokątnym
- System antywibracyjny Perform & Protect
- Kompatybilny z wszystkimi profesjonalnymi odkurzaczami przemysłowymi
- Do stosowania z dłutami spiczastymi i płaskimi do 32 mm
- Odporna na uderzenia ssawka z tworzywa sztucznego oraz elastyczna ssawka do kurzu
- Prosty i beznarzędziowy montaż

DANE TECHNICZNE

DWH052-XJ

Pasuje do:	D25902, D25951, D25960, D25981 (patrz strona 110)
Wyposażenie standardowe:	Torba do przechowywania

DEWALT

SZLIFIERKI KĄTOWE



SZLIFIERKI KĄTOWE 115 I 125 MM

Szlifierka kątowa 115 mm (800 W)



- Uzwojenia silnika zatopione w żywicy epoksydowej
- Bardzo mała średnica korpusu i płaska obudowa przekładni
- Zabezpieczenie przed ponownym rozruchem
- Łagodny rozruch

Wartości emisji:

$L_{PA} / L_{WA} = 91,0 / 101,0$ dB(A) • $K = 3,0$ dB(A)
Wibracje = szlifowanie $9,4$ m/s² • $K = 1,5$ m/s²



DANE TECHNICZNE

DWE4056-QS

Moc pobierana	800 W
Prędkość bez obciążenia	11.800 min ⁻¹
Maks. średnica tarczy tnącej	115 mm
Gwint wrzeciona	M14
Beznarzędziowo przestawiana osłona tarczy	tak
Waga (z osłoną tarczy)	1,8 kg
Wyposażenie standardowe:	osłona tarczy, wielopozycyjna rękojeść boczna, bez ściernicy

Szlifierka kątowa 125 mm (800 W)



- Uzwojenia silnika zatopione w żywicy epoksydowej
- Bardzo mała średnica korpusu i płaska obudowa przekładni
- Zabezpieczenie przed ponownym rozruchem
- Łagodny rozruch

Wartości emisji:

$L_{PA} / L_{WA} = 91,0 / 101,0$ dB(A) • $K = 3,0$ dB(A)
Wibracje = szlifowanie $9,4$ m/s² • $K = 1,5$ m/s²



DANE TECHNICZNE

DWE4057-QS

Moc pobierana	800 W
Prędkość bez obciążenia	11.800 min ⁻¹
Maks. średnica tarczy tnącej	125 mm
Gwint wrzeciona	M14
Beznarzędziowo przestawiana osłona tarczy	tak
Waga (z osłoną tarczy)	1,8 kg
Wyposażenie standardowe:	osłona tarczy, wielopozycyjna rękojeść boczna, bez ściernicy

Szlifierka kątowa 125 mm (900 W) z płaską obudową przekładni



- Ultrapłaska głowica przekładni do pracy pod kątem do 43°.
- Kompaktowa szlifierka kątowa o bardzo małej średnicy korpusu
- Uzwojenie zalane w żywicy epoksydowej chroni silnik przed pyłem
- Zabezpieczenie przed ponownym rozruchem - wyłącznik bezpieczeństwa przed niezamierzonym rozruchem po awarii zasilania
- Elektroniczny łagodny rozruch zapobiega szarpanemu rozruchowi maszyny
- Przekładnia z wszystkimi łożyskami kulkowymi dla zwiększenia płynności pracy i żywotności
- Samoczynnie odłączenie zużytych szczotek węglowych zwiększa żywotność silnika
- Beznarzędziowa, szybka regulacja osłony tarczy



Wartości emisji:

$L_{PA} / L_{WA} = 90,0 / 101,0$ dB(A) • $K = 5$ dB(A)
Wibracje = szlifowanie $7,9$ m/s² • $K = 1,5$ m/s²

DANE TECHNICZNE

DWE4157F-QS

Moc pobierana	900 W
Prędkość bez obciążenia	11.800 min ⁻¹
Maks. średnica tarczy tnącej	125 mm
Gwint wrzeciona	M14
Beznarzędziowo przestawiana osłona tarczy	tak
Waga (z osłoną tarczy)	2,1 kg
Wyposażenie standardowe:	osłona tarczy, wielopozycyjna rękojeść boczna, kołnierzyk mocujący i nakrętka do tarcz, klucz montażowy, bez ściernicy

SZLIFIERKI KĄTOWE 125 MM

Szlifierka kątowa 125 mm (900 W)



- Uzwojenia silnika zatopione w żywicy epoksydowej
- Bardzo mała średnica korpusu i płaska obudowa przekładni
- Zabezpieczenie przed ponownym rozruchem
- Łagodny rozruch

Wartości emisji:

$L_{pA} / L_{WA} = 90,0 / 101,0$ dB(A) • K = 5 dB(A)
 Wibracje = szlifowanie 7,9 m/s² • K = 1,5 m/s²



DANE TECHNICZNE DWE4157-QS

Moc pobierana	900 W
Prędkość bez obciążenia	11.800 min ⁻¹
Maks. średnica tarczy tnącej	125 mm
Gwint wrzeciona	M14
Beznarzędziowo przestawiana osłona tarczy	tak
Waga (z osłoną tarczy)	2,1 kg
Wyposażenie standardowe:	osłona tarczy, wielopozycyjna rękojeść boczna, bez ściernicy

Szlifierka kątowa 125 mm (950 W)



- Kompaktowa, lekka szlifierka kątowa o małej średnicy korpusu zapewniająca doskonały komfort pracy
- Mocny silnik 950 W zapewnia wysoką wydajność pracy
- Zabezpieczenie przed niezamierzonym rozruchem - wyłącznik bezpieczeństwa przed niezamierzonym rozruchem po awarii zasilania
- Łagodny rozruch zapobiega szarpaniu maszyny rozruchowi maszyny
- Zoptymalizowany system powietrza chłodzącego zapewnia wysoki przepływ powietrza i tym samym doskonałe chłodzenie silnika
- Blokada wrzeciona umożliwiającą prostą i szybką wymianę osprzętu
- Budowa przekładni gwarantuje długą żywotność i niskie wibracje
- Płaska obudowa przekładni zapewnia bezproblemowe użytkowanie w ograniczonej przestrzeni

Wartości emisji:

$L_{pA} / L_{WA} = 101,0 / 90,0$ dB(A) • K = 3,0 dB(A)
 Wibracje = szlifowanie 7,5 m/s² • K = 1,5 m/s²



DANE TECHNICZNE DWE4117-QS

Moc pobierana	950 W
Prędkość bez obciążenia	12.000 min ⁻¹
Maks. średnica tarczy tnącej	125 mm
Gwint wrzeciona	M14
Waga (z osłoną tarczy)	2,0 kg
Wyposażenie standardowe:	osłona tarczy wielopozycyjna rękojeść boczna, kołnierzyk mocujący i nakrętka do tarcz, klucz montażowy, bez ściernicy

Szlifierka kątowa 125 mm (1.010 W)



- Uzwojenia silnika zatopione w żywicy epoksydowej
- System chłodzenia „Jet stream” chroniący silnik
- Zabezpieczenie przed ponownym rozruchem - wyłącznik bezpieczeństwa przed niezamierzonym rozruchem po awarii zasilania

Wartości emisji:

$L_{pA} / L_{WA} = 92,0 / 103,0$ dB(A) • K = 3,0 dB(A)
 Wibracje = szlifowanie 8,3 m/s² • K = 1,5 m/s²



DANE TECHNICZNE DWE4203-QS

Moc pobierana	1.010 W
Prędkość bez obciążenia	11.000 min ⁻¹
Maks. średnica tarczy tnącej	125 mm
Gwint wrzeciona	M14
Beznarzędziowo przestawiana osłona tarczy	tak
Waga (z osłoną tarczy)	2,2 kg
Wyposażenie standardowe:	osłona tarczy, antywibracyjna rękojeść boczna, bez ściernicy

SZLIFIERKI KĄTOWE 125 MM

Szlifierka kątowa 125 mm (1.010 W)



- Uzwojenia silnika zatopione w żywicy epoksydowej
- System chłodzenia „Jet stream” chroniący silnik
- Zabezpieczenie przed ponownym rozruchem
- Łagodny rozruch

Wartości emisji:

$L_{pa} / L_{wa} = 92,0 / 103,0$ dB(A) • K = 3,0 dB(A)
Wibracje = szlifowanie $8,3$ m/s² • K = 1,5 m/s²



DANE TECHNICZNE DWE4207-QS

Moc pobierana	1.010 W
Prędkość bez obciążenia	11.000 min ⁻¹
Maks. średnica tarczy tnącej	125 mm
Gwint wrzeciona	M14
Beznarzędziowo przestawiana osłona tarczy	tak
Waga (z osłoną tarczy)	2,4 kg
Wyposażenie standardowe:	osłona tarczy, antywibracyjna rękojeść boczna, bez ściernicy

Szlifierka kątowa 125 mm (1.200 W)



- Uzwojenia silnika zatopione w żywicy epoksydowej
- System chłodzenia „Jet stream” chroniący silnik
- Zabezpieczenie przed ponownym rozruchem
- Łagodny rozruch

Wartości emisji:

$L_{pa} / L_{wa} = 92,0 / 103,0$ dB(A) • K = 3,0 dB(A)
Wibracje = szlifowanie $8,3$ m/s² • K = 1,5 m/s²



DANE TECHNICZNE DWE4217-QS

Moc pobierana	1.200 W
Prędkość bez obciążenia	11.000 min ⁻¹
Maks. średnica tarczy tnącej	125 mm
Gwint wrzeciona	M14
Beznarzędziowo przestawiana osłona tarczy	tak
Waga (z osłoną tarczy)	2,4 kg
Wyposażenie standardowe:	osłona tarczy, antywibracyjna rękojeść boczna, bez ściernicy

Szlifierka kątowa 125 mm (1.200 W)



- Uzwojenia silnika zatopione w żywicy epoksydowej
- System chłodzenia „Jet stream” chroniący silnik
- System antywibracyjny Perform & Protect
- Zabezpieczenie przed ponownym rozruchem
- Łagodny rozruch
- Zabezpieczenie przed przeciążeniem chroni silnik przed przegrzaniem
- Elektroniczne sprzęgło chroniące użytkownika i maszynę

Wartości emisji:

$L_{pa} / L_{wa} = 92,0 / 103,0$ dB(A) • K = 3,0 dB(A)
Wibracje = szlifowanie $8,3$ m/s² • K = 1,5 m/s²



DANE TECHNICZNE DWE4227-QS

Moc pobierana	1.200 W
Prędkość bez obciążenia	11.000 min ⁻¹
Maks. średnica tarczy tnącej	125 mm
Gwint wrzeciona	M14
Beznarzędziowo przestawiana osłona tarczy	tak
Waga (z osłoną tarczy)	2,2 kg
Wyposażenie standardowe:	osłona tarczy, antywibracyjna rękojeść boczna, bez ściernicy

SZLIFIERKI KĄTOWE 125 MM

Szlifierka kątowa 125 mm (1.400 W)



- Uzwojenia silnika zatopione w żywicy epoksydowej
- System chłodzenia „Jet stream” chroniący silnik
- Zabezpieczenie przed ponownym rozruchem - wyłącznik bezpieczeństwa przed niezamierzonym rozruchem po awarii zasilania

Wartości emisji:

$L_{PA} / L_{WA} = 92,0 / 103,0$ dB(A) • K = 3,0 dB(A)
 Wibracje = szlifowanie 8,3 m/s² • K = 1,5 m/s²



DANE TECHNICZNE	DWE4233-QS
Moc pobierana	1.400 W
Prędkość bez obciążenia	11.500 min ⁻¹
Maks. średnica tarczy tnącej	125 mm
Gwint wrzeciona	M14
Beznarzędziowo przestawiana osłona tarczy	tak
Waga (z osłoną tarczy)	2,2 kg
Wyposażenie standardowe:	osłona tarczy, antywibracyjna rękojeść boczna, bez ściernicy

Szlifierka kątowa 125 mm (1.400 W)



- Uzwojenia silnika zatopione w żywicy epoksydowej
- System chłodzenia „Jet stream” chroniący silnik
- Zabezpieczenie przed ponownym rozruchem
- Łagodny rozruch

Wartości emisji:

$L_{PA} / L_{WA} = 92,0 / 103,0$ dB(A) • K = 3,0 dB(A)
 Wibracje = szlifowanie 8,3 m/s²
 K = 1,5 m/s²



DANE TECHNICZNE	DWE4237-QS	DWE4237K-QS
Moc pobierana	1.400 W	
Prędkość bez obciążenia	11.500 min ⁻¹	
Maks. średnica tarczy tnącej	125 mm	
Gwint wrzeciona	M14	
Beznarzędziowo przestawiana osłona tarczy	tak	
Waga (z osłoną tarczy)	2,2 kg	
Wyposażenie standardowe:	osłona tarczy, antywibracyjna rękojeść boczna, bez ściernicy	jak w modelu DWE4237-QS ale z kufrem transportowym

Szlifierka kątowa 125 mm (1.500 W)



- Uzwojenia silnika zatopione w żywicy epoksydowej
- System chłodzenia „Jet stream” chroniący silnik
- Zabezpieczenie przed ponownym rozruchem
- Łagodny rozruch

Wartości emisji:

$L_{PA} / L_{WA} = 89,0 / 100,0$ dB(A) • K = 3,0 dB(A)
 Wibracje = szlifowanie 9,1 m/s² • K = 2,9 m/s²



DANE TECHNICZNE	DWE4277-QS
Moc pobierana	1.500 W
Prędkość bez obciążenia	10.500 min ⁻¹
Maks. średnica tarczy tnącej	125 mm
Gwint wrzeciona	M14
Beznarzędziowo przestawiana osłona tarczy	tak
Waga (z osłoną tarczy)	2,5 kg
Wyposażenie standardowe:	osłona tarczy, antywibracyjna rękojeść boczna, bez ściernicy

SZLIFIERKI KĄTOWE 125 MM

Szlifierka kątowa 125 mm (1.500 W)



- Uzwojenia silnika zatopione w żywicy epoksydowej
- System chłodzenia „Jet stream” chroniący silnik
- System antywibracyjny Perform & Protect
- Poczwońna elektronika (zabezpieczenie przed ponownym rozruchem, łagodny rozruch, ochrona przed przeciążeniem i stabilizacja prędkości)
- Elektroniczne sprzęgło chroniące użytkownika i maszynę
- Blokowany włącznik do pracy ciągłej

Wartości emisji:

$L_{PA} / L_{WA} = 92,0 / 103,0 \text{ dB(A)} \bullet K = 3,0 \text{ dB(A)}$
 Wibracje = szlifowanie $8,3 \text{ m/s}^2 \bullet K = 1,5 \text{ m/s}^2$



DANE TECHNICZNE DWE4257-QS

Moc pobierana	1.500 W
Prędkość bez obciążenia	2.800–10.000 min ⁻¹
Maks. średnica tarczy tnącej	125 mm
Gwint wrzeciona	M14
Beznarzędziowo przestawiana osłona tarczy	tak
Waga (z osłoną tarczy)	2,5 kg
Wyposażenie standardowe:	osłona tarczy, antywibracyjna rękojeść boczna, nakrętka szybkomocująca, bez ściernicy

Szlifierka kątowa 125 mm (1.700 W)



- Wymiana szczotek węglowych jako najważniejsza przyczyna serwisowa przy szlifierkach kątowych została całkowicie wyeliminowana
- Uzwojenie silnika zalane w żywicy epoksydową chroni silnik przed pyłem
- System antywibracyjny Perform & Protect
- Elektroniczny hamulec zatrzymuje tarczę niezawodnie w ciągu 2 sekund, także przy awarii zasilania
- Połączenie elektronicznego sprzęgła i hamulca jeszcze skuteczniej minimalizuje ryzyko odrzutu.
- Regulacja stałej prędkości obrotowej zapewnia stałą prędkość obrotową, także pod obciążeniem

Wartości emisji:

$L_{PA} / L_{WA} = 89,0 / 100,0 \text{ dB(A)} \bullet K = 3,0 \text{ dB(A)}$
 Wibracje = szlifowanie $5,8 \text{ m/s}^2 \bullet K = 1,5 \text{ m/s}^2$



DANE TECHNICZNE DWE4347-QS

Moc pobierana	1.700 W
Prędkość bez obciążenia	10.500 min ⁻¹
Maks. średnica tarczy tnącej	125 mm
Gwint wrzeciona	M14
Beznarzędziowo przestawiana osłona tarczy	tak
Waga (z osłoną tarczy)	2,3 kg
Wyposażenie standardowe:	osłona tarczy, antywibracyjna rękojeść boczna, nakrętka szybkomocująca, bez ściernicy

Szlifierka kątowa 125 mm (1.700 W)



Identyczna konstrukcja jak DWE4347-QS, ale z regulacją obrotów

Wartości emisji:

$L_{PA} / L_{WA} = 89,0 / 100,0 \text{ dB(A)} \bullet K = 3,0 \text{ dB(A)}$
 Wibracje = szlifowanie $5,8 \text{ m/s}^2 \bullet K = 1,5 \text{ m/s}^2$



DANE TECHNICZNE DWE4357-QS

Moc pobierana	1.700 W
Prędkość bez obciążenia	2.200–10.500 min ⁻¹
Maks. średnica tarczy tnącej	125 mm
Gwint wrzeciona	M14
Beznarzędziowo przestawiana osłona tarczy	tak
Waga (z osłoną tarczy)	2,3 kg
Wyposażenie standardowe:	osłona tarczy, antywibracyjna rękojeść boczna, nakrętka szybkomocująca, bez ściernicy

SZLIFIERKI KĄTOWE 125 MM I AKCESORIA DO SZLIFIEREK KĄTOWYCH

Szlifierka kątowa 125 mm (1.700 W)



Identyczna konstrukcja jak DWE4347-QS, ale dodatkowo z preselekcją prędkości obrotowej specjalnie do stali nierdzewnej (INOX)

- Regulacją prędkości obrotowej za pomocą pokręćta

Wartości emisji:

$L_{pA} / L_{wA} = 88,0 / 99,0 \text{ dB(A)} \bullet K = 3,0 \text{ dB(A)}$
Wibracje = szlifowanie $4,1 \text{ m/s}^2 \bullet K = 1,5 \text{ m/s}^2$

DANE TECHNICZNE	DWE4369-QS
Moc pobierana	1.700 W
Prędkość bez obciążenia	1.800–8.000 min ⁻¹
Maks. średnica tarczy tnącej	125 mm
Gwint wrzeciona	M14
Beznarzędziowo przestawiana osłona tarczy	tak
Waga (z osłoną tarczy)	2,3 kg
Wyposażenie standardowe:	osłona tarczy, antywibracyjna rękojeść boczna, nakrętka szybkocmocująca, bez ściernicy



Osłona 125 mm do szlifowania powierzchni



- Do niskopylącego szlifowania materiałów mineralnych.
- Bezpośredni montaż na wszystkie szlifierki kątowe 115 i 125 mm DEWALT z beznarzędziowo przestawianą osłoną tarczy
- Optymalne zastosowanie z akcesoriami DEWALT
- Maksymalna wysokość ściernicy garnkowej 30,5 mm
- Praca blisko krawędzi dzięki przesuwanej części osłony
- Adapter odsysający AirLock do szybkiego i łatwego podłączenia do systemu odsysania pyłu

DANE TECHNICZNE	DWE46150-XJ
Pasuje do:	szlifierek kątowych 115 i 125 mm
Wyposażenie standardowe:	adapter odciągowy AirLock



Zestawy 125 mm do szlifowania betonu - strona 135



DANE TECHNICZNE	DWE4257KT-QS
Wyposażenie standardowe:	osłona tarczy, uchwyt kabłąkowy, dodatkowa rękojeść antywibracyjna, osłona przeciwpyłowa 125 mm (DWE46150), diamentowa ściernica garnkowa (DT3797) nakrętka szybkocmocująca, kufer T STAK™ II

Osłona 125 mm do cięcia betonu



- Obrotowe przyłącze ssące zapewniające skuteczne odsysanie pyłu bez zaginania węża ssącego, kompatybilne z AirLock
- Duży otwór ssący zapewniający optymalny przepływ powietrza bez zatykania
- Funkcja cięcia głębokiego do bezpyłowych cięć głębokich we wszystkich materiałach budowlanych
- Regulacja głębokości cięcia: proste i dokładne ustawianie głębokości cięcia
- Wytrzymała stalowa stopka zwiększa żywotność osłony
- Duży wzornik zapewniający niezakłócony widok linii cięcia zwiększa precyzję cięcia
- Kompaktowa i lekka konstrukcja
- Adapter odsysający AirLock umożliwiający szybkie i łatwe podłączenie do systemu odpylania

DANE TECHNICZNE	DWE46225-XJ
Średnica tarczy tnącej	125 mm
Maks. głębokość cięcia	35 mm
Cięcie głębokie	tak
Przyłącze ssące	obrotowe
Rolki prowadzące	tak
Waga	0,8 kg
Wyposażenie standardowe:	adapter odciągowy AirLock



SZLIFIERKI KĄTOWE 150, 180 I 230 MM

Szlifierka kątowa 150 mm (1.400 W)



- Uzwojenia silnika zatopione w żywicy epoksydowej
- System chłodzenia „Jet stream” chroniący silnik
- Zabezpieczenie przed ponownym rozruchem
- Łagodny rozruch

Wartości emisji:

$L_{PA} / L_{WA} = 91,0 / 102,0$ dB(A) • K = 3,0 dB(A)
Wibracje = szlifowanie 7,0 m/s² • K = 1,5 m/s²



DANE TECHNICZNE DWE4238-QS

Moc pobierana	1.400 W
Prędkość bez obciążenia	9.300 min ⁻¹
Maks. średnica tarczy tnącej	150 mm
Gwint wrzeciona	M14
Beznarzędziowo przestawiana osłona tarczy	tak
Waga (z osłoną tarczy)	2,7 kg
Wyposażenie standardowe:	osłona tarczy, antywibracyjna rękojeść boczna, bez ściernicy

Szlifierka kątowa 180 mm (2.400 W)



- System chłodzenia „Jet stream” chroniący silnik
- Samoczynnie wyłączające się szczotki węglowe zapewniają dłuższą żywotność silnika
- Antywibracyjna, wielopozycyjna rękojeść boczna

Wartości emisji:

$L_{PA} / L_{WA} = 96,0 / 107,0$ dB(A) • K = 3,0 dB(A)
Wibracje = szlifowanie 8,5 m/s² • K = 1,5 m/s²



DANE TECHNICZNE DWE4557-QS

Moc pobierana	2.400 W
Prędkość bez obciążenia	8.500 min ⁻¹
Maks. średnica tarczy tnącej	180 mm
Gwint wrzeciona	M14
Beznarzędziowo przestawiana osłona tarczy	tak
Waga (z osłoną tarczy)	6,5 kg
Wyposażenie standardowe:	osłona tarczy, antywibracyjna rękojeść boczna, bez ściernicy

Szlifierka kątowa 230 mm (2.600 W)



- Uzwojenia silnika zatopione w żywicy epoksydowej
- System chłodzenia „Jet stream” chroniący silnik
- Zabezpieczenie przed przeciążeniem chroni silnik przed przegrzaniem
- System antywibracyjny Perform & Protect
- Elektroniczne sprzęgło chroniące użytkownika i maszynę
- Zabezpieczenie przed ponownym rozruchem
- Łagodny rozruch
- Blokowany włącznik do pracy ciągłej

Wartości emisji:

$L_{PA} / L_{WA} = 96,0 / 107,0$ dB(A) • K = 3,0 dB(A)
Wibracje = szlifowanie 7,0 m/s² • K = 1,5 m/s²



DANE TECHNICZNE DWE4579-QS

Moc pobierana	2.600 W
Prędkość bez obciążenia	6.500 min ⁻¹
Maks. średnica tarczy tnącej	230 mm
Gwint wrzeciona	M14
Beznarzędziowo przestawiana osłona tarczy	tak
Waga (z osłoną tarczy)	6,6 kg
Wyposażenie standardowe:	osłona tarczy, antywibracyjna rękojeść boczna, bez ściernicy

SZLIFIERKI KĄTOWE 230 MM I AKCESORIA DO SZLIFIERKA KĄTOWA

Szlifierka kątowa 230 mm (2.600 W)



- Uzwojenia silnika zatopione w żywicy epoksydowej
- System chłodzenia „Jet stream” chroniący silnik
- System antywibracyjny Perform & Protect
- Zabezpieczenie przed przeciążeniem chroni silnik przed przegrzaniem
- Elektroniczne sprzęgło chroniące użytkownika i maszynę
- Zabezpieczenie przed ponownym rozruchem
- Łagodny rozruch
- Blokowany włącznik do pracy ciągłej
- Nakrętka szybko mocująca do szybkiej i beznarzędziowej wymiany tarczy



Wartości emisji:

$L_{PA} / L_{WA} = 96,0 / 107,0$ dB(A) • K = 3,0 dB(A)
Wibracje = szlifowanie 7,0 m/s² • K = 1,5 m/s²

DANE TECHNICZNE DWE4579R-QS

Moc pobierana	2.600 W
Prędkość bez obciążenia	6.500 min ⁻¹
Maks. średnica tarczy tnącej	230 mm
Gwint wrzeciona	M14
Beznarzędziowo przestawiana osłona tarczy	tak
Waga (z osłoną tarczy)	6,6 kg
Wyposażenie standardowe:	osłona tarczy, antywibracyjna rękojeść boczna, bez ściernicy

Szlifierka kątowa 230 mm (2.600 W)



- Mocny silnik 2600 W z dużą rezerwą mocy
- Uzwojenia silnika zatopione w żywicy epoksydowej
- Zabezpieczenie przed ponownym rozruchem
- Łagodny rozruch
- Blokowany włącznik do pracy ciągłej
- Blokada wrzeciona



Wartości emisji:

$L_{PA} / L_{WA} = 94,0 / 104,0$ dB(A) • K = 3,0 dB(A)
Wibracje = szlifowanie 7,1 m/s² • K = 2,0 m/s²

DANE TECHNICZNE DWE496-QS

Moc pobierana	2.600 W
Prędkość bez obciążenia	6.500 min ⁻¹
Maks. średnica tarczy tnącej	230 mm
Gwint wrzeciona	M14
Waga	5,4 kg
Wyposażenie standardowe:	osłona tarczy, wielopozycyjna rękojeść boczna, kołnierz mocujący i nakrętka do tarcz, klucz montażowy, bez ściernicy

Osłona 230 mm do cięcia betonu



- Obrotowe przyłącze ssące zapewniające skuteczne odsysanie pyłu bez zaginania węża ssącego, kompatybilne z AirLock
- Duży otwór ssący zapewniający optymalny przepływ powietrza bez zatykania
- Funkcja cięcia głębokiego do bezpyłowych cięć głębokich we wszystkich materiałach budowlanych
- Regulacja głębokości cięcia: proste i dokładne ustawianie głębokości cięcia
- Wytrzymała stalowa stopka zwiększa żywotność osłony
- Duży wzornik zapewniający niezakłócony widok linii cięcia zwiększa precyzję cięcia
- Kompaktowa i lekka konstrukcja
- Adapter odsysający AirLock umożliwiający szybkie i łatwe podłączenie do systemu odpylania

DANE TECHNICZNE DWE46229-XJ

Für Średnica tarczy tnącej	230 mm
Maks. grubość cięcia	60 mm
Cięcie głębokie	tak
Przyłącze ssące	obrotowe
Rolki prowadzące	tak
Waga	1,0 kg
Wyposażenie standardowe:	adapter odciągowy AirLock



NARZĘDZIA SPECJALNE DO OBRÓBK METALU

SZLIFIERKI PROSTE I PILARKA DO METALU

Szlifierka prosta (450 W)



- Wysokowydajny silnik z wystarczającą rezerwą przeciążeniową dla bezproblemowej, długotrwałej pracy
- Dokładna współosiowość narzędzia dzięki specjalnie hartowanemu i szlifowanemu uchwytywi tulei zaciskowej
- Niska temperatura pracy
- Samowylączające się szczotki węglowe

Wartości emisji:

$L_{PA} / L_{WA} = 80,0 / 91,0$ dB(A) • K = 3,0 dB(A)
Wibracje = 4,4 m/s² • K = 1,9 m/s²



DANE TECHNICZNE DWE4884-QS

Moc pobierana	450 W
Prędkość bez obciążenia	25.000 min ⁻¹
Średnica uchwyty	6 mm
Maks. średnica ściernicy	38 mm
Waga	1,6 kg

Szlifierka prosta (1.300 W)



- Technologia silnika bezszczotkowego zapewnia większą moc pobieraną, mniejsze zużycie i mniejsze wytwarzanie ciepła
- Wloty powietrza z wkładką siatkową z metalu dla skutecznej ochrony przed wnikiem pyłu
- System antywibracyjny Perform & Protect
- Blokada wrzeczona dla szybkiej i łatwej wymiany osprzętu
- Wskaźnik LED bezpieczeństwa sygnalizujący istotne dla bezpieczeństwa usterki, odbicia lub przypadki braku napięcia
- Elektroniczny wstępny wybór prędkości obrotowej dla precyzyjnej kontroli parametrów pracy dobranych dla obrabianego materiału
- Elektroniczny hamulec silnikowy i sprzęgło bezpieczeństwa dla maksymalnego bezpieczeństwa użytkownika

Wartości emisji:

$L_{PA} / L_{WA} = 79,0 / 90,0$ dB(A) • K = 3,0 dB(A)
Wibracje = 17 m/s² • K = 2,1 m/s²



DANE TECHNICZNE DWE4997-QS

Moc pobierana	1.300 W
Prędkość bez obciążenia	6.200–25.000 min ⁻¹
Średnica uchwyty	6 mm
Maks. średnica ściernicy	38 mm
Waga	2,1 kg
Wyposażenie standardowe:	klucz montażowy

Pilarka do metalu 355 mm



- Wysokowydajny silnik o spokojnej pracy
- Regulowany system ograniczników do zamocowania obrabianego materiału
- Cięcia ukośne do 45°
- System szybkiego mocowania obrabianego przedmiotu

Wartości emisji:

$L_{PA} / L_{WA} = 95,0 / 108,0$ dB(A) • K = 3,0 dB(A)
Wibracje = ≤ 2,5 m/s² • K = 1,5 m/s²



DANE TECHNICZNE DW872-QS

Moc pobierana	2.200 W
Prędkość bez obciążenia	1.300 min ⁻¹
Zakresy cięcia:	
przy 90° / 45° profile kwadratowe	100 x 100 / 79 x 79 mm
przy 90° / 45° profile prostokątne	130 x 75 / 123 x 79 mm
przy 90° / 45° kątowniki	92 x 92 / 56 x 56 mm
przy 90° / 45° rury	130 / 79 mm
Rozmiar piły	355 x 25,4 mm
Waga	22,5 kg
Wyposażenie standardowe:	piła z 66 zębami z węglików spiekanych

PRZECINARKA ŚCIERNICOWA, POLERKA I OPALARKA

Przecinarka ściernicowa 355 mm



- Elektroniczny łagodny rozruch
- Cięcie ukośne do 45°
- Bezpieczna praca dzięki regulowanej osłonie przeciwwiskrowej
- Uchwyt do mocowania detali z gwintem trapezowym do szybkiego i bezpiecznego mocowania obrabianych elementów

Wartości emisji:

$L_{PA} / L_{WA} = 100,0 / 112,0$ dB(A) • $K = 3,0$ dB(A)
Wibracje = $6,2$ m/s² • $K = 1,5$ m/s²



DANE TECHNICZNE

D28715-QS

Moc pobierana	2.200 W
Prędkość bez obciążenia	4.000 min ⁻¹
Zakresy cięcia:	
przy 90° / 45° profile kwadratowe	120 x 120 bzw. 110 x 110 mm
przy 90° / 45° profile prostokątne	100 x 200 bzw. 100 x 140 mm
przy 90° / 45° kątowniki	140 x 140 bzw. 120 x 120 mm
przy 90° / 45° rury	130 bzw. 130 mm
Rozmiar ściernicy	355 x 25,4 mm
Waga	18,5 kg
Wyposażenie standardowe:	ściernica do metalu

Polerka 180 mm



- 2-stopniowa regulacja prędkości obrotowej oraz elektroniczna stabilizacja prędkości obrotowej do pracy w warunkach specyficznych dla danego materiału.
- Całkowicie gumowana obudowa przednia jako ochrona dla maszyny i materiał, który ma być przetworzony
- Idealny do wszystkich prac polerskich w obszarze karoserii i metalu.
- Otwory wentylacyjne z siatką drucianą o drobnych oczkach zapobiegają przedostawaniu się pyłu i wiórów metalowych i tym samym wydłuża żywotność

Wartości emisji:

$L_{PA} / L_{WA} = 84,0 / 95,0$ dB(A) • $K = 3,0$ dB(A)
Wibracje = $2,3$ m/s² • $K = 1,5$ m/s²



DANE TECHNICZNE

DWP849X-QS

Moc pobierana	1.250 W
Prędkość bez obciążenia	0–600 / 3.500 min ⁻¹
Maks. średnica talerza	230 mm
Zalecana średnica talerza	150 / 180 mm
Gwint wrzeciona	M14
Waga	3,0 kg
Wyposażenie standardowe:	gumowy talerz polerski 180 mm, krążek polerski, wielopozycyjna rękojeść boczna

Opalarka 1.800 / 2.000 W



D26414

- Opalarki do zastosowań profesjonalnych
- Bezstopniowa regulacja temperatury
- Praktyczne użytkowanie w pozycji pionowej
- Bezproblemowa obsługa dzięki kompaktowej konstrukcji
- Zdejmowana osłona termiczna umożliwia pracę w miejscach trudno dostępnych
- D26411-QS: Dodatkowo z 2 regulowanymi prędkościami dmuchawy
- D26414-QS: Dodatkowo z cyfrowym wyświetlaczem temperatury i zapisem ostatniego ustawienia temperatury

Wartości emisji:

$L_{PA} / L_{WA} = 68,0 / 79,0$ dB(A) • $K = 3,0$ dB(A)
Wibracje D26411 = $0,9$ m/s² • $K = 1,5$ m/s²
Wibracje D26414 = $0,86$ m/s² • $K = 1,5$ m/s²



D26411

DANE TECHNICZNE

D26411-QS

D26414-QS

Moc pobierana	1.800 W	2.000 W
Zakres temperatur	50–400 / 600 °C	50–600 °C
Przepływ powietrza	250 / 450 l/min.	650 l/min.
Waga	0,8 kg	0,7 kg
Wyposażenie standardowe:	dysza powierzchniowa, dysza redukcyjna	dysza stożkowa, dysza płaska, skrobak do farby

NARZĘDZIA SPECJALNE DO OBRÓBKI BETONU, CERAMIKI I KAMIENIA



ZESTAW DO SZLIFOWANIA BETONU I PIŁY DO PŁYTEK CERAMICZNYCH

Zestaw do szlifowania betonu 125 mm



- Mała średnica korpusu i płaska obudowa przekładni
- Uzwojenia silnika zatopione w żywicy epoksydowej
- System chłodzenia „Jet stream” chroniący silnik
- Poczwojny układ elektroniczny z zabezpieczeniem przed ponownym rozruchem, łagodnym rozruchem, zabezpieczeniem przeciążeniowym i sprzęgłem elektronicznym
- Wstępny wybór prędkości obrotowej za pomocą pokrętki radełkowanego
- Stała regulacja prędkości obrotowej
- Beznarzędziowe, szybkie przestawianie osłony ochronnej
- Specjalna osłona przeciwypyłowa z adapterem odsysającym AirLock
- Samoczynnie wyłaczające się szczotki węglowe dla dłuższej żywotności silnika

Wartości emisji:

$L_{PA} / L_{WA} = 92,0 / 103,0$ dB(A) • K = 3,0 dB(A)
Wibracje = szlifowanie 8,3 m/s² • K = 1,5 m/s²

DANE TECHNICZNE	DWE4257KT-QS
Moc pobierana	1.500 W
Prędkość bez obciążenia	2.800–10.000 min ⁻¹
Maks. średnica tarczy tnącej	125 mm
Gwint wrzeciona	M14
Waga	2,6 kg
Wypożyczenie standardowe:	osłona tarczy, uchwyt pałkowy, dodatkowa rękojeść antywibracyjna, osłona przeciwypyłowa 125 mm (DWE46150) z adapterem odsysającym AirLock, diamentowa ściernica garnkowa (DT3797), nakrętka szybko mocująca, kufer T STAK™ II

Ręczna przecinarka do płytek ceramicznych 110 mm



- Mocny silnik o wysokim momencie obrotowym, przeznaczony do pracy ciągłej
- Maksymalne bezpieczeństwo użytkownika dzięki wyłącznikowi PRCD
- Wszechstronne zastosowanie dzięki dokładnej i bezstopniowej regulacji głębokości i kątuwięcia
- Niskie wytwarzanie pyłu dzięki regulowanemu doprowadzeniu wody węzłem o długości 2 m
- Blokada włącznika do pracy ciągłej

Wartości emisji:

$L_{PA} / L_{WA} = 102,0 / 113,0$ dB(A) • K = 3,0 dB(A)
Wibracje = 4,1 m/s² • K = 1,5 m/s²

DANE TECHNICZNE	DWC410-QS
Moc pobierana	1.300 W
Prędkość bez obciążenia	13.000 min ⁻¹
Maks. kąt odchylenia od pionu	0–45°
Głębokość cięcia przy 90° / 45°	34 / 19 mm
Wymiary ściernicy	110 x 20 mm
Waga	3,0 kg
Wypożyczenie standardowe:	tarcza diamentowa 110 mm, uniwersalny adapter do podłączenia wody, przewód wodny 2 m, klucz montażowy

Przecinarka do płytek ceramicznych 250 mm



- Duży zakres cięcia wzdłużnego do 940 mm i tym samym optymalne zastosowanie m.in. przy płytkach podłogowych i ściennych 90 x 90 cm.
- Precyzyjne cięcia dzięki przykładni prowadzącej pod kątem 45° lub 90
- Precyzyjny mechanizm cięcia wglębego do wszechstronnego zastosowania
- Wysokiej jakości system prowadnic ze stali nierdzewnej zapewnia precyzyjne cięcia
- Wspornik boczny do bezpiecznej obróbki dużych płytek
- Podwójne zasilanie wodą chłodzącą z filtrem przepływowym
- Duża taca zbierająca wodę chłodzącą zapewnia bezproblemowe i długotrwałe użytkowanie
- Wyłącznik PRCD zapewnia bezpieczne użytkowanie, zwłaszcza przy cięciu na mokro
- Niewielki ciężar transportowy ułatwia użytkowanie
- Dedykowana, składana podstawa (D240001-XJ) - nie wchodzi w skład wyposażenia standardowego

Wartości emisji:

$L_{PA} / L_{WA} = 91,8 / 101,5$ dB(A) • K = 2,5 dB(A)
Wibracje = cięcie 4,0 m/s² • K = 0,5 m/s²

DANE TECHNICZNE	D36000-QS
Moc pobierana	1.600 W
Prędkość bez obciążenia	4.200 min ⁻¹
Maks. grubość cięcia	80 mm
Ustawienia pochylecia	0° do 45°
Maks. zakres cięcia przy 90° / 45°	940 / 457 mm
Dokładność cięcia	< 1 mm
Wymiary ściernicy	250 x 25,4 mm
Wymiary (D x S x W)	1.600 x 1.067 x 584 mm
Wymiary transportowe (przecinarka)	838 x 734 x 483 mm
Wymiary transportowe (wanina zbierająca)	896 x 762 x 165 mm
Waga	45,0 kg
Wypożyczenie standardowe:	wysuwany dolny stół, wana zbierająca wodę chłodzącą, tarcza diamentowa

Stojak do przecinarki do płytek ceramicznych



Składany i wygodny w transporcie

DANE TECHNICZNE	D240001-XJ
Pasuje do:	D36000-QS, D24000-QS

PILARKI ALLIGATOR®

Pilarka ALLIGATOR® (295 mm)



- System dwóch przeciwbieżnych brzeszczotów o dużej żywotności i niskim poziomie wibracji
- Całkowicie gumowane rękojeści
- Solidna, trwała aluminiowa obudowa przekładni
- Brzeszczot do cegieł POROTON® do klasy wytrzymałości FK12 (do 12 N/mm²)

Wartości emisji:

$L_{PA} / L_{WA} = 95,0 / 104,0$ dB(A) • K = 5,6 dB(A)
 Wibracje = Cięcie betonu komórkowego 5,4 m/s² • K = 1,5 m/s²

DANE TECHNICZNE	DWE396-QS
Moc pobierana	1.600 W
Częstość suwów	3.000 min ⁻¹
Długość skoku	40 mm
Długość ostrza	365 mm
Długość	295 mm
Waga	5,3 kg
Wyposażenie standardowe:	Brzeszczot DT2973



Pilarka ALLIGATOR® (430 mm)



- Konstrukcja identyczna jak w DWE396-QS, ale z ostrzem o długości 500 mm i długości cięcia 430 mm
- Brzeszczot do cegieł POROTON® do klasy wytrzymałości FK12 (do 12 N/mm²)

Wartości emisji:

$L_{PA} / L_{WA} = 95,0 / 104,0$ dB(A) • K = 5,6 dB(A)
 Wibracje = Cięcie betonu komórkowego 5,4 m/s² • K = 1,5 m/s²

DANE TECHNICZNE	DWE397-QS
Moc pobierana	1.700 W
Częstość suwów	3.000 min ⁻¹
Długość skoku	40 mm
Długość ostrza	500 mm
Długość cięcia	430 mm
Waga	5,5 kg
Wyposażenie standardowe:	Brzeszczot DT2974



Pilarka ALLIGATOR® (430 mm)



- Konstrukcja identyczna jak w DWE396-QS, ale z ostrzem o długości 500 mm i długości cięcia 430 mm
- Brzeszczot do cegieł POROTON® do klasy wytrzymałości FK20 (do 20 N/mm²)

Wartości emisji:

$L_{PA} / L_{WA} = 95,0 / 104,0$ dB(A) • K = 5,6 dB(A)
 Wibracje = Sägen von Hochlochziegeln 5,4 m/s² • K = 1,5 m/s²

DANE TECHNICZNE	DWE398-QS
Moc pobierana	1.700 W
Częstość suwów	3.000 min ⁻¹
Długość skoku	40 mm
Długość ostrza	500 mm
Długość cięcia	430 mm
Waga	5,5 kg
Wyposażenie standardowe:	Brzeszczot DT2976



PILARKA ALLIGATOR® I BRZESZCZOTY ALLIGATOR®

Pilarka ALLIGATOR® (430 mm)



- Konstrukcja identyczna jak w DWE396-QS, ale z ostrzem o długości 500 mm i długości cięcia 430 mm
- Z brzeszczotem do gazobetonu

Wartości emisji:

$L_{PA} / L_{WA} = 95,0 / 104,0$ dB(A) • $K = 5,6$ dB(A)
 Wibracje = Cięcie betonu komórkowego $5,4$ m/s² • $K = 1,5$ m/s²

DANE TECHNICZNE

DWE399-QS

Moc pobierana	1.700 W
Częstość suwów	3.000 min ⁻¹
Długość skoku	40 mm
Długość ostrza	500 mm
Długość cięcia	430 mm
Waga	5,5 kg
Wyposażenie standardowe:	Brzeszczot DT2975



Brzeszczoty ALLIGATOR®

Indeks	Zastosowanie	Pasuje do	Długość robocza	Materiał zęba	Zawartość
DT2970-QZ	Do precyzyjnych cięć w miękkim drewnie, sklejce, płytach gipsowo-kartonowych i kartonie	DWE396	295 mm	HSS	1
DT2971-QZ	Uniwersalny brzeszczot do szybkiego, łatwego cięcia w twardym i miękkim drewnie, drewnie opałowym, kartonie, płytach gipsowych - nie do płyt wiórowych.	DWE396	295 mm	HSS	1
DT2972-QZ	Bardzo mocny brzeszczot do łatwego cięcia w płytach wiórowych, MDF, twardym i miękkim drewnie, drewnie opałowym, plastiku	DWE396	295 mm	HM	1
DT2973-QZ	Do prostych cięć w perforowanych ceglach (np. POROTON®, POROTHERM®, UNIPOR®) do klasy wytrzymałości FK12 (do 12 N/mm ²)	DWE396	295 mm	HM	1
DT2977-QZ	Do prostych cięć w perforowanych ceglach (np. POROTON®, POROTHERM®, UNIPOR®) do klasy wytrzymałości FK20 (do 20 N/mm ²)	DWE396	295 mm	HM	1
DT2974-QZ	Do prostych cięć w perforowanych ceglach (np. POROTON®, POROTHERM®, UNIPOR®) do klasy wytrzymałości FK12 (do 12 N/mm ²)	DWE397 DWE398 DWE399	430 mm	HM	1
DT2975-QZ	Do prostych cięć w gazobetonie (klasy wytrzymałości PPW 2, 4, 6) oraz do gipsu	DWE397 DWE398 DWE399	430 mm	HM	1
DT2976-QZ	Do prostych cięć w perforowanych ceglach (np. POROTON®, POROTHERM®, UNIPOR®) do klasy wytrzymałości FK20 (do 20 N/mm ²)	DWE397 DWE398 DWE399	430 mm	HM	1
DT2978-QZ	Uniwersalny brzeszczot do szybkiego, prostego cięcia w twardym i miękkim drewnie, drewnie opałowym, kartonie, płytach gipsowo-kartonowych, płytach izolacyjnych z włókien drzewnych - nie do płyt wiórowych.	DWE397 DWE398 DWE399	430 mm	HSS	1
DT2979-QZ	Brzeszczot do cięcia płyt izolacyjnych np. z wełny szklanej, wełny mineralnej, konopi, wełny drzewnej	DWE397 DWE398 DWE399	430 mm	HSS	1



DT2970-QZ



DT2975-QZ



DT2978-QZ

DEWALT

PILARKI RĘCZNE



PILARKI SZABLOWE

Kompaktowa pilarka szablowa



- Innowacyjna konstrukcja maszyny o bardzo zwartej budowie - długość całkowita tylko 368 mm, idealna do pracy w przestrzeniach zamkniętych
- Elektroniczna regulacja częstotliwości cykli
- Beznarzędziowy system szybkiej wymiany brzeszczotów zapewnia ich bezpieczną i łatwą wymianę
- Ogumowane: rękojeść i ergonomicznie ukształtowana obudowa
- Brzeszczoty można szybko i bez narzędzi obrócić ze skokiem o 90°

Wartości emisji:

$L_{PA} / L_{WA} = 90,0 / 101,0$ dB(A) • K = 3,0 dB(A)
Wibracje = Cięcie drewna 29,0 m/s² • K = 5,6 m/s²

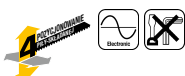

DANE TECHNICZNE

DWE357K-QS

Moc pobierana	1.050 W
Częstość suwów	0–2.800 min ⁻¹
Długość skoku	29 mm
Maks. wydajność cięcia drewno / profile stalowe / PCV	280 / 100 / 130 mm
Waga	3,2 kg
Wyposażenie standardowe:	kufer transportowy

Pilarka szablowa



- Elektroniczna regulacja częstotliwości cykli
- Beznarzędziowy system szybkiej wymiany brzeszczotów zapewnia ich bezpieczną i łatwą wymianę
- Ogumowane: rękojeść i ergonomicznie ukształtowana obudowa
- Brzeszczoty można szybko i bez narzędzi obrócić ze skokiem o 90°

Wartości emisji:

$L_{PA} / L_{WA} = 90,0 / 101,0$ dB(A) • K = 3,0 dB(A)
Wibracje = Cięcie drewna 19,5 m/s² • K = 2,8 m/s²



DANE TECHNICZNE

DWE305PK-QS

Moc pobierana	1.100 W
Częstość suwów	0–2.800 min ⁻¹
Długość skoku	29 mm
Maks. wydajność cięcia drewno / profile stalowe / PCV	280 / 100 / 130 mm
Waga	3,5 kg
Wyposażenie standardowe:	Brzeszczot, kufer transportowy

NASZ PROGRAM AKUMULATOROWYCH PILAREK SZABLOWYCH O 3 RÓŻNYCH NAPIĘCIACH ROBOCZYCH DO PRACY BEZPRZEWODOWEJ - NIEZALEŻNIE OD MIEJSCA!

54V



NEU

54V Pilarka szablowa

DCS389NT-XJ

Patrz strona 34

18V



NEU

18V FLEXVOLT ADVANTAGE Pilarka szablowa

DCS386NT-XJ

Patrz strona 59

18V



NEU

18V Pilarka szablowa

DCS382N-XJ

Patrz strona 59

18V



18V Pilarka szablowa

DCS367NT-XJ

Patrz strona 59

18V



18V Kompaktowa pilarka szablowa

DCS369NT-XJ

Patrz strona 58

12V



12V Kompaktowa pilarka szablowa

DCS312NT-XJ

Patrz strona 87

WYRZYNARKI I AKCESORIA DO WYRZYNAREK

Wyrzynarka



- Elektroniczna regulacja częstotliwości cykli do ustawienia parametrów dostosowanych do ciętego materiału
- Beznarzędziowy system szybkiej wymiany brzeszczotów
- System odsysania pyłu oczyszcza linię cięcia z wiórów
- Stopa piły z dodatkową nakładką chroniącą materiał przez zarysowaniem

Wartości emisji:

$L_{PA} / L_{WA} = 87,0 / 96,0$ dB(A) • $K = 6,0$ dB(A)
 Wibracje = Cięcie drewna $7,4$ m/s²
 K = Cięcie drewna $1,6$ m/s²



DANE TECHNICZNE DW343K-QS

Moc pobierana	550 W
Częstość suwów	1.900–3.100 min ⁻¹
Długość skoku	20 mm
Maks. kąt odchylenia od pionu	45° (w prawo), 45° (w lewo)
Maks. zdolność cięcia: drewno / alumin. / stal	85 / 10 / 20 mm
Waga	2,0 kg
Wyposażenie standardowe:	Brzeszczot, nakładka ochronna na stopę, adapter odciągowy, kufer transportowy

Wyrzynarka



- Silnik o mocy 701 W o regulowanej prędkości zapewnia do 3100 suwów na minutę
- Beznarzędziowy system szybkiej wymiany brzeszczotów
- System odsysania pyłu oczyszcza linię cięcia z wiórów
- Beznarzędziowo ustawialna stopa z nakładką zapobiegającą zarysowaniom, odchylana do 45° w obie strony
- Unikatowy mechanizm antywibracyjny i gumowana rękojeść pozwalają zwiększając komfort pracy

Wartości emisji:

$L_{PA} / L_{WA} = 87,0 / 98,0$ dB(A) • $K = 2,8$ dB(A)
 Wibracje = Cięcie drewna $7,5$ m/s²
 K = Cięcie drewna $1,5$ m/s²



DANE TECHNICZNE DW333KT-QS

Moc pobierana	701 W
Częstość suwów	800–3.100 min ⁻¹
Długość skoku	26 mm
Maks. kąt odchylenia od pionu	45° (w prawo), 45° (w lewo)
Maks. zdolność cięcia: drewno / alumin. / stal	130 / 30 / 12 mm
Waga	2,8 kg
Wyposażenie standardowe:	Brzeszczot, nakładka ochronna na stopę, adapter odciągowy, T STAK™-Box II

Wyrzynarka



- Silnik o mocy 701 W o regulowanej prędkości zapewnia do 3100 suwów na minutę
- Beznarzędziowy system szybkiej wymiany brzeszczotów
- System odsysania pyłu oczyszcza linię cięcia z wiórów
- Beznarzędziowo ustawialna stopa z nakładką zapobiegającą zarysowaniom, odchylana do 45° w obie strony
- Unikatowy mechanizm antywibracyjny i gumowana rękojeść pozwalają zwiększając komfort pracy

Wartości emisji:

$L_{PA} / L_{WA} = 86,0 / 97,0$ dB(A) • $K = 2,8$ dB(A)
 Wibracje = Cięcie drewna $6,0$ m/s², Cięcie metalu $5,0$ m/s²
 K = Cięcie drewna $2,0$ m/s², Cięcie metalu $1,5$ m/s²



DANE TECHNICZNE DW331KT-QS

Moc pobierana	701 W
Częstość suwów	0–3.100 min ⁻¹
Długość skoku	26 mm
Maks. kąt odchylenia od pionu	45° (w prawo), 45° (w lewo)
Maks. zdolność cięcia: drewno / alumin. / stal	130 / 30 / 12 mm
Waga	2,8 kg
Wyposażenie standardowe:	Brzeszczot, nakładka ochronna na stopę, adapter odciągowy, T STAK™-Box II

Akcesoria do wyrzynarek DCS335, DCS334 (patrz strona 58) / DW331, DW333 (patrz strona 138) oraz DW321, DW322, DW323, DW324

Indeks

DE3242-XJ

Opis

Cyrkiel do wyrzynarki



DE3242-XJ

PILARKI TARCZOWE

Pilarka tarczowa (55 mm)



- Zwarta, lekka konstrukcja
- Mocny, wysokowydajny silnik
- Precyzyjna, szybka i beznarzędziowa regulacja głębokości cięcia i kąta pochylenia stopy.
- Wycięcie w stopie piły oraz skrócona osłona tarczy umożliwiają optymalną widoczność obrabianego elementu
- System odsysania pyłu wraz z adapterem ssącym AirLock oczyszcza linię cięcia z wiórów

Wartości emisji:

$L_{PA} / L_{WA} = 85,0 / 96,0$ dB(A) $K = 2,5$ dB(A)
 Wibracje = Cięcie drewna $\leq 2,5$ m/s² • $K = 1,5$ m/s²



DANE TECHNICZNE

DWE550-QS

Moc pobierana	1.200 W
Prędkość bez obciążenia	5.500 min ⁻¹
Maks. kąt odchylenia od pionu	48°
Maks. głęb. cięcia przy 90° / 45°	55 / 35 mm
Rozmiar tarczy	165 x 20 mm
Waga	3,6 kg
Wyposażenie standardowe:	piła tarczowa z 24 zębami z węglików spiekanych, prowadnica równoległa, adapter odciągowy AirLock

Pilarka tarczowa (61 mm) do cięcia z szyną prowadzącą



- Precyzyjna, szybka i beznarzędziowa regulacja głębokości cięcia i kąta pochylenia
- Dzięki specjalnie zaprojektowanej stopie piły może być stosowany bezpośrednio na szynie prowadzącej DEWALT
- Wielopozycyjna rękojeść ułatwia pracę
- System odsysania pyłu wraz z adapterem ssącym AirLock oczyszcza linię cięcia z wiórów

Wartości emisji:

$L_{PA} / L_{WA} = 88,0 / 99,0$ dB(A) • $K = 3,0$ dB(A)
 Wibracje = Cięcie drewna $\leq 2,5$ m/s²
 $K = 1,5$ m/s²



DANE TECHNICZNE

DWE576K-QS

Moc pobierana	1.600 W
Prędkość bez obciążenia	5.200 min ⁻¹
Maks. kąt odchylenia od pionu	57°
Maks. głęb. cięcia przy 90° / 45°	61 / 43 mm
Schnitttiefe mit Führungsschiene przy 90° / 45°	57 / 39 mm
Rozmiar tarczy	190 x 30 mm
Waga	4 kg
Wyposażenie standardowe:	piła tarczowa z 24 zębami z węglików spiekanych, prowadnica równoległa, adapter odciągowy AirLock, kufer transportowy

Pilarka tarczowa (65 mm)



- Zwarta, lekka konstrukcja
- Mocny, wysokowydajny silnik
- Precyzyjna, szybka i beznarzędziowa regulacja głębokości cięcia i kąta pochylenia stopy.
- Wycięcie w stopie piły oraz skrócona osłona tarczy umożliwiają optymalną widoczność obrabianego elementu
- System odsysania pyłu wraz z adapterem ssącym AirLock

Wartości emisji:

$L_{PA} / L_{WA} = 85,0 / 96,0$ dB(A) $K = 2,5$ dB(A)
 Wibracje = Cięcie drewna $\leq 2,5$ m/s² • $K = 1,5$ m/s²



DANE TECHNICZNE

DWE560-QS

Moc pobierana	1.350 W
Prędkość bez obciążenia	5.500 min ⁻¹
Maks. kąt odchylenia od pionu	48°
Maks. głęb. cięcia przy 90° / 45°	65 / 42 mm
Rozmiar tarczy	184 x 16 mm
Waga	3,7 kg
Wyposażenie standardowe:	piła tarczowa z 24 zębami z węglików spiekanych, prowadnica równoległa, adapter odciągowy AirLock

PILARKI TARCZOWE

Pilarka tarczowa (67 mm)



- Mocny silnik 1.600 W umożliwia wysoką wydajność cięcia
- Precyzyjna, szybka i beznarzędziowa regulacja głębokości cięcia
- Bezstopniowa, beznarzędziowa regulacja kąta pochylenia stopy do 57°
- Wielopozycyjna rękojeść boczna dla bezpiecznej pracy
- Adapter odsysający pasujący do systemu DEWALT AirLock, minimalizujący unoszące się w powietrzu cząsteczki pyłu

Wartości emisji:

$L_{PA} / L_{WA} = 88,0 / 99,0$ dB(A) K = 3,0 dB(A)

Wibracje = Cięcie drewna $\leq 2,5$ m/s² • K = 1,5 m/s²

DANE TECHNICZNE

DWE575K-QS

Moc pobierana	1.600 W
Prędkość bez obciążenia	5.200 min ⁻¹
Maks. kąt odchylenia od pionu	57°
Maks. głęb. cięcia przy 90° / 45°	67 / 49 mm
Rozmiar tarczy	190 x 30 mm
Waga	4,0 kg
Wyposażenie standardowe:	piła tarczowa z 24 zębami z węglików spiekanych, prowadnica równoległa, adapter odciągowy AirLock, kufer transportowy



Pilarka tarczowa (86 mm)



- Silnik o dużej mocy umożliwia szybkie cięcie
- Doskonałe cięcia dzięki niskiemu poziomowi wibracji i wyważonej konstrukcji
- Precyzyjna, szybka i beznarzędziowa regulacja głębokości cięcia i kąta pochylenia stopy
- Stalowa, bardzo wytrzymała stopa
- Wysokiej jakości osłona tarczy wykonana z aluminiowego odlewu ciśnieniowego ze zintegrowanym i skutecznym systemem odsysania pyłu

Wartości emisji:

$L_{PA} / L_{WA} = 99,0 / 110,0$ dB(A) K = 3,0 dB(A)

Wibracje = Cięcie drewna $\leq 2,5$ m/s² • K = 1,5 m/s²

DANE TECHNICZNE

D23700-QS

Moc pobierana	1.750 W
Prędkość bez obciążenia	4.700 min ⁻¹
Maks. kąt odchylenia od pionu	45°
Maks. głęb. cięcia przy 90° / 45°	86 / 62 mm
Rozmiar tarczy	235 x 30 mm
Waga	8,4 kg
Wyposażenie standardowe:	piła tarczowa z 24 zębami z węglików spiekanych, prowadnica równoległa

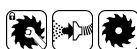

BEZPRZEWODOWE - BEZUSTERKOWE: NASZ PROGRAM AKUMULATOROWYCH RĘCZNYCH PILAREK TARCZOWYCH

54V



NEU

54V Pilarka tarczowa (61 mm)
do cięcia z szyną prowadzącą

DCS579NT-XJ

Patrz strona 34

54V



NEU

54V Pilarka tarczowa
(67 mm)

DCS578NT-XJ

Patrz strona 34

18V



NEU

18V Pilarka tarczowa
(38 mm)

DCS571NT-XJ

Patrz strona 70

18V



NEU

18V XR FLEXVOLT ADVANTAGE
Pilarka tarczowa (64 mm)

DCS573NT-XJ

Patrz strona 72

18V



18V Pilarka tarczowa
(64 mm)

DCS570NT-XJ

Patrz strona 71

18V



18V Pilarka tarczowa (58 mm)
do cięcia z szyną prowadzącą

DCS572NT-XJ

Patrz strona 71

18V



18V Pilarka tarczowa
(55 mm)

DCS391NT-XJ

Patrz strona 71

12V



NEU

12V Pilarka tarczowa
(47 mm)

DCS512NT-XJ

Patrz strona 99

ZAGŁĘBIARKA I AKCESORIA DO ZAGŁĘBIAREK

Zagłębiarka tarczowa (59 mm) do szyn prowadzących



DWE520KT

- Mechanizm równoległego zagłębiania umożliwia bezpieczne zagłębianie przy niezmiennym położeniu uchwytu
- Zintegrowany ogranicznik zabezpieczający przed odrzutem podczas zagłębiania
- Zmienna prędkość cięcia umożliwiająca dostosowanie do pracy z konkretnym materiałem
- Elektroniczny układ regulacji zapewniający stałą prędkość obrotową nawet w trudnych zastosowaniach
- Bezpieczne zagłębianie dzięki sprężynowanemu klinowi rozszczepiającemu
- Bardzo płaska ostona umożliwiająca cięcie w jednej płaszczyźnie z powierzchnią w odległości zaledwie 13 mm od ściany
- Idealne rozwiązanie do stosowania z systemem szyn prowadzących DeWALT oraz szynami prowadzącymi Festool

Wartości emisji:

$L_{pa} / L_{WA} = 92,0 / 103,0$ dB(A) • $K = 3,0$ dB(A)
Wibracje = Cięcie drewna $\leq 2,8$ m/s²
 $K = 1,5$ m/s²

DANE TECHNICZNE	DWS520KT-QS	DWS520KTR-QS
Moc pobierana	1.300 W	
Prędkość bez obciążenia	1.750–4.000 min ⁻¹	
Maks. kąt odchylenia od pionu	47°	
Maks. głęb. cięcia przy 90° / 45°	59 / 44 mm	
Schnitttiefe mit Führungsschiene przy 90° / 45°	55 / 40 mm	
Rozmiar tarczy	165 x 20 mm	
Waga	5,1 kg	
Wyposażenie standardowe:	tarcza z 48 zębami, adapter odciągowy AirLock, kufer T STAK™ VI	jak wersja KT ale z szyną prowadzącą 1.500mm (DWS5022)



BEZPRZEWODOWA WOLNOŚĆ: ZAGŁĘBIARKA AKUMULATOROWA

54V



Zagłębiarka akumulatorowa 54 V (59 mm)
do cięcia z szynami prowadzącymi

DCS520NT-XJ

Patrz strona 35

Szyny prowadzące i akcesoria przeznaczone do: DCS520, DCS579 (patrz strona 35), DCS572 (patrz strona 71), DWE576, DWS520 (patrz strona 155)

Indeks	Opis
DWS5021-XJ	Szyna prowadząca 1.000 mm
DWS5022-XJ	Szyna prowadząca 1.500 mm
DWS5023-XJ	Szyna prowadząca 2.600 mm
DWS5025-XJ	Pokrowiec na szyny prowadzące 1.000 i 1.500 mm
DWS5026-XJ	1 para zacisków szybkomocujących szyny prowadzącej
DWS5029-XJ	3 m taśma przeciwdpryskowa
DWS5030-XJ	5 m teflonowa taśma ślizgowa
DWS5032-XJ	3 m taśma krańcowa
DE6292-XJ	Złącze szyny prowadzącej

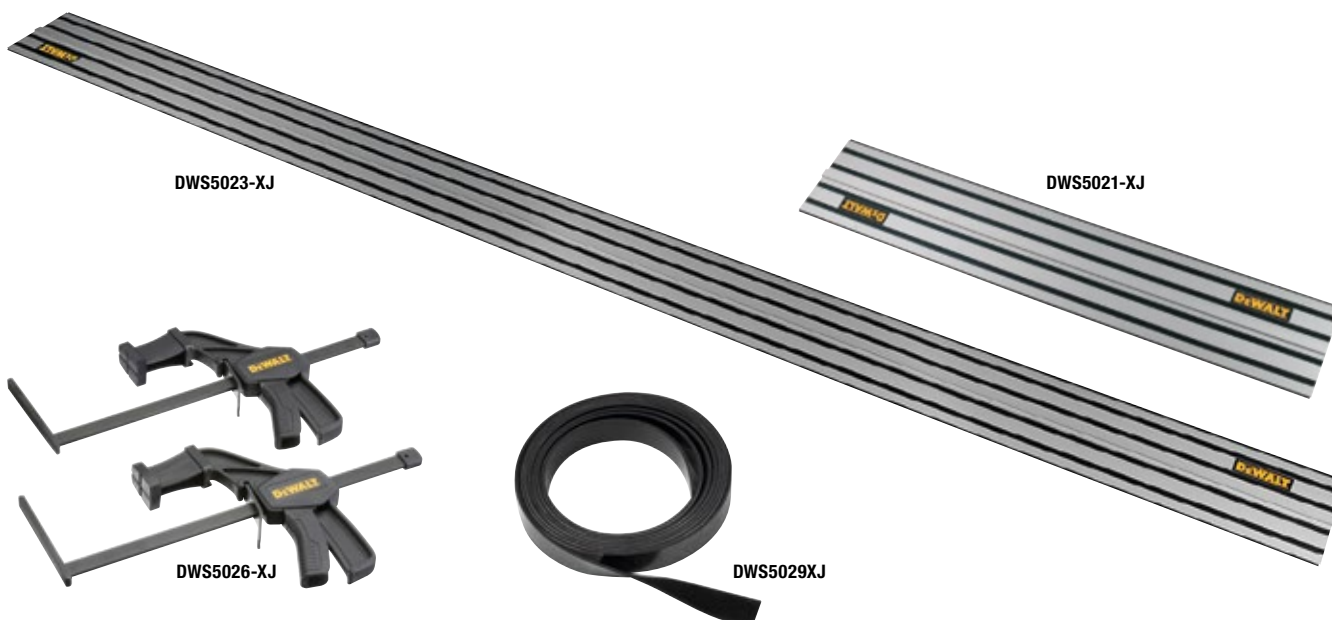

DEWALT

PILARKI STACJONARNE



PILARKI UKOSOWE

Pilarka ukosowa 216 mm (1.300 W)



- Maks. zakres cięcia (90°/ 90°) 250 x 60 mm
- Bardzo kompaktowa i lekka pilarka ukosowa
- Duża wydajność cięcia dzięki wewnętrznej przewodnicy puzonowej
- Frezowana na płasko płyta podstawy i ogranicznik z wysokiej jakości odlewu ciśnieniowego aluminium
- Praktyczne uchwyty do przenoszenia, które jednocześnie znacznie zwiększają powierzchnię podpory przedmiotu obrabianego
- Łatwa i szybka regulacja kąta cięcia ukośnego i nachylenia za pomocą stałych zaczepów mocujących pod standardowymi kątami

Wartości emisji:

$L_{PA} / L_{WA} = 93,0 / 104,0$ dB(A) • K = 3,0 dB(A)
Wibracje = 2,1 m/s² • K = 1,5 m/s²

DANE TECHNICZNE

DWS773-QS

Moc pobierana	1.300 W
Prędkość bez obciążenia	4.600 min ⁻¹
Maks. kąt skosu	48° (w prawo), 48° (w lewo)
Maks. kąt odchylenia od pionu	48° (w lewo)
Maks. zakres cięcia	
przy 90° / 90°	250 x 60 mm
przy 45° / 90°	170 x 60 mm
przy 90° / 45°	250 x 48 mm
przy 45° / 45°	170 x 48 mm
Rozmiar tarczy	216 x 30 mm
Waga	12,0 kg
Wyposażenie standardowe:	piła tarczowa z 24 zębami z węglików spiekanych, Zacisk do detali

Pilarka ukosowa 216 mm (1.400 W)



Taka sama konstrukcja jak w przypadku DWS773-QS (patrz wyżej), ale dodatkowo ze wskaźnikiem linii cięcia LED XPS

- Maks. zakres cięcia (90°/ 90°) 250 x 60 mm

Wartości emisji:

$L_{PA} / L_{WA} = 93,0 / 104,0$ dB(A) • K = 3,0 dB(A)
Wibracje = 2,1 m/s² • K = 1,5 m/s²

DANE TECHNICZNE

DWS774-QS

Moc pobierana	1.400 W
Prędkość bez obciążenia	4.600 min ⁻¹
Maks. kąt skosu	48° (w prawo), 48° (w lewo)
Maks. kąt odchylenia od pionu	48° (w lewo)
Maks. zakres cięcia	
przy 90° / 90°	250 x 60 mm
przy 45° / 90°	170 x 60 mm
przy 90° / 45°	250 x 48 mm
przy 45° / 45°	170 x 48 mm
Rozmiar tarczy	216 x 30 mm
Waga	12,0 kg
Wyposażenie standardowe:	piła tarczowa z 24 zębami z węglików spiekanych, Zacisk do detali

Pilarka ukosowa 216 mm (1.800 W)



- Opatentowany wyświetlacz linii cięcia XPS umożliwiający, dzięki precyzyjnie rozmieszczonym diodom LED, uzyskanie linii cięcia z milimetrową dokładnością
- Cięcia poprzeczne, skośne, ukośne i skośno-ukośne schnell, präzise i einfach einstellbar
- Szybkie ustawienie standardowych kątów ukosowania 0° / 15° / 22,5° / 30° i 45° i bezproblemowa płynna regulacja dowolnego kąta do 48°
- Szczególnie nadaje się do cięcia szerokich elementów (mit 20 mm Bellage do 300 mm Szerokość cięcia)
- Plangefräste Grundplatte i Anschlag aus hochwertigem Alumin.-Druckguss

Wartości emisji:

$L_{PA} / L_{WA} = 93,0 / 104,0$ dB(A) • K = 3,0 dB(A)
Wibracje = 2,1 m/s² • K = 1,5 m/s²

DANE TECHNICZNE

DWS777-QS

Moc pobierana	1.800 W
Prędkość bez obciążenia	6.300 min ⁻¹
Maks. kąt skosu	50° (w prawo), 50° (w lewo)
Maks. kąt odchylenia od pionu	48° (w lewo)
Maks. zakres cięcia	
przy 90° / 90°	270 x 60 mm
przy 45° / 90°	190 x 60 mm
przy 90° / 45°	270 x 48 mm
przy 45° / 45°	190 x 48 mm
Rozmiar tarczy	216 x 30 mm
Waga	15,0 kg
Wyposażenie standardowe:	piła tarczowa z 24 zębami z węglików spiekanych, Zacisk do detali

PILARKI UKOSOWE

Pilarka ukosowa 216 mm (1.600 W)



- Opatentowany wyświetlacz linii cięcia XPS umożliwia, dzięki precyzyjnie rozmieszczonym diodom LED, uzyskanie linii cięcia z milimetrową dokładnością
- Cięcia poprzeczne, ukośne i podwójne szybkie są precyzyjne i łatwe do ustawienia
- Zapadki ułatwiające szybkie ustawienie standardowych kątów ukosowania: 0° / 15° / 22,5° / 30° i 45° i bezproblemowa płynna regulacja dowolnego kąta do 48°
- Podstawa i ogranicznik wykonane z wysokogatunkowego aluminiowego odlewu ciśnieniowego

Wartości emisji:

$L_{PA} / L_{WA} = 91,0 / 102,0$ dB(A) • K = 3,0 dB(A)
Wibracje = 2,1 m/s² • K = 1,5 m/s²

DANE TECHNICZNE DWS771-QS

Moc pobierana	1.600 W
Prędkość bez obciążenia	2.600–5.200 min ⁻¹
Maks. kąt skosu	50° (w prawo), 50° (w lewo)
Maks. kąt odchylenia od pionu	48° (w lewo)
Maks. zakres cięcia	
przy 90° / 90°	270 x 60 mm
przy 45° / 90°	190 x 60 mm
przy 90° / 45°	270 x 48 mm
przy 45° / 45°	190 x 48 mm
Rozmiar tarczy	216 x 30 mm
Waga	15,0 kg
Wyposażenie standardowe:	piła tarczowa z 24 zębami z węglików spiekanych, zacisk do detali

Pilarka ukosowa 216 mm (1.600 W)



- Bezstopniowa regulacja kąta obrotu i pochylenia piły
- Łatwa regulacja i precyzyjne ustawienie głębokości cięcia
- Podwójna prowadnica z łożyskami kulkowymi chronionymi przed pyłem
- Regulacja kąta odchylenia od pionu z zapadkami przy 22,5° i 33,85°
- Zapadki dla kątów ukosowania przy 0° / 10° / 15° / 22,5° / 31,62° / 45° i 50° (w lewo) lub 60° (w prawo)
- Dodatkowo kąt odchylenia od pionu do -2° umożliwia bezproblemowe podcięcie.
- Podstawa i stół pilarki wykonane z odlewu aluminiowego
- Ogranicznik głębokości cięcia do dokładnego nacinania rowków

Wartości emisji:

$L_{PA} / L_{WA} = 91,0 / 104,0$ dB(A) • K = 3,0 dB(A)
Wibracje = 2,1 m/s² • K = 1,5 m/s²

DANE TECHNICZNE DW712-QS

Moc pobierana	1.600 W
Prędkość bez obciążenia	3.500–4.600 min ⁻¹
Maks. kąt skosu	60° (w prawo), 50° (w lewo)
Maks. kąt odchylenia od pionu	48° (w lewo)
Maks. zakres cięcia	
przy 90° / 90°	300 x 70 mm
przy 45° / 90°	212 x 70 mm
przy 90° / 45°	300 x 50 mm
przy 45° / 45°	212 x 50 mm
Rozmiar tarczy	216 x 30 mm
Waga	19,5 kg
Wyposażenie standardowe:	piła tarczowa z 24 zębami z węglików spiekanych

Pilarka ukosowa 250 mm (1.675 W)



- Ogranicznik głębokości cięcia do dokładnego nacinania rowków
- Zapadki ułatwiające szybkie ustawienie standardowych kątów ukosowania
- Wysoki, regulowany ogranicznik położenia materiału
- Opatentowany wyświetlacz linii cięcia XPS umożliwia, dzięki precyzyjnie rozmieszczonym diodom LED, uzyskanie linii cięcia z milimetrową dokładnością
- Precyzyjnie wykonane prowadnice i głowica z wysokiej jakości łożyskami gwarantują dużą dokładność cięcia
- Zintegrowane uchwyty boczne ułatwiają transport i powiększają powierzchnię podparcia obrabianego przedmiotu
- Podstawa wykonana z wysokiej jakości aluminiowego odlewu ciśnieniowego

Wartości emisji:

$L_{PA} / L_{WA} = 92,0 / 105,0$ dB(A) • K = 3,0 dB(A)
Wibracje = 2,0 m/s² • K = 1,5 m/s²

DANE TECHNICZNE DWS727-QS

Moc pobierana	1.675 W
Prędkość bez obciążenia	4.000 min ⁻¹
Maks. kąt skosu (w lewo / w prawo)	48° (w prawo), 60° (w lewo)
Maks. kąt odchylenia od pionu (w lewo / w prawo)	48° (w prawo), 48° (w lewo)
Maks. zakres cięcia przy 90° / 45°	305 x 58 mm
przy 45° / 90°	213 x 88 mm
Rozmiar tarczy	250 x 30 mm
Waga (z akumulatorem 108 Wh)	21,4 kg
Wyposażenie standardowe:	piła tarczowa z 24 zębami z węglików spiekanych, worek do zbierania pyłu, Zacisk do detali

PILARKI UKOSOWE

Pilarka ukosowa 250 mm (1.850 W)



- Opatentowany wyświetlacz linii cięcia XPS umożliwia, dzięki precyzyjnie rozmieszczonym diodom LED, uzyskanie linii cięcia z milimetrową dokładnością
- Cięcia poprzeczne, skośne, ukośne i skośno-ukośne
- Szybkie ustawienie standardowych kątów ukosowania 0° / 15° / 22,5° / 30° i 45° i bezproblemowa płynna regulacja dowolnego kąta do 48°
- Szczególnie nadaje się do cięcia szerokich elementów (do 305 x 85 mm)
- Bardzo duża głębokość cięcia do 85 mm (przy 90°)
- Podstawa i stół pilarki wykonane z odlewu aluminiowego

Wartości emisji:

$L_{PA} / L_{WA} = 94,2 / 107,2$ dB(A) • K = 3,0 dB(A)
Wibracje = 2,4 m/s² • K = 1,5 m/s²

DANE TECHNICZNE	DWS778-QS
Moc pobierana	1.850 W
Prędkość bez obciążenia	4.300 min ⁻¹
Maks. kąt skosu	50° (w prawo), 50° (w lewo)
Maks. kąt odchylenia od pionu	48° (w lewo)
Maks. zakres cięcia	
przy 90° / 90°	305 x 85 mm
przy 45° / 90°	215 x 85 mm
przy 90° / 45°	305 x 58 mm
przy 45° / 45°	215 x 58 mm
Rozmiar tarczy	250 x 30 mm
Waga	17,2 kg
Wyposażenie standardowe:	piła tarczowa z 40 zębami z węglików spiekanych, przyłącze ssące

Pilarka ukosowa 305 mm (1.675 W)



- Opatentowany wyświetlacz linii cięcia XPS umożliwia, dzięki precyzyjnie rozmieszczonym diodom LED, uzyskanie linii cięcia z milimetrową dokładnością
- Może być również stosowana do cięcia 12 mm listew (z 20 mm podkładką)
- Podwójna prowadnica z łożyskami kulkowymi chronionymi przed pyłem umożliwia precyzyjne cięcie na szerokość do 345 mm
- Precyzyjne i szybkie ustawianie kąta ukosu dzięki zapadkom
- Ogranicznik głębokości cięcia do dokładnego nacinania rowków

Wartości emisji:

$L_{PA} / L_{WA} = 93,0 / 100,0$ dB(A) • K = 3,0 dB(A)
Wibracje = ≤ 2,5 m/s² • K = 1,5 m/s²

DANE TECHNICZNE	DWS780-QS
Moc pobierana	1.675 W
Prędkość bez obciążenia	1.900–3.800 min ⁻¹
Maks. kąt skosu	60° (w prawo), 50° (w lewo)
Maks. kąt odchylenia od pionu	49° (w prawo), 49° (w lewo)
Maks. zakres cięcia	
przy 90° / 90°	305 x 110 mm
przy 45° / 90°	215 x 110 mm
przy 90° / 45°	305 x 65 mm
przy 45° / 45°	215 x 65 mm
Rozmiar tarczy	305 x 30 mm
Waga	24,8 kg
Wyposażenie standardowe:	piła tarczowa z 60 zębami z węglików spiekanych, worek na pył, worek do zbierania pyłu, zacisk do detali

Pilarka ukosowa 305 mm (1.675 W) z napędem hybrydowym

DHS780T2A



- Zasilana dwoma akumulatorami lub przez zasilacz sieciowy
- Opatentowany wyświetlacz linii cięcia XPS umożliwia, dzięki precyzyjnie rozmieszczonym diodom LED, uzyskanie linii cięcia z milimetrową dokładnością
- Może być również stosowana do cięcia 12 mm listew (z 20 mm podkładką)
- Precyzyjne i szybkie ustawianie kąta ukosu dzięki zapadkom
- Ogranicznik głębokości cięcia do dokładnego nacinania rowków
- Podstawa i stół pilarki wykonane z odlewu aluminiowego
- Zasilacz sieciowy DCB500-QS (strona 150)

Wartości emisji:

$L_{PA} / L_{WA} = 93,0 / 100,0$ dB(A) • K = 3,0 dB(A)
Wibracje = Cięcie drewna < 2,5 m/s²
K = 1,5 m/s²

DANE TECHNICZNE	DHS780T2A-QW	DHS780N-XJ
Akumulator	2x 54 V / 108 Wh każdy	
Prędkość bez obciążenia	3.800 min ⁻¹	
Ustawienia skosu	60° (w prawo), 50° (w lewo)	
Maks. kąt odchylenia od pionu	49° (w prawo), 49° (w lewo)	
Maks. zakres cięcia		
przy 90° / 90°	305 x 110 mm	przy 90° / 45° 305 x 65 mm
przy 45° / 90°	215 x 110 mm	przy 45° / 45° 215 x 65 mm
Rozmiar tarczy	305 x 30 mm	
Waga (z 2 akumulatorami 108 Wh)	27,5 kg	
Wyposażenie standardowe:	2 akumulatory, podwójna szybka ładowarka, zasilacz sieciowy, piła tarczowa z 60 zębami z węglików spiekanych, worek na pył, worek do zbierania pyłu, zacisk do detali	bez akumulatorów, ładowarki i zasilacza

PILARKI STOŁOWO-UKOSOWE

Pilarka stołowo-ukosowa 305 mm (1.500 W)



- Mocny, cichy i bezobsługowy silnik indukcyjny
- Frezowana podstawa i stół wykonanae z ciśnieniowego odlewu aluminiowego
- Zapadki ułatwiające szybkie ustawienie standardowych kątów ukosowania i pochylenia piły i bezproblemowa płynna regulacja ustawienia dowolnego kąta
- Podwójna prowadnica z łożyskami kulkowymi chronionymi przed pyłem
- Regulowana przykładnica do obróbki małych detali
- Metalowa prowadnica równoległa górna z blokadą krzywkową umożliwia maksymalną dokładność cięcia wzdłużnego

Wartości emisji:

$L_{PA} / L_{WA} = 95,0 / 107,0$ dB(A) • K = 3,0 dB(A)
Wibracje = 1,3 m/s² • K = 1,5 m/s²

DANE TECHNICZNE D27111-QS

Moc pobierana	1.500 W
Prędkość bez obciążenia	2.950 min ⁻¹
Maks. kąt skosu	60° (w prawo), 50° (w lewo)
Maks. kąt odchylenia od pionu	48° (w lewo)
Maks. zakres cięcia	
przy 90° / 90°	220 x 90 mm
przy 45° / 90°	155 x 90 mm
przy 90° / 45°	220 x 50 mm
przy 45° / 45°	155 x 50 mm
Maks. grubość cięcia jako pilarka stołowa	51 mm
Rozmiar tarczy	305 x 30 mm
Waga	26,5 kg
Wypożyczenie standardowe:	piła tarczowa z 32 zębami z węglików spiekanych, popychacz, prowadnica równoległa

Pilarka stołowo-ukosowa 305 mm (1.600 W)



- Frezowana podstawa i stół wykonanae z ciśnieniowego odlewu aluminiowego
- Zapadki ułatwiające szybkie ustawienie standardowych kątów ukosowania i pochylenia piły i bezproblemowa płynna regulacja ustawienia dowolnego kąta
- Podwójna prowadnica z łożyskami kulkowymi chronionymi przed pyłem
- Regulowana przykładnica do obróbki małych detali
- Metalowa prowadnica równoległa górna z blokadą krzywkową umożliwia maksymalną dokładność cięcia wzdłużnego

Wartości emisji:

$L_{PA} / L_{WA} = 97,0 / 109,0$ dB(A) • K = 3,0 dB(A)
Wibracje = 1,3 m/s² • K = 1,5 m/s²

DANE TECHNICZNE D27112-QS

Moc pobierana	1.600 W
Prędkość bez obciążenia	3.300 min ⁻¹
Maks. kąt skosu	60° (w prawo), 50° (w lewo)
Maks. kąt odchylenia od pionu	48° (w lewo)
Maks. zakres cięcia	
przy 90° / 90°	285 x 90 mm
przy 45° / 90°	200 x 90 mm
przy 90° / 45°	285 x 50 mm
przy 45° / 45°	200 x 50 mm
Maks. grubość cięcia jako pilarka stołowa	51 mm
Rozmiar tarczy	305 x 30 mm
Waga	24,0 kg
Wypożyczenie standardowe:	piła tarczowa z 32 zębami z węglików spiekanych, popychacz, prowadnica równoległa

Pilarka stołowo-ukosowa 305 mm (1.600 W)



- Opatentowany wyświetlacz linii cięcia XPS umożliwia, dzięki precyzyjnie rozmieszczonym diodom LED, uzyskanie linii cięcia z milimetrową dokładnością
- Zapadki ułatwiające szybkie ustawienie standardowych kątów ukosowania i pochylenia piły i bezproblemowa płynna regulacja ustawienia dowolnego kąta
- Podwójna prowadnica z łożyskami kulkowymi chronionymi przed pyłem
- Regulowana przykładnica do obróbki małych detali
- Unikalna konstrukcja zapewniająca doskonałą widoczność obszaru cięcia przy wszystkich ustawieniach

Wartości emisji:

$L_{PA} / L_{WA} = 97,0 / 109,0$ dB(A) • K = 3,1 dB(A)
Wibracje = obróbka drewna (MDF) 4,5 m/s² • K = 1,5 m/s²

DANE TECHNICZNE D27113-QS

Moc pobierana	1.600 W
Prędkość bez obciążenia	3.300 min ⁻¹
Maks. kąt skosu	50° (w prawo), 50° (w lewo)
Maks. kąt odchylenia od pionu	48° (w lewo)
Maks. zakres cięcia	
przy 90° / 90°	160 x 85 mm
przy 45° / 90°	110 x 85 mm
przy 90° / 45°	160 x 55 mm
przy 45° / 45°	110 x 55 mm
Maks. grubość cięcia jako pilarka stołowa	51 mm
Rozmiar tarczy	305 x 30 mm
Waga	20,0 kg
Wypożyczenie standardowe:	piła tarczowa z 60 zębami z węglików spiekanych, worek na pył, popychacz, prowadnica równoległa

STANOWISKA ROBOCZE

Uniwersalne stanowisko robocze



- Sztywna i wytrzymała konstrukcja aluminiowa
- Kompatybilne ze wszystkimi pilarkami ukosowymi i stołowymi DEWALT i innych producentów w połączeniu z zestawem montażowym maszyny (nie wchodzi w skład wyposażenia standardowego)
- Idealny do składania i transportu dzięki łatwo składanym nogom, małym wymiarom po złożeniu i bardzo niskiej wadze (7,0 kg).
- Wysokość stołu roboczego 830 mm, długość stołu roboczego 1.020 mm
- Wymiary transportowe (D x S x W): 1.022 x 210 x 195 mm

Uniwersalne stanowisko robocze



- Sztywna i wytrzymała konstrukcja aluminiowa o nośności 210 kg
- Kompatybilne ze wszystkimi pilarkami ukosowymi i stołowymi DEWALT i innych producentów
- Idealny do składania i transportu dzięki łatwo składanym nogom, małym wymiarom po złożeniu i niskiej wadze (14,0 kg).
- Wysokość stołu roboczego 820 mm, długość stołu roboczego 1.120 mm (z wysuniętymi wspornikami 2.630 mm)
- Wymiary transportowe (D x S x W): 1.020 x 210 x 195 mm

DANE TECHNICZNE

DE7033-XJ

Wyposażenie standardowe:

wsporniki boczne materiału,
zestaw do montażu pilarek

Uniwersalne stanowisko robocze



- Nośność do 225 kg
- Kompatybilne ze wszystkimi pilarkami ukosowymi i stołowymi DEWALT i innych producentów
- Idealny do składania i transportu dzięki łatwo składanym nogom, małym wymiarom po złożeniu i niskiej wadze (16,0 kg). Wymiary transportowe (D x S x W): 1.810 x 210 x 265 mm
- Wysuwane do prawie 4 m wsporniki boczne materiału

DANE TECHNICZNE

DE7023-XJ

Wyposażenie standardowe:

wsporniki boczne materiału,
zestaw do montażu pilarek

AKCESORIA DO STANOWISK ROBOCZYCH

Akcesoria do stanowisk roboczych DE7023; DE7033; DE7035

Indeks	Abbildung Nummer	Opis
DE7024-XJ	1	Wsporniki boczne materiału (1 sztuka)
DE7029-XJ	2	Wysuwane wsporniki boczne materiału (1 sztuka)
DE7025-XJ	3	Zestaw do montażu pilarek
DE7030-XJ	4	Długi zestaw do montażu pilarek
DE7027-XJ	5	Podpórka rolkowa*
DE7028-XJ	6	Podpora wysuwanej podpory bocznej*
DE7031-XJ	7	Dodatkowe nogi*

*Nie można łączyć z DE7035-XJ



Universalny stół roboczy



- Kompatybilne ze wszystkimi pilarkami ukosowymi i stołowymi DEWALT i innych producentów
- Lekki i składany, idealny do montażu
- Bezpieczne użytkowanie dzięki mocowaniu maszyny
- na wymiennej powierzchni drewnianej
- Wymiary (D x S x W): 640 x 450 x 700 mm

Akcesoria do pilarki ukosowej 305 mm z napędem hybrydowym DHS780N-XJ; DHS780T2A-QW (patrz strona 147)

Indeks	Opis
DCB500-QS	Zasilacz sieciowy 230 V do DHS780 (standard w DHS780T2A)



PILARKI UNIWERSALNE

ZMIENNE - PRZENOŚNE - RENTOWNE

Praktyczne i wszechstronne
pilarki uniwersalne
DEWALT



Od dziesięcioleci pilarki uniwersalne DEWALT są klasyką w obróbce drewna i dzięki swojej unikalnej uniwersalności są niezastąpionym pomocnikiem w każdej sytuacji. Wystarczy jeden ruch ręki, aby w ciągu kilku sekund i bez użycia narzędzi przekształcić precyzyjną pilarkę ukosową w wydajną i pełnowartościową pilarkę stołową. Dzięki unikalnemu połączeniu wysokowydajnego silnika i przemyślanej, niezwykle wytrzymałej i stabilnej konstrukcji, pilarki te doskonale sprawdzają się podczas pracy w najtrudniejszych warunkach na placu budowy.

Pilarka uniwersalna 250 mm (2.000 W)



- Beznarzędziowa zmiana funkcji z pilarki stołowej na pilarkę ukosową
- Mocny, cichy i bezobsługowy silnik indukcyjny
- Potrójne przyłącze do odsysania pyłu zapewniające skuteczne odsysanie pyłu z możliwością połączenia z różnymi systemami odsysania dzięki szerokiej gamie akcesoriów
- Łatwe wykonywanie cięć ukośno-skośnych
- Łatwy transport dzięki niewielkiej wadze, zwartej budowie, zintegrowanym uchwytom transportowym i składanym nogom

Wartości emisji:

$L_{pa} / L_{wa} = 83,0 / 96,0$ dB(A) • $K = 3,0$ dB(A)
Wibracje w drewnie = $1,9$ m/s² • $K = 1,5$ m/s²

DANE TECHNICZNE

DW743N-QS

Moc pobierana	2.000 W
Prędkość bez obciążenia	2.850 min ⁻¹
Maks. kąt skosu	45° (w prawo), 45° (w lewo)
Maks. kąt odchylenia od pionu	45° (w lewo)
Maks. zakres cięcia	
przy 90° / 90°	140 x 95 mm
przy 90° / 45°	140 x 70 mm
przy 45° / 90°	70 x 95 mm
przy 45° / 45°	70 x 70 mm
Maks. głęb. cięcia przy 90° / 45° jako pilarka stołowa	62 / 32 mm
Rozmiar tarczy	250 x 30 mm
Waga	36,0 kg
Wyposażenie standardowe:	piła tarczowa z 30 zębami z węglików spiekanych, prowadnica równoległa, popychacz, 4 składane nogi, przyłącze do odsysania pyłu, osłona piły

Pilarka uniwersalna 305 mm (2.000 W)



- Beznarzędziowa zmiana funkcji z pilarki stołowej na pilarkę ukosową
- Precyzyjny mechanizm regulacji pochylecia piły w obu płaszczyznach
- ułatwia wykonywanie cięć ukośno-skośnych
- Zintegrowane kółka transportowe i chowane nóżki (mogą być używane jako uchwyty w trybie transportowym)
- W D27107XPS-QS: opatentowany wyświetlacz linii cięcia XPS umożliwia, dzięki precyzyjnie rozmieszczonym diodom LED, uzyskanie linii cięcia z milimetrową dokładnością

Wartości emisji:

$L_{pa} / L_{wa} = 95,0 / 106,0$ dB(A) • $K = 3,0$ dB(A)
Wibracje = $1,7$ m/s² • $K = 1,5$ m/s²

DANE TECHNICZNE

D27107-QS

D27107XPS-QS

Moc pobierana	2.000 W
Prędkość bez obciążenia	4.000 min ⁻¹
Maks. kąt skosu	48° (w prawo), 48° (w lewo)
Maks. kąt odchylenia od pionu	48° (w lewo)
Maks. zakres cięcia	
przy 90° / 90°	205 x 63 mm
przy 90° / 45°	205 x 50 mm
przy 45° / 90°	160 x 63 mm
przy 45° / 45°	160 x 50 mm
Maks. głęb. cięcia przy 90° / 45° jako pilarka stoł.	81 / 56 mm
Rozmiar tarczy	305 x 30 mm
Waga	42,0 kg
Wyposażenie standardowe:	piła tarczowa z 48 zębami z węglików spiekanych, prowadnica równoległa, popychacz, 4 składane nogi, przyłącze do odsysania pyłu, osłona piły
	jak D27107-QS, ale z wyświetlaczem linii cięcia XPS



AKCESORIA DO PILAREK UNIWERSALNYCH

Akcesoria do pilarki uniwersalnej 250 mm DW743N-QS

Indeks	Numer na fotografii	Opis
DE3474-XJ	1	Höhenverstellbares Stativ
DE3491-XJ	2	2 drążki prowadzące, długość 500 mm
DE3494-XJ	3	2 drążki prowadzące, długość 500 mm
DE3495-XJ	4	wsporniki boczne materiału mit Anschlag
DE3472-XJ	-	Zusatztisch (525 mm Breite) – Abb. i Technik ähnlich mit D271058-XJ (s. u. Pos. 3)
DE3496-XJ	-	przykładnica kątowna (Tischkreissägebetrieb)
DE3500-XJ	-	Absaug-Set mit 35 mm Ø

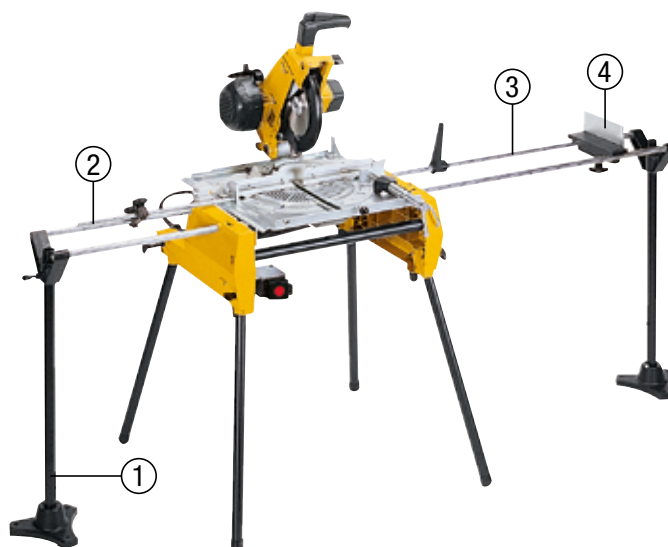

Akcesoria pilarki uniwersalnej do 305 mm D27107-QS; D27107XPS-QS

Indeks	Numer na fotografii	Opis
D271054-XJ	1	Zestaw do odsysania pyłu
D271055-XJ	2	Stół przesuwny z liniąm ograniczającym
D271058-XJ	3	Prawostronne przedłużenie stołu



PILARKI STOŁOWE I AKCESORIA DO PILAREK STOŁOWYCH

Pilarka stołowa 210 mm



- Precyzyjny, zębatkowy mechanizm regulacji położenia prowadnicy równoległej z obustronną blokadą oraz bardzo czytelnymi skalami
- Skuteczny, system odsysania pyłu AirLock
- Łatwa regulacja głębokości cięcia i pochylania piły za pomocą dużych pokręteł
- Niska waga i zwarta konstrukcja ułatwiają transport
- Zintegrowane z podstawą pilarki uchwyty transportowe
- Niezwykle wytrzymała konstrukcja z: aluminiowym stołem piły ze specjalną warstwą ochronną, obudową wzmocnioną włóknem szklanym i stalową ramą ochronną.
- Duży wyłącznik awaryjny dla większego bezpieczeństwa w miejscu pracy

Model z akumulatorem 54 V (DCS7485N-XJ) patrz strona 37

Wartości emisji:

$L_{PA} / L_{WA} = 86,0 / 100,0$ dB(A) • K = 3,0 dB(A)

DANE TECHNICZNE	DWE7485-QS	DWE7485RS-QS
Moc pobierana	1.850 W	
Prędkość bez obciążenia	5.800 min ⁻¹	
Maks. kąt odchylenia od pionu	0–48°	
Maks. zakres cięcia przy 90° / przy 45°	65 / 45 mm	
Maks. grubość cięcia (w prawo)	610 mm	
Wymiary stołu piły (S. x G)	48,5 x 48 cm	
Rozmiar tarczy	210 x 30 mm	
Waga	20,5 kg	
Wyposażenie standardowe:	piła tarczowa, popychacz, klucz montażowy, prowadnica równoległa	Dostarczana ze stanowiskiem roboczym DE7400-XJ

Pilarka stołowa 250 mm



- Precyzyjny, zębatkowy mechanizm regulacji położenia prowadnicy równoległej z obustronną blokadą oraz bardzo czytelnymi skalami
- Skuteczny, system odsysania pyłu AirLock
- Łatwa regulacja głębokości cięcia i pochylania piły za pomocą dużych pokręteł
- Niska waga i zwarta konstrukcja ułatwiają transport
- Zintegrowane z podstawą pilarki uchwyty transportowe
- Niezwykle wytrzymała konstrukcja z: aluminiowym stołem piły ze specjalną warstwą ochronną, obudową wzmocnioną włóknem szklanym i stalową ramą ochronną.
- Duży wyłącznik awaryjny dla większego bezpieczeństwa w miejscu pracy

Wartości emisji:

$L_{PA} / L_{WA} = 92,0 / 105,0$ dB(A) • K = 2,0 dB(A)

DANE TECHNICZNE	DWE7492-QS
Moc pobierana	2.000 W
Prędkość bez obciążenia	4.800 min ⁻¹
Maks. kąt odchylenia od pionu	0–45°
Maks. zakres cięcia przy 90° / przy 45°	77 / 55 mm
Maks. grubość cięcia (w prawo)	825 mm
Wymiary stołu piły (S. x G)	67 x 55,5 cm
Rozmiar tarczy	250 x 30 mm
Waga	26,5 kg
Wyposażenie standardowe:	klucz piła tarczowa z 24 zębami z węglików spiekanych, popychacz, klucz montażowy, prowadnica równoległa

Mobilne stanowisko robocze



- Łatwo i szybko składane nogi
- Mocna i lekka aluminiowa konstrukcja o niewielkich wymiarach
- Wysuwany i ogumowany uchwyt transportowy
- Specjalna konstrukcja ramy nośnej umożliwia transport z zamontowaną piłą
- Szybka i beznarzędziowa wymiana maszyny dzięki uniwersalnemu zestawom montażowym.
- Nadaje się również do pilarek ukosowych i stołowych DEWALT i innych producentów.

DANE TECHNICZNE	DE7400-XJ
Pasuje do:	DWE7485-QS, DWE7492-QW, DCS7485-QW (patrz strona 37)
Wymiary (D x W)	910 x 830 mm
Max. Tragkraft	68,0 kg
Wymiary transportowe (D x W x S)	910 x 490 x 620 mm
Waga	15,5 kg
Wyposażenie standardowe:	zestaw do montażu pilarek

AKCESORIA DO PILAREK STOŁOWYCH RAMIENIOWA PILARKA TARCZOWA

Podstawa robocza



- Składana konstrukcja z wyjmowanymi nogami zapewnia wygodny transport
- Regulowana wysokość nóg

DANE TECHNICZNE

DE7450-XJ

Pasuje do: DWE7485-QS i DCS7485-XJ (patrz strona 37)

Adapter AirLock Y



- Do podłączenia jednego systemu odciągowego do dwóch pilarek stacjonarnych DEWALT
- Szybkie i bezpieczne połączenie dzięki opatentowanemu systemowi DEWALT AirLock
- Podłączenie po stronie maszyny z kompensacją obrotów

DANE TECHNICZNE

DWV9470-XJ

Długość przewodu ssącego 2 x 1,4 m
Średnica przewodu ssącego 32 mm
Podłączenie AirLock
Wyposażenie standardowe: adapter w kształcie litery Y, 2 x elastyczny wąż ssący (32 mm / 1,4 m każdy), 2 x adapter odciągowy AirLock (DWV9000-XJ)

Ramieniowa pilarka tarczowa 300 mm (230 V / 2.000 W)



- Cichy, bezobsługowy i wydajny silnik indukcyjny
- Mocny ramie wykonane z odlewu żeliwnego z 4 łożyskami rolkowymi zapewniają dużą dokładność cięcia i zapewniają dużą żywotność pilarki
- Stała, wysoka przykładnica do detali (60 mm)
- Łatwa wymiana piły dzięki wpustowi w stole piły i blokadzie wrzeczona
- Złącze do odsysania pyłu o średnicy 4" (100 mm)
- Bezpieczne użytkowanie dzięki automatycznemu powrotowi głowicy piły do „pozycji parkowania”.
- Dostarczana częściowo zmontowane, dopasowane w bezpiecznej dla transportu drewnianej skrzyni
- Nie nadaje się do obróbki metali nieżelaznych
- Rozmiar stołu: 176 x 122 x 77 mm

Wartości emisji:

$L_{pA} / L_{wA} = 96,5 / 109,5$ dB(A) • K = 3,0 dB(A)
Wibracje $\leq 2,0$ m/s² • K = 1,5 m/s²

DANE TECHNICZNE

DW721KN-QS

Moc pobierana 2.000 W
Prędkość bez obciążenia 3.000 min⁻¹
Maks. kąt skosu 48° (w prawo), 48° (w lewo)
Maks. kąt odchylenia od pionu 60° (w prawo)
Maks. wymiary przecinanego elementu przy 90° 507 mm
przy 90° / 45° 342 / 172 mm (w prawo / w lewo)
przy 45° / 45° 247 / 272 mm (w prawo / w lewo)
Maks. głęb. cięcia przy 90° / 45° 90 / 60 mm
Rozmiar tarczy 300 x 30 mm
Waga (łącznie z podstawą) 115,0 kg
Wyposażenie standardowe: piła tarczowa z 32 zębami z węglików spiekanych, podstawa, przyłącze do odsysania pyłu



RAMIENIOWA PILARKA TARCZOWA PILARKI TAŚMOWE

Ramieniowa pilarka tarczowa 3350 mm (400 V / 4.000 W)



- Cichy, bezobsługowy i wydajny silnik indukcyjny
- Mocny ramię wykonane z odlewu żeliwnego z 4 łożyskami rolkowymi zapewniają dużą dokładność cięcia i zapewniają dużą żywotność pilarki
- Stała, wysoka przykładnica do detali (60 mm)
- Łatwa wymiana piły dzięki wpustowi w stole piły i blokadzie wrzeczona
- Złącze do odsysania pyłu o średnicy 4" (100 mm)
- Bezpieczne użytkowanie dzięki automatycznemu powrotowi głowicy piły do „pozycji parkowania”.
- Dostarczana częściowo zmontowane, dopasowane w bezpiecznej dla transportu drewnianej skrzyni
- Nie nadaje się do obróbki metali nieżelaznych
- Rozmiar stołu: 176 x 122 x 77 mm

Wartości emisji:

$L_{PA} / L_{WA} = 96,0 / 109,0 \text{ dB(A)} \bullet K = 3,0 \text{ dB(A)}$
 Wibracje $\leq 2,0 \text{ m/s}^2 \bullet K = 1,9 \text{ m/s}^2$

DANE TECHNICZNE	DW729KN-XS
Moc pobierana	4.000 W
Prędkość bez obciążenia	3.000 min ⁻¹
Maks. kąt skosu	48° (w prawo), 48° (w lewo)
Maks. kąt odchylenia od pionu	60° (w prawo)
Maks. wymiary przecinanego elementu przy 90°	525 mm
przy 90° / 45°	365 / 150 mm (w prawo / w lewo)
przy 45° / 45°	250 / 270 mm (w prawo / w lewo)
Maks. głęb. cięcia przy 90° / 45°	110 / 75 mm
Rozmiar tarczy	350 x 30 mm
Waga (łącznie z podstawą)	149,0 kg
Wyposażenie standardowe:	piła tarczowa z 36 zębami z węglików spiekanych, podstawa, przyłącze ssące

Pilarka taśmowa 155 mm (750 W)



- Zamykany wyłącznik bezpieczeństwa i odblokowanie beznapięciowe
- Płynna i cicha praca dzięki dużym, wyważonym kołom pasowym z aluminiowego odlewu ciśnieniowego z gumowymi bandażami
- Duży aluminiowy stół pilarki z wysokiej jakości powłoką ochronną i wymiennymi wkładkami
- Regulacja kąta od 0° do 45
- Precyzyjna, dwustronnie zamocowana prowadnica równoległa
- Przyłącze do odsysania pyłu
- Bezstopniowa regulacja prędkości taśmy

Wartości emisji:

$L_{PA} / L_{WA} = 92,0 / 105,0 \text{ dB(A)} \bullet K = 3,3 \text{ dB(A)}$

DANE TECHNICZNE	DW739-QS
Moc pobierana	750 W
Prędkość cięcia	330–800 m/min.
Maks. zakres cięcia (W x S)	155 x 310 mm
Wymiary stołu	380 x 380 mm
Waga (łącznie z podstawą)	23,0 kg
Wyposażenie standardowe:	piła taśmowa, prowadnica równoległa, podstawa, przyłącze ssące

Pilarka taśmowa 200 mm (1.000 W)



- Trwały i bezobsługowy silnik indukcyjny
- Masywna i odporna na skręcanie rama z rur stalowych gwarantuje najwyższą dokładność nawet przy maksymalnej grubości przecinanego materiału
- Wysokiej jakości piła taśmowa o długiej żywotności
- Duży aluminiowy stół pilarki z prowadnicami bocznymi
- Naciąg piły taśmowej z precyzyjną regulacją pozwala dobrać parametry w zależności od rodzaju piły i przecinanego materiału
- Bardzo duży prześwit umożliwia obróbkę również większych elementów
- Wyłącznik bezpieczeństwa zapobiega włączeniu się piły przy otwartej obudowie maszyny
- Przyłącze do odsysania pyłu o średnicy 100 mm
- Dwie regulowane prędkości taśmy do pracy dostosowanej do materiału

Wartości emisji:

$L_{PA} / L_{WA} = 82,0 / 95,0 \text{ dB(A)} \bullet K = 3,0 \text{ dB(A)}$

DANE TECHNICZNE	DW876-QS
Moc pobierana	1.000 W
Prędkość cięcia	380 / 880 m/min.
Maks. zakres cięcia (W x S)	200 x 305 mm
Wymiary stołu	500 x 500 mm
Waga (łącznie z podstawą)	54,0 kg
Wyposażenie standardowe:	piła taśmowa, podstawa, prowadnica równoległa, przykładnica kątowna, Przyłącze ssące

DEWALT

INNE NARZĘDZIA DO OBRÓBKI DREWNA



SZLIFIERKI MIMOŚRODOWE I OSCYLACYJNE FREZARKA DO WPUSTÓW

Szlifierka mimośrodowa 125 mm



- System antywibracyjny Perform & Protect
- Elektroniczny łagodny rozruch i regulacja stałej prędkości obrotowej zapewnia uzyskanie optymalnych rezultatów szlifowania
- Długa żywotność dzięki specjalnej ochronie przeciwpylowej łożysk, przełącznika i przekładni
- Ulepszony hamulec silnika umożliwia szybkie zatrzymanie tarczy szlifierskiej
- Szybka wymiana papieru ściernego dzięki systemowi Klettfix

Wartości emisji:

$L_{PA} / L_{WA} = 80,0 / 91,0$ dB(A) • K = 3,0 dB(A)
Wibracje = szlifowanie drewna < 2,5 m/s² • K = 1,5 m/s²



DANE TECHNICZNE DWE6423-QS

Moc pobierana	280 W
Prędkość obrotowa silnika	8.000–12.000 min ⁻¹
Średnica oscylacji	2,6 mm
Średnica krążka ściernego	125 mm
Waga	1,3 kg
Wypożyczenie standardowe:	worek do zbierania pyłu, adapter odciągowy AirLock

Szlifierka oscylacyjna 108 x 115 mm



- Wydajny silnik o mocy 230 W
- System antywibracyjny Perform & Protect
- Ulepszony mechanizm zaciskowy dla łatwej wymiany papieru ściernego - możliwość stosowania również z papierem ściernym z mocowaniem Klettfix
- Ergonomiczna, lekka konstrukcja o niewielkiej wysokości korpusu zapewnia komfortową pracę ciągłą i wygodną obsługę
- Skuteczne odsysanie pyłu przez worek do zbierania pyłu lub adaptery odciągowe zgodne z systemem „AirLock”.

Wartości emisji:

$L_{PA} / L_{WA} = 82,0 / 93,0$ dB(A) • K = 3,0 dB(A)
Wibracje = 4,0 m/s² • K = 1,5 m/s²



DANE TECHNICZNE DWE6411-QS

Moc pobierana	230 W
Prędkość obrotowa silnika	14.000 min ⁻¹
Częstotliwość oscylacji	28.000 min ⁻¹
Średnica oscylacji	1,6 mm
Wielkość stopy szlifierski	108 x 115 mm (wymiar papieru: 140 x 115 mm)
Waga	1,3 kg
Wypożyczenie standardowe:	worek do zbierania pyłu, adapter odciągowy AirLock

Frezarka do wpustów typu „LAMELLO”



- Mechanizm zębatkowy do precyzyjnego ustawiania w pionie i do ustawiania prowadnicy
- Możliwość ustawiania głębokości frezowania dla kołków o rozmiarach 0, 10, 20.
- Regulacja głębokości wpustów do 20 mm, zapewnia dużą elastyczność zastosowania.
- Połączone ustawianie wysokości i prowadnica kątowa, zamocowane na stałe dla wygody użytkownika
- Uchwyt antypoślizgowy, 8 zaznaczonych ustawień podstawowych i okno w prowadnicy umożliwiają precyzyjną pracę
- Mechanizm blokady wrzeciona dla szybkiej i wygodnej wymiany frezów przy użyciu jednego klucza

Wartości emisji:

$L_{PA} / L_{WA} = 82,0 / 100,0$ dB(A) • K = 3,1 dB(A)
Wibracje = Obróbka drewna (MDF) < 2,5 m/s²
K = 1,5 m/s²



DANE TECHNICZNE DW682K-QS

Moc pobierana	600 W
Prędkość bez obciążenia	10.000 min ⁻¹
Maks. śred. frezowania	100 mm
Maks. głębokość frezowania	20 mm
Maks. kąt skosu	0–90°
Szerokość rowka	4 mm
Waga	3,0 kg
Wypożyczenie standardowe:	frez trzpieniowy 4 mm z węglików spiekanych, worek do zbierania wiórów, adapter odciągowy, kufer transportowy

FREZARKI GÓRNOWRZECIONOWE

Frezarka górnoprzecionowa 900 W



- Mocny silnik z elektroniką wiatu i regulacją stałej prędkości obrotowej
- Łagodny rozruch zapobiega utracie kontroli nad maszyną przy rozruchu
- Precyzyjne i płynne prowadzenie dzięki dwóm kolumnom prowadzącym
- 5-stopniowy wstępny wybór głębokości frezowania lub płynna regulacja głębokości frezowania
- Optymalny widok na obrabiany przedmiot
- Urządzenie odsysające z adapterem do efektywnego odsysania pyłu
- Trwała, zwarta i ergonomiczna konstrukcja

Wartości emisji:

$L_{PA} / L_{WA} = 77,0 / 88,0$ dB(A) • $K = 3,0$ dB(A)
 Wibracje = Obróbka drewna (MDF) $7,0$ m/s² • $K = 2,7$ m/s²



DANE TECHNICZNE D26203-QS

Moc pobierana	900 W
Prędkość bez obciążenia	16.000–27.000 min ⁻¹
Maks. głęb. frezowania	55 mm
Końcówka wrzeciona	6–8 mm
Maks. śred. frezowania	30 mm
Waga	2,9 kg
Wyposażenie standardowe:	przewodnica równoległa, 8 mm tuleja zaciskowa, 17 mm tuleja prowadząca, adapter odciągowy, kołek centrujący, klucz montażowy

Frezarka górnoprzecionowa 900 W z wymiennymi stopami



- Frezarka górnoprzecionowa z dwoma stopami: do frezowania płaszczyzn (identyczna jak w D26203) i do frezowania krawędziowego, do bardzo wszechstronnego zastosowania.
- Prosta i szybka wymiana stóp frezarki
- Stopa do frezowania krawędzi z przezroczystą płytą podstawową ułatwiającą precyzyjną obróbkę krawędzi
- Wrz z adapterem ssącym do frezowania wgłębnego i frezowania krawędzi

Wartości emisji:

$L_{PA} / L_{WA} = 77,0 / 88,0$ dB(A) • $K = 3,0$ dB(A)
 Wibracje = Obróbka drewna (MDF) $7,0$ m/s² • $K = 2,7$ m/s²



DANE TECHNICZNE D26204K-QS

Moc pobierana	900 W
Prędkość bez obciążenia	16.000–27.000 min ⁻¹
Maks. śred. frezowania	30 mm
Maks. głęb. frezowania	55 mm
Końcówka wrzeciona	6–8 mm
Maks. śred. frezowania	30 mm
Waga	2,9 kg
Wyposażenie standardowe:	2 stopy frezarki, 2 adaptery odciągowe (oddzielne dla każdej ze stóp), 8 mm tuleja zaciskowa, 17 mm tuleja prowadząca, kołek centrujący, klucz montażowy, kufer transportowy

Frezarka górnoprzecionowa 900 W



- Elektroniczna regulacja stałej prędkości obrotowej zapewnia taką samą wysoką jakość obróbki we wszystkich rodzajach materiałów, niezależnie od obciążenia
- Łagodny rozruch zapobiega utracie kontroli nad maszyną przy rozruchu
- Lekka i zwarta budowa ułatwia pracę - frez jest zawsze w polu widzenia operatora
- Precyzyjna kontrola frezowania dzięki dwukolumnowej prowadnicy, trwałej aluminiowej obudowie i uszczelnionymi łożyskami ślizgowymi
- Trzystopniowa regulacja głębokości frezowania umożliwia obróbkę jedną operacją bez czasochłonnego nastawiania
- Mechanizm blokady wrzeciona do szybkiej wymiany frezów jednym kluczem

Wartości emisji:

$L_{PA} / L_{WA} = 83,0 / 92,0$ dB(A) • $K = 3,2$ dB(A)
 Wibracje = Obróbka drewna (MDF) $7,8$ m/s² • $K = 1,7$ m/s²



DANE TECHNICZNE DW615-QS

Moc pobierana	900 W
Prędkość bez obciążenia	8.000–24.000 min ⁻¹
Maks. głęb. frezowania	35 mm
Końcówka wrzeciona	6–8 mm
Maks. śred. frezowania	30 mm
Waga	2,9 kg
Wyposażenie standardowe:	przewodnica równoległa, 2 pręty prowadzące, 8 mm tuleja zaciskowa, 17 mm tuleja prowadząca, adapter odciągowy

FREZARKI GÓRNOWRZECIONOWE

Frezarka górnowrzecionowa 1.100 W



DW621

- Elektronika z regulacją stałej prędkości obrotowej
- Łagodny rozruch zapobiega utracie kontroli nad maszyną przy rozruchu
- Regulacja głębokości frezowania z dokładnym ustawieniem z podziałką 0,1 mm
- Precyzyjna kontrola frezowania dzięki dwukolumnowej prowadnicy, trwałej aluminiowej obudowie i uszczelnionymi łożyskami ślizgowymi

Wartości emisji:

$L_{PA} / L_{WA} = 86,0 / 95,0$ dB(A) • $K = 3,0$ dB(A)
Wibracje = Obróbka drewna (MDF) $3,3$ m/s²
 $K = 1,5$ m/s²



DANE TECHNICZNE	DW621-QS	DW621KT-QS
Moc pobierana	1.100 W	
Prędkość bez obciążenia	8.000–24.000 min ⁻¹	
Maks. głęb. frezowania	55 mm	
Końcówka wrzeciona	6–8 mm	
Maks. śred. frezowania	36 mm	
Waga	3,1 kg	
Wyposażenie standardowe:	prowadnica równoległa z precyzyjną regulacją, tuleja prowadząca 24 mm, tuleja zaciskowa 8 mm adapter odciążowy	jak DW621-QS, ale z kufrem T STAK™ VI

Frezarka górnowrzecionowa 1.400 W



- Elektronika z regulacją stałej prędkości obrotowej
- Łagodny rozruch zapobiega utracie kontroli nad maszyną przy rozruchu
- Regulacja głębokości frezowania z dokładnym ustawieniem z podziałką 0,1 mm
- Precyzyjna kontrola frezowania dzięki dwukolumnowej prowadnicy, trwałej aluminiowej obudowie i uszczelnionymi łożyskami ślizgowymi

Wartości emisji:

$L_{PA} / L_{WA} = 86,0 / 95,0$ dB(A) • $K = 3,0$ dB(A)
Wibracje = Obróbka drewna (MDF) $3,3$ m/s²
 $K = 1,5$ m/s²



DANE TECHNICZNE	DW622KT-QS
Moc pobierana	1.400 W
Prędkość bez obciążenia	8.000–24.000 min ⁻¹
Maks. głęb. frezowania	55 mm
Końcówka wrzeciona	6–12 mm
Maks. śred. frezowania	36 mm
Waga	3,1 kg
Wyposażenie standardowe:	prowadnica równoległa z precyzyjną regulacją, tuleja prowadząca 24 mm, adapter odciążowy, 2 tuleje zaciskowe (8 i 12 mm), T STAK™-Box VI

Frezarka górnowrzecionowa 2.300 W



DWE625

- Elektronika z regulacją stałej prędkości obrotowej
- Łagodny rozruch zapobiega utracie kontroli nad maszyną przy rozruchu
- Zabezpieczenie przed ponownym uruchomieniem
- Czterostopniowa regulacja głębokości frezowania umożliwia obróbkę jedną operacją bez czasochłonnego nastawiania
- Precyzyjna kontrola frezowania dzięki dwukolumnowej prowadnicy, trwałej aluminiowej obudowie i uszczelnionymi łożyskami ślizgowymi
- Skuteczne odsysanie pyłu poprzez adapter odciążowy „AirLock“

Wartości emisji:

$L_{PA} / L_{WA} = 92,0 / 100,0$ dB(A) • $K = 3,4$ dB(A)
Wibracje = Obróbka drewna (MDF) $3,0$ m/s²
 $K = 1,5$ m/s²



DANE TECHNICZNE	DWE625-QS	DWE627KT-QS
Moc pobierana	2.300 W	
Prędkość bez obciążenia	8.000–20.000 min ⁻¹	
Maks. głęb. frezowania	80 mm	
Końcówka wrzeciona	6–12,7 mm	
Maks. śred. frezowania	50 mm	
Waga	5,1 kg	
Wyposażenie standardowe:	prowadnica równoległa, adapter odciążowy, tuleja zaciskowa 12 mm, klucz 22 mm	jak DW625-QS, ale z dodatkowym przełącznikiem do montażu w stole stacjonarnym i z kufrem T STAK™ VI

AKCESORIA DO FREZAREK GÓRNOWRZECIONOWYCH

Akcesoria do frezarek górnowrzecionowych

INDEKS	Opis	D26203-QS / D26204K-QS	DW615-QS	DW621-QS / DW621KT-QS	DW622KT-QS	DW624-QS	DW625E-QS / DW625EKT-QS	DWE625-QS / DWE627EKT-QS	DW626-QS	DW629-QS	DCW604NT-XJ (18V Wersja akumulatorowa, S. 64)
DE6258-XJ	Tuleja zaciskowa 12 mm				•				•		
DE6260-XJ	Tuleja zaciskowa 8 mm				•				•		
DE6261-XJ	Tuleja zaciskowa 6,35 mm (1/4")				•				•		
DE6272-XJ	Tuleja zaciskowa 6 mm					•	•	•		•	
DE6274-XJ	Tuleja zaciskowa 8 mm					•	•	•		•	
DE6276-XJ	Tuleja zaciskowa 10 mm					•	•	•		•	
DE6277-XJ	Tuleja zaciskowa 12 mm					•	•	•		•	
DE6278-XJ	Tuleja zaciskowa 12,7 mm (1/2")					•	•	•		•	
DE6950-XJ	Tuleja zaciskowa 6 mm	•	•	•							•
DE6951-XJ	Tuleja zaciskowa 6,35 mm (1/4")	•	•	•							•
DE6952-XJ	Tuleja zaciskowa 8 mm	•	•	•							•
DE6283-XJ	Adapter gwintowany M12 / trzpień 12 mm					•	•	•	•	•	
DE6292-XJ	Złącze szyny prowadzącej		•	•	•	•	•	•	•	•	
DE6301-XJ	Uchwyt tulei prowadzącej typ 2					•	•	•		•	
DE6330-XJ	Tuleja prowadząca 30 mm (regulowana wysokość)					•	•	•		•	
DE6427-XJ	Tuleja prowadząca 27 mm					•	•	•		•	
DE6430-XJ	Tuleja prowadząca 30 mm					•	•	•		•	
DE6905-XJ	Cyrkiel		•	•	•				•		
DE6913-XJ	Precyzyjnie regulowana prowadnica równoległa z adapterem odciągowym		•	•		•	•	•	•	•	
DE6917-XJ	Tuleja prowadząca 17 mm			•	•				•		
DE6924-XJ	Tuleja prowadząca 24 mm			•	•				•		
DE6927-XJ	Tuleja prowadząca 27 mm			•	•				•		
DE6930-XJ	Tuleja prowadząca 30 mm			•	•				•		
DE6940-XJ	Tuleja prowadząca 40 mm			•	•				•		
DE6956-XJ	Precyzyjny regulator głębokości frezowania		•	•	•						
DE6966-XJ	Precyzyjny regulator głębokości frezowania					•	•	•	•	•	
DE6989-XJ	Tuleja prowadząca 17 mm	•	•							•	•
DE6990-XJ	Tuleja prowadząca 24 mm	•	•							•	•
DE6991-XJ	Tuleja prowadząca 27 mm	•	•							•	•
DE6992-XJ	Tuleja prowadząca 30 mm	•	•							•	•
DWS5021-XJ	Szyna prowadząca 1.000 mm		•	•	•	•	•	•	•	•	
DWS5022-XJ	Szyna prowadząca 1.500 mm		•	•	•	•	•	•	•	•	
DWS5023-XJ	Szyna prowadząca 2.600 mm		•	•	•	•	•	•	•	•	
DWS5025-XJ	Pokrowiec na szyny prowadzące 1.000 i 1.500 mm		•	•	•	•	•	•	•	•	
DWS5026-XJ	1 para zacisków do szyny prowadzącej		•	•	•	•	•	•	•	•	
DWS5030-XJ	5 m teflonowa taśma ślizgowa		•	•	•	•	•	•	•	•	
DWS5032-XJ	3 m taśma krańcowa		•	•	•	•	•	•	•	•	



DE6258-XJ



DE6301-XJ



DE6913-XJ



DE6956-XJ



DWS5025-XJ

NARZĘDZIA OSCYLACYJNE MULTI-TOOL STRUGI

Narzędzie oscylacyjne Multi-Tool



- Mocny silnik 300 W
- Płynna regulacja prędkości obrotowej
- Beznarzędziowa wymiana osprzętu
- Blokada włącznika ułatwiająca pracę ciągłą
- Punkty mocowania do odciążenia i ogranicznika głębokości
- Doskonała ergonomia korpusu i uchwytu
- Jasna dioda LED do oświetlania miejsca pracy
- Adapter do szerokiej gamy akcesoriów konkurencji

Akcesoria strona 295

Wartości emisji:

$L_{PA} / L_{WA} = 86,0 / 97,0$ dB(A) • $K = 3,0$ dB(A)
Wibracje = $16,1$ m/s² • $K = 1,5$ m/s²



DANE TECHNICZNE

DWE315-QS

Moc pobierana	300 W
Oscylacja	0–22.000 min ⁻¹
Kąt oscylacji	1,6° (w lewo u. w prawo)
Waga	1,5 kg
Wyposażenie standardowe:	stopka szlifierska (DT20700), po 8 arkuszy szlifierskich K60 (DT3091) i K120 (DT3093), 9 arkuszy ściernych K 240 (DT3095), brzeszczot do drewna z gwoździami (DT20701), stała szpachelka (DT20714), adapter do akcesoriów, klucz imbusowy

Narzędzie oscylacyjne Multi-Tool - zestaw



- Mocny silnik 300 W
- Płynna regulacja prędkości obrotowej
- Beznarzędziowa wymiana osprzętu
- Blokada włącznika ułatwiająca pracę ciągłą
- Punkty mocowania do odciążenia i ogranicznika głębokości
- Doskonała ergonomia korpusu i uchwytu
- Jasna dioda LED do oświetlania miejsca pracy
- Adapter do szerokiej gamy akcesoriów konkurencji

Akcesoria strona 295

Wartości emisji:

$L_{PA} / L_{WA} = 86,0 / 97,0$ dB(A) • $K = 3,0$ dB(A)
Wibracje = $16,1$ m/s² • $K = 1,5$ m/s²



DANE TECHNICZNE

DWE315KT-QS

Moc pobierana	300 W
Oscylacja	0–22.000 min ⁻¹
Kąt oscylacji	1,6° (w prawo u. w lewo)
Waga	1,5 kg
Wyposażenie standardowe:	stopka szlifierska (DT20700), 8 arkuszy szlifierskich po K 60 (DT3091) i K 120 (DT3093), 9 arkuszy ściernych K 240 (DT3095), brzeszczot do drewna z gwoździami (DT20701), szpachelką (DT20714), brzeszczot segmen- towy (DT20708), brzeszczot segmentowy z węglików spiekanych (DT20717), brzeszczot do cięcia detali (DT20706), brzeszczot do cięcia głębokiego (DT20704), adapter do akcesoriów, adapter odciążowy (DT20722), klucz imbusowy, ogranicznik głębokości (DT2072), adapter odciążowy AirLock kufer T STAK™ II

Strug (82 mm)



- Szybka i precyzyjna regulacja głębokości strugania co 0,1 mm pokrętkiem w rękojeści przedniej
- Lekka i świetnie wyważona konstrukcja umożliwiającą pracę jedną ręką w trudnodostępnych miejscach
- 3 rowki do fazowania o różnej głębokości w przedniej stopie umożliwiają precyzyjną obróbkę krawędzi
- Ogumowany uchwyt przedni zapewnia pewne, wygodne i bezpieczne prowadzenie

Wartości emisji:

$L_{PA} / L_{WA} = 88,0 / 97,0$ dB(A) • $K = 3,0$ dB(A)
Wibracje = struganie miękkiego drewna z
maks. głębokością wióra 3,2 m/s²
• $K = 1,5$ m/s²



DANE TECHNICZNE

DW680K-QS

DW680-QS

Moc pobierana	600 W
Prędkość bez obciążenia	15.000 min ⁻¹
Maks. głęb. strugania / wręgu	2,5 / 12 mm
Szer. strugania	82 mm
Długość stopy	285 mm
Średn. wałka strugającego	54 mm
Waga	2,5 kg
Wyposażenie standardowe:	ostrza z węglików spiekanych, przewodnica równoległa, adapter odciążowy, kufer transportowy
	jak DW680K-QS, ale bez kufru transportowego

STRUGI I AKCESORIA DO STRUGÓW

Strug (82 mm)



D2650

- Wydajny silnik o dużej mocy
- Przechylny wyrzut wiórów w prawo lub w lewo
- Szybka i precyzyjna regulacja głębokości strugania co 0,1 mm pokrętką w rękojeści przedniej
- Optymalna obsługa dzięki ergonomicznej gumowanej rękojeści i wielopozycyjnej rękojeści bocznej ze zintegrowanym pokrętką regulacji głębokości strugania
- 3 rowki do fazowania o różnej głębokości w przedniej stopie umożliwiają precyzyjną obróbkę krawędzi

Wartości emisji:

$L_{pA} / L_{wA} = 89,0 / 100,0$ dB(A) • K = 3,0 dB(A)

Wibracje = struganie miękkiego drewna z maks. głębokością wióra 6,2 m/s²

- K = 1,5 m/s²

DANE TECHNICZNE	D26500K-QS	D26500-QS
Moc pobierana	1.050 W	
Prędkość bez obciążenia	13.500 min ⁻¹	
Maks. głęb. strugania / wręgu	4 / 25 mm	
Szer. strugania	82 mm	
Długość stopy	320 mm	
Średn. wałka strugającego	64 mm	
Waga	4,0 kg	
Wyposażenie standardowe:	ostrza z węglików spiekanych, prowadnica równoległa, adapter odciążowy, wkładka wyrzutnika wiórów, worek do zbierania wiórów, kufer transportowy	jak D26500K-QS, ale bez worka do zbierania wiórów i kufra transportowego

Akcesoria do strugów

Indeks	Opis
DE2650-XJ	Worek do zbierania wiórów do D26500
DE7333-XJ	Noże do struga HSS (2 sztuki) do D27300
DT3905-QZ	Noże do struga HSS (2 sztuki) do DW680, DW680K, D26500, D26500K, DCP580
DT3906-QZ	Noże do struga z węglika spiekane (2 sztuki) do DW680, DW680K, D26500, D26500K, DCP580

DE7333-XJ

DT3905-QZ

Przenośna - grubościówka



- Specjalny system blokowania głowicy zapewnia bardzo wysoką precyzję strugania
- Duże stoły podający i odbierający zapewniają doskonałe podparcie materiału
- Konstrukcja na 4 kolumnach umożliwia płynny i precyzyjny ruch głowicy w górę i w dół
- Możliwość łatwego przenoszenia
- Wytrzymały silnik o mocy 1800 W umożliwia łatwe struganie dużych powierzchni
- Otwory w podstawie umożliwiają szybkie mocowanie do stołu roboczego
- Podziałka grubości materiału, warstwy struganej i dokładne pokrętko ustawcze zapewniają precyzję i łatwość obsługi

DANE TECHNICZNE D27300-QS

Moc pobierana	1.800 W
Prędkość bez obciążenia	10000 min ⁻¹
Maks. szer. strugania	317 mm
Maks. głęb. strugania	2 mm
Max grubość materiału	152 mm
Prędkość posuwu	8 m/min
Waga	33,6 kg

Przenośna - grubościówka



- Specjalny system blokowania głowicy zapewnia bardzo wysoką precyzję strugania
- Duże stoły podający i odbierający zapewniają doskonałe podparcie materiału
- Konstrukcja na 4 kolumnach umożliwia płynny i precyzyjny ruch głowicy w górę i w dół
- Możliwość łatwego przenoszenia
- Wytrzymały silnik o mocy 1800 W umożliwia łatwe struganie dużych powierzchni
- Otwory w podstawie umożliwiają szybkie mocowanie do stołu roboczego
- Podziałka grubości materiału, warstwy struganej i dokładne pokrętko ustawcze zapewniają precyzję i łatwość obsługi

DANE TECHNICZNE DW733

Moc pobierana	1800W
Prędkość bez obciążenia	10000 min ⁻¹
Maks. szer. strugania	317 mm
Maks. głęb. strugania	2 mm
Max grubość materiału	152 mm
Prędkość posuwu	8 m/min.
Waga	33,6 kg







SYSTEMY ODPYLAJĄCE

ODKURZACZE RĘCZNE

18V Odkurzacz ręczny



- Mocny i wydajny akumulatorowy odkurzacz ręczny do sprzątania miejsc pracy, narzędzi i pojazdów itp.
- Doskonała obsługa dzięki zwartej i lekkiej konstrukcji oraz ergonomicznemu, gumowanemu uchwytowi
- Wygodne użytkowanie dzięki elastycznemu i odpornemu na załamania wężowi ssącemu, rozciągającemu się do 1 metra
- Łatwy do opróżnienia pojemnik na kurz o pojemności 1,9 l.
- Zmywalny wysokowydajny filtr Hepa filtruje 99,7% cząstek pyłu o wielkości od 0,3 mikrona

Wartości emisji:

$L_{PA} / L_{WA} = 76,0 / 87,0$ dB(A) • K = 1,5 dB(A)
Wibracje = < 2,5 m/s² • K = 1,5 m/s²

DANE TECHNICZNE DCV517N-XJ

Akumulatory	XR 18V i XR FLEXVOLT 54V
Maks. podciśnienie	50 mbar
Siła ssania	15,9 l/sek.
Pojemność zbiornika	1,9 l
Długość rury ssącej	1 m
Średnica rury ssącej	32 mm
Czas pracy	12 min. (z aku. 2 Ah) / 30 min. (z aku. 5 Ah)
Waga (z akumulatorem 2 Ah / 5 Ah)	2,2 / 2,4 kg
Wyposażenie standardowe:	rura ssąca, filtr HEPA, bez akumulatora i ładowarki

18V Uniwersalny odkurzacz do pyłu



DWH161D1



- Mocny silnik bezszczotkowy gwarantuje dłuższy czas pracy na jednym akumulatorze
- Wyjątkowo kompaktowy i lekki uniwersalny odkurzacz z filtrem HEPA, idealny do pracy w ograniczonych przestrzeniach
- Zoptymalizowane dla młotowiertarek SDS-plus® i ręcznych maszyn do obróbki drewna
- WIRELESS TOOL CONNECT (WTC) - gotowy do bezprzewodowego uruchomienia razem ze sparowaną maszyną (z modulem WTC)
- Łatwy transport i wygodne używanie dzięki paskowi na ramię lub zaczepowi do paska
- Czas pracy do 14 minut (z akumulatorem 18V / 2 Ah)
- Uniwersalne mocowanie, nadaje się również do maszyn konkurencji

Wartości emisji:

$L_{PA} / L_{WA} = 66,0 / 82,0$ dB(A) • K = 1,5 dB(A)

DANE TECHNICZNE DWH161D1-QW DWH161N-XJ

Akumulator	18V / 2 Ah	
Maks. podciśnienie	95 mbar	
Siła ssania	9 l/sek.	
Pojemność zbiornika	0,21 l	
Długość rury ssącej	1 m	
Średnica rury ssącej	32 mm	
Waga (z akumulatorem 2 Ah)	2,1 kg	
Wyposażenie standardowe:	2 akumulatory, ładowarka, elastyczna rura ssąca (antystatyczny), skrzynka filtracyjna z filtrem HEPA, ssawka szczelinowa, pasek na ramię, kufer T STAK™	jak wersja D1, ale bez baterii, ładowarki, ssawki szczelinowej i kuffa T STAK™.

Odkurzacz akumulatorowo-sieciowy



- Zasilanie przez sieć 230 V lub wszystkie akumulatory DEWALT XR 14,4V, 18V i 54 V
- Do pracy na mokro lub sucho
- Odkurzacz klasy L do odsysania pyłu z drewna miękkiego
- Możliwość ssania i nadmuchu
- Zmywalny filtr o wysokiej wydajności wychwytuje 99,7% cząstek kurzu o wielkości od 0,3 mikrona wwyż
- Zintegrowany schowek na przewód, przewód ssący i ssawki
- Elastyczny, odporny na załamania rura ssąca 32 mm o długości 2 m

Wartości emisji:

$L_{PA} / L_{WA} = 76,0 / 87,0$ dB(A) • K = 3,0 dB(A)
Wibracje = 0,6 m/s² • K = 1,5 m/s²

DANE TECHNICZNE DCV584L-QW

Zasilanie	Prąd zmienny 230V lub akumulatory DEWALT XR 14,4V i 18V i XR FLEXVOLT 54V
Moc pobierana	300 W (przy 230V)
Siła ssania	954 l/min.
Stopień ochrony	IPX4
Pojemność zbiornika	7,5 l.
Waga (z akumulatorem 2 Ah / 5 Ah)	5,2 / 5,4 kg
Wyposażenie standardowe:	elastyczna rura ssąca, ssawka szczelinowa, ssawka podłogowa, wysokowydajny filtr Hepa (DCV5801H), adapter odciągowy AirLock (DWV9000), bez akumulatora i ładowarki

ODKURZACZE DO PRACY NA MOKRO / SUCHO

54 V Odkurzacz do pracy na mokro/sucho klasy M



- Alarm dźwiękowy ostrzega o spadku siły ssania
- Stała, wysoka moc ssania dzięki automatycznemu czyszczeniu filtra (co 15-sekund)
- WIRELESS TOOL CONTROL (WTC) - automatyczne włączanie odkurzacza przy odpowiednio wyposażonej jednostce akumulatorowej lub za pomocą zdalnego sterowania
- Kompatybilny z T STAK™ - łatwy dołączenia
- ze wszystkimi produktami z systemu T STAK™

Akcesoria strona 185

Wartości emisji:

$L_{PA} / L_{WA} = 69,0 / 81,5$ dB(A) • K = 3,5 dB(A)



DANE TECHNICZNE DCV586MK-XJ

Akumulatory	54 V XR FLEXVOLT
Maks. przepływ powietrza	1.482 l/min.
Maks. podciśnienie	8,8 kPa
Poj. zbiornika na mokro / sucho	11 / 7,5 l
Klasa pyłu	M
Rura ssąca	elastyczna, antystatyczna, odporna na ścieranie
Długość / średnica rury ssącej	2,4 m / 32 mm
Waga (z akumulatorem 162 Wh)	8,75 kg
Wyposażenie standardowe: pilot zdalnego sterowania, rura ssąca, 5 fizylinowych worków na kurz, zestaw do czyszczenia podłóg	

Odkurzacz przemysłowy 38 l - klasa M



- Stale wysoka siła ssania dzięki automatycznemu czyszczeniu filtra w 15-sekundowych odstępach.
- Elektroniczne monitorowanie przepływu powietrza z akustycznym sygnałem ostrzegawczym przy spadku mocy ssania
- Elektroniczna regulacja siły ssania
- Zintegrowane gniazdo z automatycznym włączaniem i monitorowaniem synchroniczne z 15-sekundowym opóźnieniem wyłączenia
- Praktyczny adapter (DWV9500-XJ) do montażu skrzynek T STAK™ dostępny jako wyposażenie dodatkowe

Wartości emisji:

$L_{PA} / L_{WA} = 75,0 / 88,0$ dB(A) • K = 3,0 dB(A)



DANE TECHNICZNE DWV902M-QS

Moc pobierana	1.400 W
Klasa pyłu	M
Maks. przepływ powietrza	4.080 l/min.
Znamionowa moc wyjściowa	2.200 W
Pojemność zbiornika	38 l
Waga	15,0 kg
Wyposażenie standardowe:	przewód ssący 32 mm x 4 m, adapter odciągowy AirLock, adapter stopniowy, worek na pył

Odkurzacz przemysłowy 30 l - klasa L



- Stale wysoka siła ssania dzięki automatycznemu czyszczeniu filtra w 15-sekundowych odstępach.
- Zintegrowane gniazdo z automatycznym włączaniem i monitorowaniem synchroniczne z 15-sekundowym opóźnieniem wyłączenia
- Praktyczny adapter (DWV9500-XJ) do montażu skrzynek T STAK™ dostępny jako wyposażenie dodatkowe

Wartości emisji:

$L_{PA} / L_{WA} = 80,0 / 94,0$ dB(A) • K = 3,0 dB(A)



DANE TECHNICZNE DWV901L-QS

Moc pobierana	1.400 W
Klasa pyłu	L
Maks. przepływ powietrza	4.080 l/min.
Znamionowa moc wyjściowa	2.200 W
Pojemność zbiornika	30 l
Waga	9,5 kg
Wyposażenie standardowe:	przewód ssący 32 mm x 4 m, adapter odciągowy AirLock, worek na pył

ODCIĄGI PYŁU DO WIERTAREK UDAROWYCH I MŁOTOWIERTAREK SDS-PLUS®

Harmonijkowy odsysacz pyłu SDS-plus®



- Uniwersalny odciąg pyłu do wiercenia w murze/betonie
- Pasuje do wszystkich młotowiertarek akumulatorowych DEWALT SDS-plus® i młotowiertarek sieciowych w klasie 2 do 3 kg i innych maszyn DEWALT.
- Proste i beznarzędziowe mocowanie do narzędzia
- Do bezpyłowego wiercenia w połączeniu z odkurzaczem klasy M lub jako prowizoryczny pojemnik na odpady
- Do otworów o głębokości do 148 mm i bez ograniczenia średnicy wiertła
- Mocowanie do wszystkich systemów odciągowych DEWALT poprzez złącze AirLock
- System antywibracyjny Perform & Protect



DANE TECHNICZNE

DWH201D-XJ

Pasuje do modeli:	DCH133, DCH273, DCH274, DCH283 (patrz strona 63), DCH333, DCH334 (patrz strona 29), D25033, D25133 / D25134 / D25144, D25333, D25334 (patrz strona 127), DCD996, DCD999 (patrz strona 55), DWD524KS, DWD530KS (patrz strona 123)
Kompatibel mit Spannhals-Ø	54 / 43 / 48 (DCD996) mm
Maks. długość wiertła: krótka / długa tuba	160 / 250 mm
Maks. głębokość wiercenia: krótka / długa tuba	86 / 148 mm
Waga	0,7 kg
Wyposażenie standardowe:	wielopozycyjna rękojeść boczna, przewód ssący, 2 x tuba (krótka i długa), adapter mocujący 48 mm / 54 mm

Odciąg pyłu do akumulatorowych młotowiertarek DCH273 / DCH274



- Wydajne odsysanie pyłu bezpośrednio w miejscu wiercenia
- Napędzany własnym silnikiem
- Wydajny filtr HEPA
- Duży zbiornik na pył
- Prosty i szybki montaż bez użycia narzędzi
- Kompaktowa i lekka konstrukcja
- Idealny do pracy nad głową i do pracy w pomieszczeniach wrażliwych na pył

DANE TECHNICZNE

D25303DH-XJ

Pasuje do:	DCH273, DCH274
Maks. średnica wiertła	16 mm
Maks. długość wiertła	160 mm
Maks. głębokość wiercenia	125 mm
Waga	1,4 kg
Wyposażenie standardowe:	filtr HEPA

System odsysania pyłu SDS-plus®



- Wydajne odsysanie pyłu dzięki filtrowi HEPA
- Funkcja ręcznego czyszczenia filtra
- Beznarzędziowe mocowanie odciągu pyłu do maszyny
- Zbieranie pyłu z wiertła bezpośrednio przy wierconym otworze
- Idealny do pracy nad głową lub do pracy w obszarach wrażliwych na pył



DANE TECHNICZNE

D25304DH-XJ

Pasuje do modeli młotowiertarek:	DCH283 (patrz strona 62), DCH333 (patrz strona 29), DCH334 (patrz strona 29), D25333 (patrz strona 128), D25334 (patrz strona 128)
Maks. średnica wiertła	26 mm
Maks. długość wiertła	250 mm
Maks. głębokość wiercenia	180 mm
Waga	1,4 kg

ODCIĄGI PYŁU DO MŁOTOWIERTAREK SDS-MAX® I MŁOTÓW WYBURZENIOWYCH

Adapter do odsysania pyłu do odkurzaczy



- Łatwe opróżnianie pełnych pojemników na pył.
- Pojemniki nabyt są całkowicie opróżniane w czasie krótszym niż 30 sekund
- Użytkownicy są przez cały czas chronieni przed niebezpiecznym pyłem
- Mocowanie do wszystkich systemów odciągowych DEWALT poprzez złącze AirLock



DANE TECHNICZNE

DWH079D-XJ

Pasuje do odkurzaczy:	D25303DH (patrz strona 63), D25304DH (patrz strona 130)
Waga	0,7 kg

Odsysacz pyłu SDS-max®

Do



młotowiertarek
i młotów
wyburzeniowych



- Może być używany z wszystkimi młotowiertarkami i młotami DEWALT SDS-max®
- Może być stosowany z wszystkimi młotami udarowo-obrotowymi SDS-max® i młotami kombi
- Do bezpyłowego wiercenia o średnicy do 52 mm.
- Wymienne pierścienie ssące dla wiertel o średnicy 0 do 38 mm i 38 do 52 mm Kompatybilny z wszystkimi profesjonalnymi odkurzaczymi przemysłowymi Samoczynne zasysanie na powierzchniach dzięki systemowi odkurzania.
- Kompatybilny z wszystkimi profesjonalnymi odkurzaczymi przemysłowymi
- Samoczynne zasysanie dzięki 2-komorowej jednostce ssącej i wytrzymałym gumowym uszczelkom
- Szczelnie przylega do prawie wszystkich murów, chropowatych tynków i płaskich powierzchni
- Ssawki do czyszczenia otworów wiertniczych - do usuwania resztek pyłu przed osadzeniem kotew



DANE TECHNICZNE

DWH050-XJ

Pasuje do:	Młotowiertki: DCH481, DCH417, DCH614, DCH733, DCH735, DCH773, DCH775 (patrz strona 29), D25481, D25614, D25733, D25773 (patrz strona 131)
Wyposażenie standardowe:	2 dysze do czyszczenia otworów, 2 wymienne pierścienie ssące (Ø 0 - 38 mm / Ø 38 - 52 mm), torba do przechowywania

System do odsysania pyłu podczas wiercenia i prac wyburzeniowych

Do



młotowiertarek
i młotów
wyburzeniowych



- Może być używany z wszystkimi młotowiertarkami i młotami DEWALT SDS-max®
- Kompatybilny z wszystkimi profesjonalnymi odkurzaczymi przemysłowymi
- Trzy dysze ssące w różnych długościach
- Łatwy i beznarzędziowy montaż
- Odporne na uderzenia tworzywo sztuczne oraz elastyczne elementy mocujące gwarantują długą żywotność
- Nadaje się do stosowania z dłutami spiczastymi i płaskimi



DANE TECHNICZNE

DWH051-XJ

Pasuje do:	Młotowiertki: DCH481, DCH417, DCH614, DCH733, DCH735, DCH773, DCH775 (patrz strona 29), D25481, D25614, D25733, D25773 (patrz strona 131), Młoty kujące: D25810, D25832, D25872 (patrz strona 133), Młoty wyburzeniowe: D25902K, D25951K (patrz strona 134)
Wyposażenie standardowe:	ssawki, 2 adaptery do odsysania, torba do przechowywania

System do odsysania pyłu podczas prac wyburzeniowych

DO



MŁOTÓW
WYBURZE-
NIOWYCH



- Możliwość stosowania z wszystkimi młotami wyburzeniowymi o masie 12 do 30 kg z mocowaniem SDS-max® lub sześciokątnym
- System antywibracyjny Perform & Protect
- Kompatybilny z wszystkimi profesjonalnymi odkurzaczymi przemysłowymi
- Do stosowania z dłutami spiczastymi i płaskimi do 32 mm
- Odporna na uderzenia ssawka z tworzywa sztucznego oraz elastyczna ssawka do kurzu
- Prosty i beznarzędziowy montaż



DANE TECHNICZNE

DWH052-XJ

Pasuje do:	D25902, D25951, D25960, D25981 (patrz strona 134)
Wyposażenie standardowe:	Torba do przechowywania

OSŁONY PRZECIWPYŁOWE DO SZLIFIEREK KĄTOWYCH 115, 125 I 230 MM

Osłona 125 mm do szlifowania powierzchni



- Do niskopyłującego szlifowania materiałów mineralnych.
- Bezpośredni montaż na wszystkie szlifierki kątowe 115 i 125 mm DEWALT z beznarzędziowo przestawianą osłoną tarczy
- Optymalne zastosowanie z akcesoriami DEWALT
- Maksymalna wysokość ściernicy garnkowej 30,5 mm
- Praca blisko krawędzi dzięki przesuwanej części osłony
- Adapter odsysający AirLock do szybkiego i łatwego podłączenia do systemu odsysania pyłu

DANE TECHNICZNE

DWE46150-XJ

Pasuje do:	szlifierek kątowych 115 i 125 mm
Wyposażenie standardowe:	adapter odciągowy AirLock



Osłona 125 mm do cięcia betonu



- Obrotowe przyłącze ssące zapewniające skuteczne odsysanie pyłu bez zaginania węża ssącego, kompatybilne z AirLock
- Duży otwór ssący zapewniający optymalny przepływ powietrza bez zatykania
- Funkcja cięcia wglębnego do bezpyłowych cięć wglębnych we wszystkich materiałach budowlanych
- Regulacja głębokości cięcia: proste i dokładne ustawianie głębokości cięcia
- Wytrzymała stalowa stopka zwiększa żywotność osłony
- Duży wzornik zapewniający niezakłócony widok linii cięcia zwiększa precyzję cięcia
- Kompaktowa i lekka konstrukcja
- Adapter odsysający AirLock umożliwiające szybkie i łatwe podłączenie do systemu odpylania

DANE TECHNICZNE

DWE46225-XJ

Średnica tarczy tnącej	125 mm
Maks. głębokość cięcia	35 mm
Cięcie wglębne	tak
Przyłącze ssące	obrotowe
Rolki prowadzące	tak
Waga	0,8 kg
Wyposażenie standardowe:	adapter odciągowy AirLock



Osłona 230 mm do cięcia betonu



- Obrotowe przyłącze ssące zapewniające skuteczne odsysanie pyłu bez zaginania węża ssącego, kompatybilne z AirLock
- Duży otwór ssący zapewniający optymalny przepływ powietrza bez zatykania
- Funkcja cięcia wglębnego do bezpyłowych cięć wglębnych we wszystkich materiałach budowlanych
- Regulacja głębokości cięcia: proste i dokładne ustawianie głębokości cięcia
- Wytrzymała stalowa stopka zwiększa żywotność osłony
- Duży wzornik zapewniający niezakłócony widok linii cięcia zwiększa precyzję cięcia
- Kompaktowa i lekka konstrukcja
- Adapter odsysający AirLock umożliwiające szybkie i łatwe podłączenie do systemu odpylania

DANE TECHNICZNE

DWE46229-XJ

Für Średnica tarczy tnącej	230 mm
Maks. grubość cięcia	60 mm
Cięcie wglębne	tak
Przyłącze ssące	Drehbar
Rolki prowadzące	tak
Waga	1,0 kg
Wyposażenie standardowe:	adapter odciągowy AirLock



AKCESORIA DO ODSYSANIA PYŁU

Akcesoria do odkurzaczy akumulatorowych 54 V klasy M DCV586MK-XJ

Indeks	Opis
DCV5861-XJ	Filtr (2 sztuki)
DCV9401-XJ	Papierowy worek na kurz 5 szt.
DCV9402-XJ	Papierowy worek na kurz 5 szt.

Akcesoria do odkurzaczy klasy L i M

Indeks	Opis
DCV5801H-XJ	Filtr HEPA do DCV582 / DCV584L
DE3923-XJ	Stopniowy adapter uniwersalny do D27900 / D27901 / D27902 / D27902M
D279006-XJ	Filtr do D27900 / D27901 / D27902 / D27902M
D279001-XJ	Worek filtracyjny - 5 sztuk do D27900 / D27901 / D27902 / D27902M
D279017-XJ	Worek filtracyjny - 5 sztuk do D27900 / D27901 / D27902 / D27902M
DWV9340-XJ	Filtr - 2 sztuki do DWV900L / DWV901L i DWV902 M/L „Type 2“
DWV9350-XJ	7-częściowy zestaw czyszczący, składający się z: 3 metalowych rur (2 x proste, 1 x zakrzywione), ssawki szczelinowej, ssawki podłogowej, szczotka do tapicerki, adapter odciągowy AirLock, przeznaczone do: wszystkich systemów odciągowych sieciowych i akumulatorowych DEWALT
DWV9315-XJ	Przewód ssący - 4 m, do DWV902L / DWV902M / DWV900L / DWV901L
DWV9316-XJ	Antystatyczny przewód ssący - 4 m, do DWV902L / DWV902M / DWV900L / DWV901L
DWV9400-XJ	Plastikowy worek do zbierania odpadów - 5 sztuk, do DWV902L / DWV902M / DWV900L / DWV901L
DWV9401-XJ	Papierowy worek na kurz - 5 sztuk, do DWV902L / DWV902M / DWV900L / DWV901L
DWV9402-XJ	Filizelinowy worek na kurz - 5 sztuk, do DWV902L / DWV902M / DWV900L / DWV901L
DWV9500-XJ	Adapter T STAK™, do DWV902L / DWV902M / DWV900L / DWV901L

System odciągowy AirLock

Indeks	Opis
DWV9000-XJ	Uniwersalna złączka z kompensacją obrotu, 35 mm / 35 mm, zapobiega skręcaniu się węża ssącego
DWV9110-XJ	Adapter stożkowy 35 mm na 29 / 30 / 35 mm
DWV9120-XJ	Adapter stopniowy, 35 mm do 35 - 38 mm, szybkie i łatwe połączenie między narzędziem a węzem ssącym
DWV9130-XJ	Adapter, 35 mm na 35 mm, szybkie i łatwe połączenie między narzędziem a węzem ssącym
DWV9150-XJ	Adapter kątowy, 35 mm do 35 mm, szybkie i łatwe połączenie między narzędziem a węzem ssącym
DWV9220-XJ	Zestaw adapterów do narzędzi do obróbki drewna, zawiera DWV9000, 3 x DWV9130, DWV9120, DWV9150
DWV9210-XJ	3-częściowy zestaw adapterów dla branży budowlanej, zawiera DWV9000, DWV9120 i DWV9130



DWV9000-XJ



DWV9110-XJ



DWV9120-XJ



DWV9130-XJ



DWV9150-XJ

Adapter AirLock Y



- Do podłączania jednego systemu odciągowego do dwóch pilarek stacjonarnych DEWALT
- Szybkie i bezpieczne połączenie dzięki opatentowanemu systemowi DEWALT AirLock
- Podłączenie po stronie maszyny z kompensacją obrotów

DANE TECHNICZNE

DWV9470-XJ

Długość przewodu ssącego	2 x 1,4 m
Średnica przewodu ssącego	32 mm
Podłączenie	AirLock
Wyposażenie standardowe:	adapter w kształcie litery Y, 2 x elastyczny wąż ssący (32 mm / 1,4 m każdy), 2 x adapter odciągowy AirLock (DWV9000-XJ)





LASERUY I NIWELATORIY

LASERY KRZYŻOWE I AKUMULATOROWE LASERY KRZYŻOWE

Lasery krzyżowe, zielony



- Precyzyjna projekcja linii krzyżowych
- Poziome i pionowe samopoziomowanie do $\pm 4^\circ$
- Kompatybilny z detektorem wiązki DE0892G zwiększającym zasięg do 50 metrów
- Wygodna obsługa dwoma przyciskami
- Łatwo pozycjonowane uchwyty magnetyczne do łatwego mocowania do powierzchni metalowych
- Wytrzymała, odporna na wilgoć i w pełni gumowana obudowa umożliwia użytkowanie nawet w ciężkich warunkach
- Rzeczywisty czas pracy na jednym komplecie baterii do 30 godz.

IP 54

DANE TECHNICZNE DW088CG-XJ

Laser diodowy	510–530 nm klasa lasera 2
Dokładność poziomowania	± 3 mm na 10 m
Zakres automatycznego poziomowania	$\pm 4^\circ$
Widoczność lasera	do 25 m (do 50 m z detektorem)
Liczba wiązek	2
Kierunek wiązki	1 x pionowa / 1 x pozioma
Zasilanie	3 x 1,5V (bateria AA)
Mocowanie statywu	1/4"
Wypożyczenie standardowe:	3 baterie AA, Uchwyt naścienny, kufer transportowy

Lasery krzyżowe, czerwony



- Precyzyjna projekcja linii krzyżowych
- Poziome i pionowe samopoziomowanie do $\pm 4^\circ$
- Wygodna obsługa dwoma przyciskami
- Łatwo pozycjonowane uchwyty magnetyczne do łatwego mocowania do powierzchni metalowych
- Kompatybilny z detektorem wiązki DE0892R zwiększającym zasięg
- Wytrzymała, odporna na wilgoć i w pełni gumowana obudowa umożliwia użytkowanie nawet w ciężkich warunkach
- Rzeczywisty czas pracy na jednym komplecie baterii do 40 godz.

IP 54

DANE TECHNICZNE DW088K-XJ

Laser diodowy	630–680 nm klasa lasera 2
Dokładność poziomowania	$\pm 0,3$ mm/m
Zakres automatycznego poziomowania	$\pm 4^\circ$
Widoczność lasera	do 15 m (do 50 m z detektorem)
Liczba wiązek	2
Kierunek wiązki	1 x pionowa / 1 x pozioma
Zasilanie	3 x 1,5V (bateria AA)
Mocowanie statywu	1/4"
Wypożyczenie standardowe:	Uchwyt naścienny, 3 baterie AA, kufer

Akumulatorowy laser krzyżowy, zielony



- Bezproblemowe, precyzyjne użytkowanie dzięki automatycznemu samopoziomowaniu
- Wyjątkowo długi czas pracy dzięki akumulatorowi 12V / 2Ah XR
- Tryb impulsowy do stosowania z detektorem wiązki DE0892G (dostępnym jako wyposażenie dodatkowe) zwiększającym zasięg promienia roboczego
- Mocna i szczelna (IP65) obudowa testowana na upadek z 2 m
- Magnetyczna blokada głowicy zapobiega uszkodzeniu wewnętrznych elementów podczas przenoszenia

IP 65 10,8V 12V

DANE TECHNICZNE DCE088D1G-QW

Laser diodowy	510–530 nm klasa lasera 2
Dokładność poziomowania	$\pm 0,3$ mm/m
Zakres automatycznego poziomowania	$\pm 4^\circ$
Widoczność lasera	do 30 m (do 60 m z detektorem)
Liczba wiązek	2
Kierunek wiązki	1 x pionowa / 1 x pozioma
Zasilanie	akumulatory 10,8V 12V XR
Mocowanie statywu	1/4" i 5/8"
Wypożyczenie standardowe:	akumulator 12V XR / 2Ah, szybka ładowarka, uchwyt naścienny, tarcza celownicza, kufer T STAK™

Akumulatorowy laser krzyżowy, czerwony



- Bezproblemowe, precyzyjne użytkowanie dzięki automatycznemu samopoziomowaniu
- Wyjątkowo długi czas pracy dzięki akumulatorowi 12V / 2Ah XR
- Tryb impulsowy do stosowania z detektorem wiązki DE0892G (dostępnym jako wyposażenie dodatkowe) zwiększającym zasięg promienia roboczego
- Mocna i szczelna (IP65) obudowa testowana na upadek z 2 m
- Magnetyczna blokada głowicy zapobiega uszkodzeniu wewnętrznych elementów podczas przenoszenia

IP 65 10,8V 12V

DANE TECHNICZNE DCE088D1R-QW

Laser diodowy	630–680 nm klasa lasera 2
Dokładność poziomowania	$\pm 0,3$ mm/m
Zakres automatycznego poziomowania	$\pm 4^\circ$
Widoczność lasera	do 20 m (do 50 m z detektorem)
Liczba wiązek	2
Kierunek wiązki	1 x pionowa / 1 x pozioma
Zasilanie	akumulatory 10,8V 12V XR
Mocowanie statywu	1/4" i 5/8"
Wypożyczenie standardowe:	akumulator 12V XR / 2Ah, szybka ładowarka, uchwyt naścienny, tarcza celownicza, kufer T STAK™

AKUMULATOROWE LASERY KRZYŻOWE

18 V Laser 3 X 360°



- Prosty i dokładny pomiar długości, powierzchni, objętości, twierdzenie Pitagorasa
- Odejmuje i dodaje zmierzone wartości, w tym pomiar ciągły.
- Wytrzymuje upadek z wysokości 2 m, IP 65.
- Możliwość zapisania ostatnich 20 pomiarów.

DANE TECHNICZNE

	DCLE34031D1	DCLE34031N
Dokładność pomiaru	+/- 1,5 mm / 10 m	
Akumulator	1 x 18 V XR 2,0 Ah	
Klasa lasera	2	
Kolor wiązki	zielony	
Zasilanie	18 V XR	
Dokładność	+/- 0,3 mm/m	
Zakres automatycznego poziomownia	± 4°	
Widoczność lasera	do 40 m / do 100 m z detektorem	
Przyłącze do statywu	1/4" i 5/8"	

KOMPATYBILNY Z AKUMULATORAMI 12V 18V XR



Akumulatorowy laser krzyżowy, zielony



- Jedna pozioma i jedna pionowa wiązka lasera
- Zielony kolor wiązki zapewnia lepszą widoczność wiązki
- Automagiczne samopoziomowanie z wysoką dokładnością w ciągu kilku sekund
- Pokrętko regulacyjne do precyzyjnej, ręcznej regulacji położenia wiązki pionowej
- Obrotowy uchwyt magnetyczny do mocowania lasera na powierzchniach metalowych
- Magnetyczna blokada głowicy zapobiega uszkodzeniu wewnętrznych elementów podczas przenoszenia
- Tryb impulsowy do dostosowania z detektorem wiązki DE0892G (dostępnym jako wyposażenie dodatkowe) zwiększającym zasięg promienia roboczego
- Może być stosowany z wszystkimi akumulatorami 10,8V 12V i 18V XR DEWALT

IP 54 10,8V 12V 18V

DANE TECHNICZNE

	DCE088D1G18-QW	DCE088NG18-XJ
Laser diodowy	510–530 nm klasa lasera 2	
Dokładność poziomowania	± 0,3 mm / m	
Zakres automatycznego poziomowania	± 4°	
Widoczność lasera	30 m (do 50 m z detektorem)	
Liczba wiązek	2	
Kierunek wiązki	1 x pionowa / 1 x pozioma	
Zasilanie	akumulatory 10,8V 12V i 18V XR	
Mocowanie statywu	1/4" i 5/8"	
Wyposażenie standardowe:	akumulator 12V XR / 2Ah szybka ładowarka, uchwyt ścienny, tarcza celownicza, kufer T STAK™	jak wersja D1G18, ale bez akumulatora i ładowarki

2 PUNKTOWE LASERY KRZYŻOWE

2 punktowy laser krzyżowy, czerwony



- Samopoziomujący się laser liniowy z wiązką pionową (do góry i w dół)
- Tryb impulsowy do zastosowania z detektorem
- Magnetyczna blokada głowicy zapobiega uszkodzeniu wewnętrznych elementów podczas przenoszenia
- Zintegrowany uchwyt magnetyczny z gniazdem 1/4".
- Zasięg roboczy: 15 m (50 m z detektorem)
- Dobrze widoczna pionowa wiązka skierowana w dół

IP 54

DANE TECHNICZNE

DW0822-XJ

Laser diodowy	630–680 nm, klasa lasera 2
Dokładność poziomowania	± 2 mm na 10 m
Zakres automatycznego poziomowania	± 4°
Widoczność lasera	do 15 m (do 50 m z detektorem)
Liczba wiązek	2
Kierunek wiązki	1 x pionowa / 1 x pozioma
Punkty bazowe	2 x pionowe
Zasilanie	3 x 1,5V (bateria AA)
Mocowanie statywu	1/4" i 5/8"
Wposażenie standardowe:	3 baterie AA, kufer

Akumulatorowy 2 punktowy laser krzyżowy, zielony



- Samopoziomujący się laser liniowy z wiązką pionową (do góry i w dół)
- Wyjątkowo długi czas pracy dzięki akumulatorowi 12V XR / 2 Ah: w trybie akumulatora do 50 godz. (punkty) i 14 godz. (linie)
- Uchwyt magnetyczny ułatwiający mocowanie do powierzchni metalowych
- Wytrzymała i ogumowana obudowa odporna na wilgoć
- Tryb impulsowy do zastosowania z detektorem wiązki DE0892G (dostępny jako wyposażenie dodatkowe) zwiększającym zasięg promienia roboczego

IP 65 10,8V 12V

DANE TECHNICZNE

DCE0822D1G-QW

Laser diodowy	510–530 nm klasa lasera 2
Dokładność poziomowania	± 3 mm na 10 m
Zakres automatycznego poziomowania	± 4°
Widoczność lasera	do 30 m (do 50 m z detektorem)
Liczba wiązek / punktów	2 / 2
Kierunek wiązki	1 x pionowa / 1 x pozioma
Punkty bazowe	2 x pionowe
Zasilanie	akumulatory 10,8V 12V XR
Mocowanie statywu	1/4" i 5/8"
Wposażenie standardowe:	akumulator 12V XR / 2 Ah, szybka ładowarka, uchwyt ścienny, tarcza celownicza, kufer T STAK™

Akumulatorowy 2 punktowy laser krzyżowy, czerwony



- Samopoziomujący się laser krzyżowy z wiązką pionową (do góry i w dół)
- Wyjątkowo długi czas pracy dzięki akumulatorowi 12V XR / 2 Ah: w trybie akumulatora do 50 godz. (punkty) i 14 godz. (linie)
- Uchwyt magnetyczny ułatwiający mocowanie do powierzchni metalowych
- Wytrzymała i ogumowana obudowa odporna na wilgoć
- Tryb impulsowy do zastosowania z detektorem wiązki DE0892 (dostępny jako wyposażenie dodatkowe) zwiększającym zasięg promienia roboczego

IP 65 10,8V 12V

DANE TECHNICZNE

DCE0822D1R-QW

Laser diodowy	630–680 nm klasa lasera 2
Dokładność poziomowania	± 3 mm na 10 m
Zakres automatycznego poziomowania	± 4°
Widoczność lasera	do 20 m (do 50 m z detektorem)
Liczba wiązek / punktów	2 / 2
Kierunek wiązki	1 x pionowa / 1 x pozioma
Punkty bazowe	2 x pionowe
Zasilanie	akumulatory 10,8V 12V XR
Mocowanie statywu	1/4" i 5/8"
Wposażenie standardowe:	akumulator 12 V / 2 Ah, szybka ładowarka, uchwyt ścienny, tarcza celownicza, kufer T STAK™

5 PUNKTOWE LASERY KRZYŻOWE

Akumulatorowy 5 punktowy laser krzyżowy, zielony



- Samopoziomujący się laser liniowy z wiązką pionową (do góry i w dół) i trzema punktami wyznaczającymi poziom
- Wyjątkowo długi czas pracy dzięki akumulatorowi 12V XR / 2Ah: w trybie akumulatora do 50 godz. (punkty) i 14 godz. (linie)
- Uchwyt magnetyczny ułatwiający mocowanie do powierzchni metalowych
- Wytrzymała i ogumowana obudowa odporna na wilgoć
- Tryb impulsowy do zastosowania z detektorem wiązki DE0892G (dostępny jako wyposażenie dodatkowe) zwiększającym zasięg promienia roboczego

IP 65 10,8V 12V

DANE TECHNICZNE DCE0825D1G-QW

Laser diodowy	510–530 nm klasa lasera 2
Dokładność poziomowania	± 3 mm na 10 m
Zakres automatycznego poziomowania	± 4°
Widoczność lasera	do 30 m (do 50 m z detektorem)
Liczba wiązek / punktów	2 / 5
Kierunek wiązki	1 x pionowa / 1 x pozioma
Punkty bazowe	2 x pionowe / 3 x horizontal
Zasilanie	akumulatory 10,8V 12V XR
Mocowanie statywu	1/4" i 5/8"
Wyposażenie standardowe:	akumulator 12V / 2Ah, szybka ładowarka, uchwyt naścienny, tarcza celownicza, kufer T STAK™

Akumulatorowy 5 punktowy laser krzyżowy, czerwony



- Samopoziomujący się laser krzyżowy z wiązką pionową (do góry i w dół) i trzema punktami wyznaczającymi poziom
- Wyjątkowo długi czas pracy dzięki akumulatorowi 12V XR / 2Ah: w trybie akumulatora do 50 godz. (punkty) i 14 godz. (linie)
- Uchwyt magnetyczny ułatwiający mocowanie do powierzchni metalowych
- Wytrzymała i ogumowana obudowa odporna na wilgoć
- Tryb impulsowy do zastosowania z detektorem wiązki DE0892 (dostępny jako wyposażenie dodatkowe) zwiększającym zasięg promienia roboczego

IP 65 10,8V 12V

DANE TECHNICZNE DCE0825D1R-QW

Laser diodowy	630–680 nm klasa lasera 2
Dokładność poziomowania	± 3 mm na 10 m
Zakres automatycznego poziomowania	± 4°
Widoczność lasera	do 20 m (do 50 m z detektorem)
Liczba wiązek / punktów	2 / 5
Kierunek wiązki	1 x pionowa / 1 x pozioma
Punkty bazowe	2 x pionowe / 3 x horizontal
Zasilanie	akumulatory 10,8V 12V XR
Mocowanie statywu	1/4" i 5/8"
Wyposażenie standardowe:	akumulator 12V / 2Ah, szybka ładowarka, uchwyt naścienny, tarcza celownicza, kufer T STAK™

**KOMPATYBILNY Z AKUMULATORAMI
12V 18V XR**



DETAILS PATRZ STRONA 178 OBEN

AKUMULATOROWE LASERY KRZYŻOWE, LASERY SAMOPOZIOMUJĄCE 360°

Akumulatorowy 5 punktowy laser krzyżowy, zielony



IP 54 10,8V 12V 18V

- Samopozoomujący się laser krzyżowy z wiązką pionową (do góry i w dół) i trzema punktami wyznaczającymi poziom
- Zielony kolor wiązki zapewnia lepszą widoczność wiązki
- Automagiczne samopozoomowanie z wysoką dokładnością w ciągu kilku sekund
- Pokrętko regulacyjne do precyzyjnej, ręcznej regulacji położenia wiązki pionowej
- Obrotowy uchwyt magnetyczny do mocowania lasera na powierzchniach metalowych
- Magnetyczna blokada głowicy zapobiega uszkodzeniu wewnętrznych elementów podczas przenoszenia
- Tryb impulsowy do zastosowania z detektorem wiązki DE0892G (dostępny jako wyposażenie dodatkowe) zwiększającym zasięg promienia roboczego
- Może być stosowany z wszystkimi akumulatorami 10,8V 12V i 18V XR DEWALT

DANE TECHNICZNE	DCE825D1G18-QW	DCE825NG18-XJ
Laser diodowy	510–530 nm klasa lasera 2	
Dokładność poziomowania	± 0,3 mm / m	
Zakres automatycznego poziomowania	± 4°	
Widoczność lasera	30 m (do 50 m z detektorem)	
Liczba wiązek / punktów	2 / 5	
Kierunek wiązki	1 x pionowa / 1 x pozioma	
Punkty bazowe	2 x pionowe / 3 x horizontal	
Zasilanie	akumulatory 10,8V 12V i 18V XR	
Mocowanie statywu	1/4" i 5/8"	
Wyposażenie standardowe:	akumulator 12V XR / 2Ah szybka ładowarka, uchwyt naścienny, tarcza celownicza, kufer T STAK™	jak wersja D1G18, ale bez akumulatora i ładowarki

Laser samopozoomujący 360° + linia pionowa, czerwony



IP 54

- Samopozoomująca linia 360° z dodatkową linią pionową
- Tryb impulsowy do zastosowania z detektorem wiązki DE0892 (dostępny jako wyposażenie dodatkowe) zwiększającym zasięg promienia roboczego
- Magnetyczna blokada głowicy zapobiega uszkodzeniu wewnętrznych elementów podczas przenoszenia
- Z mini statywem o regulowanej wysokości

DANE TECHNICZNE	DW0811-XJ
Laser diodowy	630–680 nm Klasse 2
Dokładność poziomowania	± 4 mm na 10 m
Zakres automatycznego poziomowania	± 4°
Zakres roboczy	do 30 m (do 100 m z detektorem)
Liczba wiązek	2
Kierunek wiązki	1 x horizontal
Punkty bazowe	1 x pionowe
Zasilanie	3 x 1,5V (bateria AA)
Mocowanie statywu	1/4" i 5/8"
Wyposażenie standardowe:	3 baterie AA, kufer

Laser samopozoomujący 2 x 360°, zielony



IP 65 10,8V 12V

- Bezproblemowe, precyzyjne użytkowanie dzięki automatycznemu samopozoomowaniu
- Wyjątkowo długi czas pracy dzięki akumulatorom 12 V / 2 Ah XR
- Tryb impulsowy do zastosowania z detektorem wiązki DE0892G (dostępny jako wyposażenie dodatkowe) zwiększającym zasięg promienia roboczego
- Magnetyczna blokada głowicy zapobiega uszkodzeniu wewnętrznych elementów podczas przenoszenia
- Wytrzymała i ogumowana obudowa odporna na wilgoć (IP65)

DANE TECHNICZNE	DCE0811D1G-QW
Laser diodowy	510–530 nm Klasse 2
Dokładność poziomowania	± 3 mm na 10 m
Zakres automatycznego poziomowania	± 4°
Zakres roboczy	do 60 m (do 100 m z detektorem)
Liczba wiązek	2
Kierunek wiązki	1 x pionowa / 1 x pozioma
Zasilanie	akumulatory 10,8V 12V XR
Mocowanie statywu	1/4" i 5/8"
Wyposażenie standardowe:	akumulator 12V XR / 2 Ah, szybka ładowarka, Uchwyt naścienny, tarcza celownicza, kufer T STAK™

LASERY SAMOPOZIOMUJĄCE 360°

Laser samopoziomujący 2 x 360°, czerwony



- Bezproblemowe, precyzyjne użytkowanie dzięki automatycznemu samopoziomowaniu
- Wyjątkowo długi czas pracy dzięki akumulatorom 12 V / 2 Ah XR
- Tryb impulsowy do zastosowania z detektorem wiązki DE0892 (dostępny jako wyposażenie dodatkowe) zwiększającym zasięg promienia roboczego
- Magnetyczna blokada głowicy zapobiega uszkodzeniu wewnętrznych elementów podczas przenoszenia
- Wytrzymała i ogumowana obudowa odporna na wilgoć (IP65)

IP 65 10,8V 12V

DANE TECHNICZNE	DCE0811D1R-QW
Laser diodowy	630–680 nm Klasa 2
Dokładność poziomowania	± 3 mm na 10 m
Zakres automatycznego poziomowania	± 4°
Zakres roboczy	do 40 m (do 100 m z detektorem)
Liczba wiązek	2
Kierunek wiązeki	1 x pionowa / 1 x pozioma
Zasilanie	akumulatory XR 10,8 V lub 12 V
Mocowanie statywu	1/4" i 5/8"
Wyposażenie standardowe:	akumulator 12V XR / 2 Ah, szybka ładowarka, uchwyt naścienny, tarcza celownicza, kufer T STAK™

Laser samopoziomujący 3 x 360°, czerwony



- Bezproblemowe, precyzyjne użytkowanie dzięki automatycznemu samopoziomowaniu
- Tryb impulsowy do zastosowania z detektorem wiązki DE0892 (dostępny jako wyposażenie dodatkowe) zwiększającym zasięg promienia roboczego
- Magnetyczna blokada głowicy zapobiega uszkodzeniu wewnętrznych elementów podczas przenoszenia
- Wytrzymała i ogumowana obudowa odporna na wilgoć (IP65)
- W zestawie magazynek w kształcie akumulatora na 4 baterie AA

IP 65 10,8V 12V

DANE TECHNICZNE	DCE089LR-XJ
Laser diodowy	630–680 nm klasa lasera 2
Dokładność poziomowania	± 0,3 mm/m
Zakres automatycznego poziomowania	± 4°
Zakres roboczy	do 20 m (do 50 m z detektorem)
Liczba wiązek	3
Kierunek wiązeki	2 x pionowe / 1 x pozioma
Zasilanie	4 x 1,5V (LR6- bzw. AA-Batterie) oder akumulatory 10,8V 12V XR
Mocowanie statywu	1/4" i 5/8"
Wyposażenie standardowe:	magazynek na baterie, 4 baterie AA, uchwyt naścienny, tarcza celownicza, kufer T STAK™

Laser samopoziomujący 3 x 360°, zielony



- Bezproblemowe, precyzyjne użytkowanie dzięki automatycznemu samopoziomowaniu
- Wyjątkowo długi czas pracy dzięki akumulatorom 12 V / 2 Ah XR
- Tryb impulsowy do zastosowania z detektorem wiązki DE0892G (dostępny jako wyposażenie dodatkowe) zwiększającym zasięg promienia roboczego
- Magnetyczna blokada głowicy zapobiega uszkodzeniu wewnętrznych elementów podczas przenoszenia
- Wytrzymała i ogumowana obudowa odporna na wilgoć (IP65)

IP 65

10,8V 12V

DANE TECHNICZNE	DCE089D1G-QW
Laser diodowy	510–530 nm klasa lasera 2
Dokładność poziomowania	± 0,3 mm/m
Zakres automatycznego poziomowania	± 4°
Zakres roboczy	do 30 m (do 60 m z detektorem)
Liczba wiązek	3
Kierunek wiązeki	2 x pionowe / 1 x pozioma
Zasilanie	akumulatory 10,8V 12V XR
Mocowanie statywu	1/4" i 5/8"
Wyposażenie standardowe:	akumulator 12V XR / 2 Ah, szybka ładowarka, uchwyt naścienny, tarcza celownicza, kufer T STAK™

LASERY SAMOPOZIOMUJĄCE 360°

Laser samopoziomujący 3 x 360°, czerwony



- Bezproblemowe, precyzyjne użytkowanie dzięki automatycznemu samopoziomowaniu
- Wyjątkowo długi czas pracy dzięki akumulatorom 12 V / 2 Ah XR
- Tryb impulsowy do zastosowania z detektorem wiązki DE0892 (dostępny jako wyposażenie dodatkowe) zwiększającym zasięg promienia roboczego
- Magnetyczna blokada głowicy zapobiega uszkodzeniu wewnętrznych elementów podczas przenoszenia
- Wytrzymała i ogumowana obudowa odporna na wilgoć (IP65)

IP 65 10,8V 12V

DANE TECHNICZNE	DCE089D1R-QW
Laser diodowy	630–680 nm klasa lasera 2
Dokładność poziomowania	± 0,3 mm/m
Zakres automatycznego poziomowania	± 4°
Zakres roboczy	do 20 m (do 50 m z detektorem)
Liczba wiązek	3
Kierunek wiązki	2 x pionowe / 1 x pozioma
Zasilanie	akumulatory 10,8V 12V XR
Mocowanie statywu	1/4" i 5/8"
Wyposażenie standardowe:	akumulator 12V XR / 2 Ah, szybka ładowarka, uchwyt naścienny, tarcza celownicza, kufer T STAK™

**KOMPATYBILNY
Z AKUMULATORAMI
12V 18V XR**



Laser samopoziomujący 3 x 360°, zielony



- Samopoziomujący się laser krzyżowy z 3 wiązkami laserowymi 360°
- Wyjątkowo długi czas pracy dzięki akumulatorowi XR 18 V / 2 Ah
- Pokrętko regulacyjne do precyzyjnej, ręcznej regulacji położenia wiązki pionowej
- Zielony kolor wiązki zapewnia lepszą widoczność wiązki
- Obrotowy uchwyt magnetyczny do mocowania lasera do powierzchni metalowych
- Magnetyczna blokada głowicy zapobiega uszkodzeniu wewnętrznych elementów podczas przenoszenia
- Może być stosowany z wszystkimi akumulatorami 10,8 V 12V i 18V XR DEWALT

IP 54 10,8V 12V 18V

DANE TECHNICZNE	DCE089D1G18-QW	DCE089NG18-XJ
Laser diodowy	510–530 nm klasa lasera 2	
Dokładność poziomowania	± 0,3 mm/m	
Zakres automatycznego poziomowania	± 4°	
Zakres roboczy	do 70 m (do 100 m z detektorem)	
Liczba wiązek	3	
Kierunek wiązki	2 x pionowe / 1 x pozioma	
Zasilanie	akumulatory 10,8V 12V i 18V XR	
Mocowanie statywu	1/4" i 5/8"	
Wyposażenie standardowe:	akumulator 18 V XR / 2 Ah, - szybka ładowarka, uchwyt naścienny, tarcza celownicza, kufer T STAK™	jak wersja D1G18, ale bez akumulatora i ładowarki

LASERY ROTACYJNE

Akumulatorowy 1 punktowy laser obrotowy, czerwony



IP 54 18V

- W pełni automatyczny i samopoziomujący laser obrotowy z jednym punktem wyznaczenia pionu
- Wyjątkowo długi czas pracy dzięki akumulatorom XR 18 V / 2 Ah
- Laser można obrócić o 90° z pozycji stojącej do pozycji leżącej, dzięki czemu wiązka dookólna nie jest już wyświetlana poziomo, lecz pionowo (funkcja pionu w pozycji leżącej jest nieaktywna)
- Wytrzymałość i odporność na wstrząsy dzięki wodoodpornej, pyłoszczelnej (IP54) i ogumowanej obudowie z tworzywa sztucznego
- Elektroniczna funkcja odchylenia umożliwia odchylenie osi w zakresie $\pm 10^\circ$ w 2 kierunkach
- Bardzo duży zasięg przy użyciu detektora elektronicznego

DANE TECHNICZNE	DCE074D1R-QW
Laser diodowy	630–680 nm klasa lasera 2
Dokładność poziomowania	$\pm 0,1$ mm / m
Zakres automatycznego poziomowania	$\pm 5^\circ$
Zakres roboczy	do 45 m (do 457 m z detektorem)
Kierunek wiązki	360° w poziomie lub pionie
Punkty bazowe	1 (pionowy do góry)
Zasilanie	Akumulator 18 V XR
Mocowanie statywu	5/8"
Wposażenie standardowe:	akumulator 18 V XR/ 2 Ah, szybka ładowarka, Uchwyt naścienny, tarcza celownicza, okulary ochronne, elektroniczny detektor wiązki, kufer T STAK™ VI

Akumulatorowy 2 punktowy laser obrotowy, zielony



IP 67 18V

- W pełni automatyczny i samopoziomujący laser obrotowy z dwoma punktami wyznaczenia pionu
- Zielony kolor wiązki zapewnia lepszą widoczność wiązki
- Wyjątkowo długi czas pracy dzięki akumulatorom XR 18 V / 2 Ah
- Laser można obrócić o 90° z pozycji stojącej do pozycji leżącej, dzięki czemu wiązka dookólna nie jest już wyświetlana poziomo, lecz pionowo (funkcja pionu w pozycji leżącej jest nieaktywna)
- Wytrzymałość i odporność na wstrząsy dzięki wodoodpornej, pyłoszczelnej (IP54) i ogumowanej obudowie z tworzywa sztucznego
- Elektroniczna funkcja odchylenia umożliwia odchylenie osi w zakresie $\pm 10^\circ$ w 2 kierunkach
- Bardzo duży zasięg przy użyciu detektora elektronicznego
- Z podwójną wiązką pionową (do góry i w dół)

DANE TECHNICZNE	DCE079D1G-QW
Laser diodowy	510–530 nm klasa lasera 2
Dokładność poziomowania	$\pm 0,05$ mm / m
Zakres automatycznego poziomowania	$\pm 5^\circ$
Zakres roboczy	do 76 m (do 600 m z detektorem)
Kierunek wiązki	360° w poziomie lub pionie
Punkty bazowe	2 (pionowy do góry / na dół)
Zasilanie	akumulator 18 V XR
Mocowanie statywu	5/8"
Wposażenie standardowe:	akumulator 18 V XR/ 2 Ah, szybka ładowarka, uchwyt naścienny, tarcza celownicza, okulary ochronne, elektroniczny detektor wiązki, kufer T STAK™ VI

Akumulatorowy 2 punktowy laser obrotowy, czerwone



IP 67 18V

- W pełni automatyczny i samopoziomujący laser obrotowy z dwoma punktami wyznaczenia pionu
- Wyjątkowo długi czas pracy dzięki akumulatorom XR 18 V / 2 Ah
- Laser można obrócić o 90° z pozycji stojącej do pozycji leżącej, dzięki czemu wiązka dookólna nie jest już wyświetlana poziomo, lecz pionowo (funkcja pionu w pozycji leżącej jest nieaktywna)
- Wytrzymałość i odporność na wstrząsy dzięki wodoodpornej, pyłoszczelnej i ogumowanej obudowie z tworzywa sztucznego
- Elektroniczna funkcja odchylenia umożliwia odchylenie osi w zakresie $\pm 10^\circ$ w 2 kierunkach
- Bardzo duży zasięg przy użyciu detektora elektronicznego
- Elektroniczna funkcja odchylenia umożliwia odchylenie osi w zakresie $\pm 10^\circ$ we wszystkich kierunkach
- Z podwójną wiązką pionową (do góry i w dół)

DANE TECHNICZNE	DCE079D1R-QW
Laser diodowy	630–680 nm klasa lasera 2
Dokładność poziomowania	$\pm 0,05$ mm / m
Zakres automatycznego poziomowania	$\pm 5^\circ$
Zakres roboczy	do 60 m (do 600 m z detektorem)
Kierunek wiązki	360° w poziomie lub pionie
Punkty bazowe	2 (pionowy do góry / na dół)
Zasilanie	Akumulator 18 V XR
Mocowanie statywu	5/8"
Wposażenie standardowe:	akumulator 18 V XR/ 2 Ah, szybka ładowarka, uchwyt naścienny, tarcza celownicza, okulary ochronne, elektroniczny detektor wiązki, kufer T STAK™ VI

Akumulatorowy 2 punktowy laser obrotowy, zielony



IP 67 TOOL CONNECT 18V

- W pełni automatyczny i samopoziomujący laser obrotowy z dwoma punktami wyznaczenia pionu
- Kompatybilny z aplikacją DEWALT Tool Connect do sterowania kluczowymi funkcjami za pomocą smartfona (przez Bluetooth®)
- Wyjątkowo długi czas pracy dzięki akumulatorom XR 18 V / 2 Ah
- Laser można obrócić o 90° z pozycji stojącej do pozycji leżącej, dzięki czemu wiązka dookólna nie jest już wyświetlana poziomo, lecz pionowo (funkcja pionu w pozycji leżącej jest nieaktywna)
- Wytrzymałość i odporność na wstrząsy dzięki wodoodpornej, pyłoszczelnej i ogumowanej obudowie z tworzywa sztucznego
- Elektroniczna funkcja odchylenia umożliwia odchylenie osi w zakresie $\pm 10^\circ$ w 2 kierunkach
- Bardzo duży zasięg przy użyciu detektora elektronicznego
- Elektroniczna funkcja odchylenia umożliwia odchylenie osi w zakresie $\pm 10^\circ$ we wszystkich kierunkach (możliwość regulacji za pomocą aplikacji Tool Connect)
- Z podwójną wiązką pionową (do góry i w dół)

DANE TECHNICZNE	DCE080D1GS-QW
Laser diodowy	510–530 nm klasa lasera 2
Dokładność poziomowania	$\pm 0,05$ mm / m
Zakres automatycznego poziomowania	$\pm 5^\circ$
Zakres roboczy	do 80 m (do 600 m z detektorem)
Kierunek wiązki	360° w poziomie lub pionie
Punkty bazowe	2 (pionowy do góry / na dół)
Zasilanie	akumulator 18 V XR
Mocowanie statywu	5/8"
Wposażenie standardowe:	akumulator 18 V XR/ 2 Ah, szybka ładowarka, uchwyt naścienny, tarcza celownicza, okulary ochronne, elektroniczny detektor wiązki, kufer T STAK™ VI

2 PUNKTOWY LASER OBROTOWY I DALMIERZE LASEROWE

Akumulatorowy 2 punktowy laser obrotowy, czerwony



- W pełni automatyczny i samopoziomujący laser obrotowy z dwoma punktami wyznaczenia pionu
- Kompatybilny z aplikacją DEWALT Tool Connect do sterowania kluczowymi funkcjami za pomocą smartfona (przez Bluetooth®)
- Wyjątkowo długi czas pracy dzięki akumulatorom XR 18 V / 2 Ah
- Laser można obrócić o 90° z pozycji stojącej do pozycji leżącej, dzięki czemu wiązka dookólna nie jest już wyświetlana poziomo, lecz pionowo (funkcja pionu w pozycji leżącej jest nieaktywna)
- Wytrzymałość i odporność na wstrząsy dzięki wodoodpornej, pyłoszczelnej i ogumowanej obudowie z tworzywa sztucznego
- Elektroniczna funkcja odchylenia umożliwiała odchylenie osi w zakresie $\pm 10^\circ$ w 2 kierunkach
- Bardzo duży zasięg przy użyciu detektora elektronicznego
- Elektroniczna funkcja odchylenia umożliwiała odchylenie osi w zakresie $\pm 10^\circ$ we wszystkich kierunkach (możliwość regulacji za pomocą aplikacji Tool Connect)
- Z podwójną wiązką pionową (do góry i w dół)

DANE TECHNICZNE	DCE080D1RS-QW
Laser diodowy	630–680 nm klasa lasera 2
Dokładność poziomowania	$\pm 0,05$ mm / m
Zakres automatycznego poziomowania	$\geq 5^\circ$
Zakres roboczy	do 60 m (do 600 m z detektorem)
Kierunek wiązki	360° w poziomie lub pionie
Punkty bazowe	2 (pionowy do góry / na dół)
Zasilanie	Akumulator 18 V XR
Mocowanie statywu	5/8"
Wyposażenie standardowe:	akumulator 18 V XR/ 2 Ah, szybka ładowarka, uchwyt ścienny, tarcza celownicza, okulary ochronne, elektroniczny detektor wiązki, kufer T STAK™ VI

Dalmer laserowy (100 m)



- Wytrzymała konstrukcja z częściowo ogumowaną obudową
- Pomiar długości, powierzchni i objętości; dodawanie i odejmowanie wyników pomiarów
- Możliwość ustawienia funkcji ciągłego pomiaru do prac związanych z planowaniem
- Pomiar wysokości z wykorzystaniem twierdzenia Pitagorasa
- Pamięć do 20 pomiarów
- Funkcja trójkąta do obliczania kątów brytowych
- Wbudowany pochylomierz: umożliwiała użycie jako poziomicy elektronicznej, obliczenia pośrednich wartości wysokości, lub pośrednich odległości poziomych.
- Wyłącznik czasowy
- Wielofunkcyjna stopka: zapewnia wszechstronność i dokładność pomiaru w narożnikach oraz pionowych powierzchniach
- Pomiar od przedniej i tylnej krawędzi urządzenia

DANE TECHNICZNE	DW03101-XJ
Laser diodowy	635 nm klasa lasera 2
Tolerancja pomiaru	± 1 mm
Jednostki miary	m, cale
Zasięg	100 m
Zasilanie	2 baterie AAA 1,5 V
Ilość pomiarów	do 5000 z 1 kompletem baterii
Wyposażenie standardowe:	2 baterie AAA, etui ochronne

Dalmer laserowy (50 m)



- Prosty i dokładny pomiar długości, powierzchni, objętości, twierdzenie Pitagorasa
- Odczytuje i dodaje zmierzone wartości, w tym powierzchnię i objętość.
- Pomiar ciągły.
- Funkcja poziomu.
- Możliwość zapisania ostatnich 5 pomiarów.
- Wytrzymuje upadek z wysokości 2 m, IP 65.
- Trzywierszowy, kolorowy wyświetlacz, z możliwością obrotu widoku
- Połączenie Bluetooth z aplikacją DeWALT Tool Connect.

DANE TECHNICZNE	DW03050
Dokładność pomiaru	+/- 1,5 mm / 10 m
Zasięg	50 m
Zasilanie	2 x AAA 1,5 V
Połączenie statywu	TAK 1/4
Waga bez akumulatora	0,13 kg

Dalmer laserowy (100 m)



- Prosty i dokładny pomiar długości, powierzchni, objętości, twierdzenie Pitagorasa
- Odejmuje i dodaje zmierzone wartości, w tym pomiar ciągły.
- Wytrzymuje upadek z wysokości 2 m, IP 65.
- Możliwość zapisania ostatnich 20 pomiarów.

DANE TECHNICZNE	DW03101
Dokładność pomiaru	+/- 1,5 mm / 10 m
Zasięg	100 m
Zasilanie	2 x AAA 1,5 V
Połączenie statywu	TAK 1/4
Waga bez akumulatora	0,15 kg

DALMIERZE LASEROWE

Dalmierz laserowy (50 m)



- Wytrzymała konstrukcja z częściowo ogumowaną obudową
- Pomiar od przedniej i tylnej krawędzi urządzenia
- Pomiar długości, powierzchni i objętości; dodawanie i odejmowanie wyników pomiarów
- Możliwość ustawienia funkcji ciągłego pomiaru do prac związanych z planowaniem
- Pomiar wysokości z wykorzystaniem twierdzenia Pitagorasa
- Pamięć do 5 pomiarów



DANE TECHNICZNE DW03050-XJ

Laser diodowy	635 nm klasa lasera 2
Tolerancja pomiaru	± 1,5 mm
Jednostki miary	m, cale
Zasięg	50 m
Zasilanie	2 baterie AAA 1,5 V
Ilość pomiarów	do zu 3.000 pro Batterieladung
Wyposażenie standardowe:	2 baterie AAA 1,5 V, etui ochronne

Dalmierz laserowy (30 m)



- Wytrzymała konstrukcja z częściowo ogumowaną obudową
- Pomiar długości, powierzchni i objętości; dodawanie i odejmowanie wyników pomiarów
- Możliwość ustawienia funkcji ciągłego pomiaru do prac związanych z planowaniem
- Czarny wyświetlacz z białymi napisami dla lepszej czytelności danych
- 3 ostatnie pomiary widoczne na wyświetlaczu
- Pomiar od przedniej i tylnej krawędzi urządzenia
- 2 baterie



DANE TECHNICZNE DW099S-XJ

Laser diodowy	635 nm klasa lasera 2
Tolerancja pomiaru	± 2 mm
Jednostki miary	m, cale
Zasięg	30 m
Zasilanie	2 baterie AAA 1,5 V
Ilość pomiarów	do 3.000 z jednego kompletu baterii
Wyposażenie standardowe:	2 baterie AAA 1,5 V, etui ochronne

Dalmierz laserowy (30 m)



- Proste sterowanie 2 przyciskami: przeliczanie jednostek, aby pokazać pomiary w stopach, calach i metrach
- Zasięg do 30 m z dokładnością ± 3 mm na 10 m
- Pomiar długości, powierzchni i objętości; dodawanie i odejmowanie wyników pomiarów pomiaru z wykorzystaniem twierdzenia Pitagorasa
- Do 9.000 pomiarów z jednego kompletu baterii



DANE TECHNICZNE DWHT77100-XJ

Laser diodowy	635 nm klasa lasera 2
Tolerancja pomiaru	± 3 mm na 10 m
Jednostki miary	m, cale
Zasięg	30 m
Zasilanie	2 x (AAA) Batterien
Ilość pomiarów	do 3.000 z jednego kompletu baterii
Wyposażenie standardowe:	2 baterie AAA 1,5 V, etui ochronne

Dalmierz laserowy (30 m)



- Kompaktowa i lekka konstrukcja.
- Połączenie Bluetooth z aplikacją DeWALT Tool Connect.
- Czterowierszowy czarny wyświetlacz z białymi cyframi.
- Łatwy pomiar za pomocą jednego przycisku.
- Gumowany korpus zapobiega wyslizgiwaniu się z dłoni i zapewnia ochronę w razie upadku
- Odejmuje i dodaje zmierzone wartości, można stosować pomiar ciągły i oblicza powierzchnię i objętość.
- IP54.

DANE TECHNICZNE DW099S

Dokładność pomiaru	+/- 2 mm przy 10 m
Zasięg	30 m
Zasilanie	2 x AAA 1,5 V
Połączenie statywu	NIE
Waga bez akumulatora	0,14 kg

DALMIERZE LASEROWE I NIWELATORY

Taschen-Dalmierz laserowy (16 m)



- Dalmierz laserowy do prostych zadań pomiarowych
- Uruchomienie pomiaru jednym przyciskiem
- Wytrzymała konstrukcja z częściowo ogumowaną obudową.
- Zasięg do 16 m z dokładnością do ± 6 mm na 10 m
- Czarny wyświetlacz z białymi napisami dla lepszej czytelności danych
- Wbudowany akumulator litowo-jonowy 3,7 V zapewnia dłuższy czas pracy (do 1000 pomiarów z jednego akumulatora).
- Czas ładowania przez USB 2,5 godz. od całkowicie rozładowanego do w pełni naładowanego
- Automatyczne wyłączenie zasilania nach 90 Sekunden
- Funkcja pomiaru ciągłego

DANE TECHNICZNE	DW055PL-XJ
Laser diodowy	635 nm klasa lasera 2
Tolerancja pomiaru	± 6 mm na 10 m
Jednostki miary	m, cale
Zasięg	16 m
Zasilanie	akumulator 3,7 V Li-Ion
Ilość pomiarów	do 1.000 z jednego kompletu baterii
Wyposażenie standardowe:	przewód USB

Kieszonkowy dalmierz laserowy (16 m)



- Kompaktowa i lekka konstrukcja.
- Łatwy pomiar za pomocą jednego przycisku, w tym pomiar ciągły.
- Zasilany zintegrowaną baterią litowo-jonową, w tym zasilacz kabel.
- Czarny wyświetlacz z białymi cyframi.
- Gumowany korpus.

DANE TECHNICZNE	DW055PL
Dokładność pomiaru	± 6 mm / 10 m
Zasięg	16 m
Zasilanie	akumulator litowo-jonowy przez USB
Połączenie statywu	NIE
Waga bez akumulatora	0,1 kg

Dalmierz laserowy (30 m)



- Sterowanie za pomocą tylko dwóch przycisków dla łatwości użytkowania Czarne litery na białym tle
- Lepsza czytelność szczególnie w silnym świetle słonecznym.
- Obliczanie powierzchni i objętości, funkcja Pitagorasa.
- Zasilanie dwoma akumulatorami alkalicznymi AAA.

DANE TECHNICZNE	DWHT77100
Dokładność pomiaru	± 3 mm przy 10 m
Zasięg	30 m
Zasilanie	2 x AAA
Połączenie statywu	NIE
Waga bez akumulatora	0,1 kg

Niwelator półautomatyczny



- Łatwy do odczytania okrągły pęcherzyk powietrza dzięki precyzyjnemu pentagonalnemu pryzmatowi
- Wszechstronne zastosowanie dzięki 360° kątowni pomiaru w poziomych

DANE TECHNICZNE	DW096PK-XJ
Powiększenie	26-krotne
Dokładność poziomowania	podwójne poziomowanie ± 2 mm/km
Zasięg	100 m
Proporcja dalmierza	1:100
Mocowanie statywu	5/8"
Wyposażenie standardowe:	alumirowy statyw z regulacją wysokości, aluminiowa łąta pomiarowy, pion, kufer

AKCESORIA DO LASERÓW I NIWELATORÓW

Podstawa uchylna do lasera obrotowego

DE0738-XJ

Maks. kąt odchylenia od pionu 0–90°



Tarcza celownicza, czerwona

DE0730-XJ



Tarcza celownicza, zielona

DE0730G-XJ



Okulary ochronne - zielone

DE0714G-XJ



Detektor czerwonej wiązki laserowej - do 50 m

DE0892-XJ

Wyposażenie standardowe: mocowanie



Detektor zielonej wiązki laserowej - do 50 m

DE0892G-XJ

Wyposażenie standardowe: mocowanie



Detektor do czerwonych laserów rotacyjnych

DE0772-XJ

optyczny i akustyczny, do 300 m



Drążek teleskopowy - mocowanie 1/4"

DE0882-XJ

Regulacja wysokości do 3,40 m



Łata pomiarowa - aluminiowa

DE0737-XJ

Zakres regulacji do 2,4 m
Z wbudowaną poziomą



Statyw aluminiowy - mocowanie 5/8"

DE0735-XJ

Regulacja wysokości 1,15–3,0 m



Statyw aluminiowy - mocowanie 5/8"

DE0736-XJ

Regulacja wysokości 1,07–1,73 m



Statyw aluminiowy - mocowanie 1/4"

DE0881T-XJ

Regulacja wysokości do 1,70 m
z głowicą obrotową





PRZECHOWYWANIE



SYSTEM T STAK

NOWA GENERACJA SKRZYŃ T STAK™



- Niezwykle wytrzymałe system skrzyń, które można szybko i bezpiecznie połączyć w celu ułatwienia transportu
- Zabezpieczone przed wodą i pyłem (stopień ochrony IP54)
- Ulepszone klamry spinące z metalowymi bolcami
- Pewne zamknięcie za pomocą wytrzymałych i odpornych na rdzę metalowych zatrzasków
- Z kieszonkami na etykiety do indywidualnego oznakowania
- T STAK™ 1.0 i T STAK™ 2.0 są wzajemnie kompatybilne

Skrzynia T STAK™ I (skrzynka narzędziowa z organizerem)



- Wytrzymała i kompaktowa skrzynka narzędziowa z wkładką piankową do bezpiecznego transportu maszyn
- Duży i solidny aluminiowy uchwyt do przenoszenia zapewnia wygodny transport
- Organizery w pokrywie z 7 przegródkami na wiertła, bity, śruby i drobne części (nie posiada ochrony IP54)

DANE TECHNICZNE

DWST83344-1

Pojemność	około 27 l.
Wymiary (W x D x H)	440 x 330 x 183 mm

IP 54

Skrzynia T STAK™ II (skrzynka narzędziowa)



- Wytrzymała i kompaktowa skrzynka narzędziowa z wkładką piankową do bezpiecznego transportu maszyn
- Wygodny, ogumowany uchwyt

DANE TECHNICZNE

DWST83345-1

Pojemność	około 24 l.
Wymiary (W x D x H)	440 x 330 x 162 mm

IP 54

Skrzynia T STAK™ III (skrzynka narzędziowa z szufladą)



- Skrzynka narzędziowa z szufladą na łożyskach kulkowych i 6 pojemnikami wkładanymi

DANE TECHNICZNE

DWST1-70705

Pojemność	około 19 l.
Wymiary (W x D x H)	440 x 330 x 176 mm

SYSTEM T STAK

Skrzynia T STAK™ IV (skrzynka narzędziowa z 2 szufladami)



- Skrzynia narzędziowa z dwoma szufladami i wyjmowanymi przegrodami wewnętrznymi

DANE TECHNICZNE	DWST1-70706
Pojemność	około 19 l.
Wymiary (W x D x H)	440 x 330 x 176 mm

Skrzynia T STAK™ VI (wysoka skrzynka narzędziowa)



- Wytrzymała i pojemna skrzynka narzędziowa z wyjmowanym wkładem na drobne narzędzia i akcesoria
- Wygodny uchwyt z bi-materiałowy

DANE TECHNICZNE	DWST83346-1
Pojemność	około 44 l.
Wymiary (W x D x H)	440 x 330 x 302 mm

IP 54

Skrzynia T STAK™ VII (bardzo wysoka skrzynka narzędziowa z organizerm)



- Skrzynka narzędziowa o dużej pojemności do przechowywania dużych maszyn i akcesoriów.
- Solidna i jednocześnie kompaktowa skrzynka z dużym aluminiowym uchwytem do łatwego transportu
- Oczko na kłódkę (nie wchodzi w zakres wyposażenia standardowego)
- Wyjmowany uchwyt na narzędzia (nie posiada ochrony IP54).
- Organizery w pokrywie z 7 przegródkami na wiertła, bity, śruby i drobne części (nie posiada ochrony IP54)

DANE TECHNICZNE	DWST83343-1
Pojemność	około 47 l.
Wymiary (W x D x H)	440 x 330 x 323 mm

IP 54

Skrzynia mobilna T STAK™ (skrzynka narzędziowa z uchwytem teleskopowym)



- Mobilna skrzynka narzędziowa o dużej pojemności z wytrzymałymi kółkami do dużych obciążeń.
- Wytrzymały uchwyt teleskopowy do łatwego transportu ciężkich narzędzi
- System odchylania rączki teleskopowej umożliwia nieograniczony dostęp do zawartości skrzynki narzędziowej

DANE TECHNICZNE	DWST83347-1
Pojemność	około 72 l.
Wymiary (W x D x H)	512 x 372 x 381 mm

IP 54

SYSTEM T STAK

Skrzynia T STAK™ Combo (podwójna skrzynia narzędziowa)



- Zestaw mocnych i kompaktowych skrzyń składająca się z T STAK™ II i T STAK™ IV
- Górna: Indywidualnie dopasowywana wkładka piankowa
- wykonywać bezpieczny transport maszyn
- Dolna: 2 szuflady z wyjmowanymi przegrodami wewnętrznymi - wygodne przechowywanie małych części
- Wygodny, ogumowany uchwyt

DANE TECHNICZNE

DWST83395-1

Pojemność	około 50 l.
Wymiary (W x D x H)	440 x 330 x 325 mm

IP 54

Organizer T STAK™



- Wszelstronność i oszczędność miejsca dzięki kombinacji łącznie 10 wkładek sortujących o różnych wielkościach do przechowywania drobnych elementów, akcesoriów i dłuższych narzędzi
- System klamr spinających umożliwia łatwe przenoszenie i bezpieczne układanie w stosy
- Dzięki przezroczystej, odpornej na uderzenia pokrywie z poliwęglanu zawartość jest zawsze widoczna.
- Koniec z wyslizgiwaniem się: przemyślana konstrukcja pokrywy utrzymuje wszystkie wkłady sortujące na miejscu
- Wytrzymałe, zabezpieczone przed rdzą metalowe zawiasy i stabilny, ergonomiczny uchwyt do przenoszenia
- Zabezpieczone przed wodą i pyłem (stopień ochrony IP54)
- Kompatybilny z systemem T STAK™.

DANE TECHNICZNE

DWST82968-1

Pojemność	około 17 l.
Wymiary (W x D x H)	440 x 330 x 119 mm

IP 54

Skrzynia otwarta T STAK™



- Ergonomiczna
- Składany uchwyt
- Przestronny, łatwy dostępny

DANE TECHNICZNE

DWST1-71228

Udźwig	do około 20 kg
Wymiary (W x D x H)	440 x 330 x 302 mm

T STAK™ Miękka otwarta torba narzędziowa



- 1200 Denier - dla wytrzymałości, długiego cyklu życia i odporności przed rozdarciami
- Plastikowa podkładka, dla ochrony przez mokrymi podłogami
- Konstrukcja wzmocniona nitami, dla długiego cyklu życia i wytrzymałości
- Pasek zakończony poduszczką dla komfortu podczas transportowania ciężkich narzędzi
- Kompatybilny z systemem T STAK™.

DANE TECHNICZNE

DWST82990-1

Udźwig	do 30 kg
Wymiary (W x D x H)	440 x 375 x 245 mm

SYSTEM T STAK

Wkładka do skrzyni na akumulatory i ładowarki



- Wytrzymały plastikowy uchwyt do bezpiecznego transportu wszystkich akumulatorów 18 V XR i XR FLEXVOLT oraz ładowarek (z wyjątkiem DCB104)
- W zależności od kombinacji, nadaje się do 5 baterii lub do 2 ładowarek
- Idealny do stosowania z akumulatorami XR 18 V o pojemności od 1,3 do 5 Ah lub z akumulatorami XR FLEXVOLT o pojemności 108, 162 i 216 Wh.
- Do stosowania ze skrzyniami T STAK™ I, II, VI i VII

DANE TECHNICZNE

DCK998-XJ

Wymiary (W x D x H) 415 x 275 x 85 mm

Płyta na odkurzacz do mocowania skrzyń T STAK™



DANE TECHNICZNE

DWV9500-XJ

Udźwig do 18 kg

Wymiary (W x D x H) 450 x 350 x 150 mm

Wkładka piankowa T STAK™



- Indywidualnie dopasowywana piankowa wkładka wypełniająca do skrzyń T STAK™

DANE TECHNICZNE

DWST1-72364

Wymiary (W x D x H) 430 x 300 x 70 mm

T STAK™ Podkładka do notowania



- Z podświetleniem LED 180°
- Do przechowywania dokumentów i przyborów do pisania
- Możliwość łączenia z innymi produktami z systemu T STAK™.
- Szczególnie wytrzymały dzięki gumowanym narożnikom
- Praktyczna kieszeń wewnętrzna do przechowywania długopisów i drobnych przedmiotów

DANE TECHNICZNE

DWST82732-1

Wymiary (W x D x H) 415 x 285 x 35 mm

SYSTEM T STAK

Wózek platformowy T STAK™



- Do przewożenia skrzyń systemu T STAK™

DANE TECHNICZNE

DWST1-71229

Udźwig	100 kg
Wymiary (W x D x H)	486 x 436 x 181 mm

Wózek transportowy T STAK™



- Wózek składany do skrzyń T STAK™ z aluminiową rączką teleskopową i pasami bezpieczeństwa

DANE TECHNICZNE

DWST1-71196

Udźwig	150 kg
Wymiary (W x D x H)	470 x 546 x 1.040 mm

Torba narzędziowa otwarta



- Podstawa z polipropylenu chroniąca przed wilgocią i brudem
- Uchwyt ze stali nierdzewnej z gumową wyściółką
- Wyściełany pasek na ramię do wygodnego noszenia ciężkich ładunków
- Zamykana przegroda na piłę z paskiem mocującym
- Zewnętrzny uchwyt na poziomice
- Specjalna przegroda na elektronarzędzia i akumulatory
- Dodatkowe przegródki do przechowywania różnych przedmiotów

DANE TECHNICZNE

1-79-208

Wymiary (W x D x H)	500 x 360 x 300 mm
---------------------	--------------------

Radioodbiornik akumulatorowo - sieciowy T STAK™



- Wytrzymały radioodbiornik budowlany DAB+ i AM/FM, pasuje do systemu skrzyń T STAK™
- Głośniki 4+1+1 zapewniające pełny, dookólny dźwięk o doskonałej jakości
- Kolorowy wyświetlacz
- Obsługa za pomocą aplikacji mobilnej przez Bluetooth® (Android, Apple iOS)
- Odbiór cyfrowy i analogowy, gniazdo AUX do odtwarzania muzyki, np. z telefonu komórkowego, gniazdo ładowania USB
- Stopień ochrony IP54 (pyło- i bryzgoszczelność)
- Funkcja ładowania wszystkich akumulatorów 10,8 – 54 V XR firmy DeWALT, również akumulatorów FLEXVOLT
- Zasilanie akumulatorowe lub sieciowe
- Kompatybilny ze wszystkimi skrzyniami T STAK™ dzięki systemowi zatrzaskowemu
- Gumowe narożniki ochronne

DANE TECHNICZNE

DWST1-81078-QW

Zasilanie	AC 230 V, akumulatory DEWALT XR (10,8 do 18V) lub akumulatory XR FLEXVOLT
Częstotliwości radiowe	DAB+ i AM/FM-Stereo
Waga (bez akumulatora)	6,0 kg
Wyposażenie standardowe:	bez akumulatora i ładowarki



WKŁADKI I AKCESORIA DO SYSTEMU STAK™

Specyficzne dla narzędzi akumulatorowych (bez akumulatorów) i sieciowych wkładki z tworzywa sztucznego do skrzynki T STAK™

Przeznaczona do	Typ narzędzia	Indeks wkładki	Skrzynia T STAK™
54 V elektronarzędzi akumulatorowych			
Wiertarki kątowe	DCD460	N534112	Skrzynia VI
Młotowiertarka SDS-plus®	DCH323 / 333 / 334	N493397	Skrzynia VI
	DCH283	N493397	Skrzynia VI
Bruzdownica	DCG200	N644738	Skrzynia VI
Szlifierka kąтова 125 mm	DCG414 / 418	N450869	Skrzynia II
Pilarka tarczowa	DCS575 / 576	N498615	Skrzynia VI
	DCS578 / 579	N498615	Skrzynia VI
	DCS520	N470465	Skrzynia VI
Pilarka szablowa	DCS388 / 389	N528735	Skrzynia VI
18 V elektronarzędzi akumulatorowych			
Wiertarko-wkrętarka	DCD708	N442424	Standard
	DCD740	MP16969	Skrzynia II
	DCD790 / 791	N445186	Standard
	DCD990 / 991	N506511	Standard
Wiertarko-wkrętarka udarowa	DCD709	N442424	Standard
	DCD795 / 796	N445186	Standard
	DCD995 / 996	N506511	Standard
Wkrętarka	DCF620 (Typ 3)	N763897	Skrzynia II
Klucz udarowy (1/4")	DCF809	N526408	Standard
	DCF887	N442425	Standard
Klucz udarowy (1/2" i 3/4")	DCF880	MP16971	Skrzynia II
	DCF894	N521549	Skrzynia II
	DCF896	N521549	Skrzynia II
	DCF889	MP16974	Skrzynia II
	DCF897 / 899	N414769	Skrzynia II
	DCH283	N493397	Skrzynia II
Szlifierka kąтова	DCG405 / 406	N505549	Skrzynia II
	DCG412 (Typ 10)	N432399	Skrzynia II
	DCG412 (Typ 11)	N771496	Skrzynia II
Przecinarka do prętów gwint.	DCS350	MP17152	Skrzynia II
Pilarka tarczowa do metalu	DCS373	MP16983	Skrzynia II
Multi-Tool	DCS355 / 356	MP16988	Skrzynia II
Pilarka szablowa	DCS386	N528735	Skrzynia II
	DCS387	MP16890	Skrzynia II
Pilarka tarczowa	DCS391	MP16983	Skrzynia VI
	DCS570 / 572	N498615	Skrzynia VI
	DCS573	N498615	Skrzynia VI
Pilarka taśmowa	DCS371 (nur NT)	MP16987	Skrzynia II
Strug	DCP580	N439783	Skrzynia VI
Frezarka górnoprzecionowa	DCW604	N593656	Skrzynia VI
Gwoździarka	DCN660	N433995	Skrzynia VI

Przeznaczona do	Typ narzędzia	Indeks wkładki	Skrzynia T STAK™
12 V elektronarzędzi akumulatorowych			
Wiertarko-wkrętarka	DCD701	N614791	Standard
Wiertarko-wkrętarka udarowa	DCD706	N614791	Standard
Zakrętarka (1/4")	DCF601	N614791	Standard
Klucz udarowy (1/4")	DCF801	N614791	Standard
Klucz udarowy (3/8")	DCF902	N614791	Standard
Pilarka szablowa	DCS312	N704163	Standard
Laser	DCE089	N453843	Standard
	DCE0811	N453843	Standard
	DCE0822	N508869	Standard
	DCE0825	N508869	Standard
	DCE085	N508869	Standard

Elektronarzędzia sieciowe

Młotowiertarka SDS-plus®	D25033 / 25133	N440493	Standard
	D25134 / 25144	N440493	Standard
	D25333 / 25334	N506514	Standard
Zestaw do szlifowania betonu	DWE4257KT	N422197	Skrzynia II
Wyrzynarka	DW331	329040-10	Standard
	DW333	329040-10	Standard
Zagłębiarka	DWS520	N089663	Standard
Frezarka górnoprzecionowa	DW621 / 622	578772-53	Standard
	DW625EKT	1008947-00	Skrzynia VI

TOUGHSYSTEM 2.0 I AKCESORIA

TOUGHSYSTEM 2.0



- Zabezpieczony przed wodą i pyłem (stopień ochrony IP65)
- Nowy, zdejmowany i regulowany uchwyt
- Łatwa obsługa jedną ręką - ulepszone i bardziej wytrzymałe metalowe zamknięcia na przodzie skrzyń
- Większa pojemność skrzynki wewnętrznej
- Automatycznie zamykane klamry spinające
- Metalowe wzmocnienie oczka do kłódki
- Solidniejsze i szersze uchwyty dla większego komfortu
- Kompatybilny z TOUGHSYSTEM 1.0

Skrzynia TOUGHSYSTEM 2.0 DS165

- 2 duże przegrody wewnętrzne (wyjmowane) z przegródkami



IP
65

DANE TECHNICZNE	DWST83293-1
Pojemność	około 34 l.
Udźwig	50 kg
Wymiary (W x D x H)	554 x 371 x 165 mm

Skrzynia TOUGHSYSTEM 2.0 DS300

- Duża skrzynka narzędziowa do ogólnego użytku



IP
65

DANE TECHNICZNE	DWST83294-1
Pojemność	około 63 l.
Udźwig	50 kg
Wymiary (W x D x H)	554 x 371 x 308 mm

Skrzynia TOUGHSYSTEM 2.0 DS400

- Przeronna i głęboka skrzynka na duże elektronarzędzia



IP
65

DANE TECHNICZNE	DWST83342-1
Pojemność	około 84 l.
Udźwig	50 kg
Wymiary (W x D x H)	554 x 371 x 408 mm

TOUGHSYSTEM 2.0 | AKCESORIA

Skrzynia na kołach TOUGHSYSTEM 2.0 DS450



IP 65

- Niezwykle wytrzymałe 8 calowe koła i wyjątkowo szeroka, zdejmowana rączka teleskopowa

DANE TECHNICZNE

DWST83295-1

Pojemność	około 91 l.
Udźwig	70 kg
Wymiary (W x D x H)	554 x 405 x 405 mm

Skrzynia organizer TOUGHSYSTEM 2.0 DS100



IP 53

- Organizer do drobnych elementów i akcesoriów

DANE TECHNICZNE

DWST1-75522

Wymiary (W x D x H)	543 x 371 x 100 mm
---------------------	--------------------

Organizer TOUGHSYSTEM 2.0



IP 65

- Praktyczny i elastyczny, 6 głębokich pojemników - można je pojedynczo wyjmować z organizera.
- Stopień ochrony IP65: pyłoszczelność i ochrona przed strumieniami wody pod dowolnym kątem
- Zawartość zawsze na widoku i jednocześnie dobrze zabezpieczona dzięki wyjątkowo wytrzymałej pokrywie z poliwęglanu.
- Nowy system spinania AutoLock łatwy w użyciu, łączy moduły TOUGHSYSTEM za pomocą jednego kliknięcia
- Nowy, bardzo solidny, metalowy zamek przedni - łatwa obsługa jedną ręką
- Ergonomiczny uchwyt do przenoszenia zapewnia wygodę i bezpieczny transport
- Kompatybilny z wszystkimi modułami TOUGHSYSTEM 2.0

DANE TECHNICZNE

DWST83392-1

Wymiary (W x D x H)	262 x 365 x 127 mm
---------------------	--------------------

Taca TOUGHSYSTEM 2.0



- Dostosowana do skrzyń TOUGHSYSTEM system przechowywania tworzy przestrzeń dla efektywnego wykorzystania pojemności skrzyń
- Możliwość układania w stosy i łączenia z innymi tacami
- Uchwyty boczne łączące poszczególne tace albo ułatwiające wyciągnięcie ze skrzyni
- Możliwość zamocowania tacy wewnątrz skrzyni

DANE TECHNICZNE

DWST83407-1

Wymiary (W x D x H)	470 x 310 x 60 mm
---------------------	-------------------

TOUGHSYSTEM 2.0 I AKCESORIA

Taca głęboka TOUGHSYSTEM 2.0



- ostopowana do skrzyń TOUGHSYSTEM system wewnętrznego przechowywania tworzy przestrzeń dla efektywnego wykorzystania pojemności skrzyń
- Możliwość układania w stosy i łączenia z innymi tacami
- Uchwyty boczne łączące poszczególne tace albo ułatwiające wyciągnięcie ze skrzyni
- Możliwość zamocowania tacy wewnątrz skrzyni

DANE TECHNICZNE

DWST83408-1

Wymiary (W x D x H) 470 x 310 x 120 mm

Wkładka piankowa TOUGHSYSTEM



- Indywidualnie dopasowywana piankowa wkładka wypełniająca do skrzyń TOUGHSYSTEM

DANE TECHNICZNE

DWST83459-1

Wymiary (W x D x H) 500 x 350 x 60 mm

Wózek transportowy DS CARRIER



- Wytrzymały wózek z systemem szybkiego wpinania i wypinania do transportu do pięciu skrzyń TOUGHSYSTEM
- Podstawa o nośności do 120 kg
- 8-calowe koła z PU - szczególnie ciche i trwałe
- W komplecie trzy pary wsporników bocznych do mocowania trzech skrzyń TOUGHSYSTEM

DANE TECHNICZNE

1-70-324

Wymiary (W x D x H) złożony 685 x 245 x 1.113 mm

rozłożony 685 x 495 x 1.113 mm

Akcesoria do wózka DS CARRIER

Indeks

Opis

1-70-362 Wsporniki boczne DS BRACKETS (po jednej parze) do transportu dodatkowych elementów systemu TOUGHSYSTEM

TOUGHSYSTEM 2.0 | AKCESORIA

Zestaw 4 w 1 TOUGHSYSTEM 2.0

- Składający się z:
- DWST83293-1 skrzyni DS165
 - DWST83294-1 skrzyni DS300
 - DWST83342-1 skrzyni DS400
 - 1-70-324 wózka transportowego DS CARRIER



DANE TECHNICZNE

DWST83401-1

Pojemność	około 181 l.
Wymiary (W x D x H)	685 x 611 x 1.113 mm

Radio akumulatorowo-sieciowe TOUGHSYSTEM



- Niezwykle wytrzymały radiodbiornik budowlany DAB+ i AM/FM
- Podświetlany wyświetlacz
- Odbiór cyfrowy i analogowy
- Obsługa Bluetooth® umożliwiającą podłączenie zewnętrznych urządzeń
- Port ładowania USB
- Wyjście AUX, 3,5 mm
- Stopień ochrony IP: IP54 (pyło- i bryzgoszczelność)
- 6 głośników (w tym 2 subwoofery)
- Moc muzyczna: 40 W
- Pasuje do systemu skrzyń TOUGHSYSTEM
- Funkcja ładowania wszystkich akumulatorów 10,8–18 V XR firmy DeWALT



DANE TECHNICZNE

DWST1-75659-QW

Zasilanie	AC 230 V, akumulatory DEWALT XR (10,8 do 18 V)
Częstotliwości radiowe	DAB+ i AM/FM-Stereo
Waga (bez akumulatora)	8,8 kg
Wyposażenie standardowe:	bez akumulatorów i ładowarki





AKCESORIA

WIERTŁA UDAROWE



SYSTEM MOCOWANIA SDS

System SDS (ang. Special Direct System) przeznaczony do mocowania wiertła udarowych. W tym systemie trzpień wiertła wyposażony jest w specjalny zestaw rowków i wpustów, który zapewnia optymalne przeniesienie siły uderu i umożliwia szybką wymianę wiertła. Ten system mocowania oferowany jest w dwóch rozmiarach (SDS-plus Ø 10 mm i SDS-max Ø 18 mm)..



EXTREME® FULL CARBIDE

- **GEOMETRIA 4-KRAWĘDZIOWA:** umożliwiała czyste, precyzyjne nawiercanie okrągłych otworów i utrzymanie stałej prędkości wiercenia. Zapewnia przed uszkodzeniem wiertła podczas prac w betonie zbrojonym.
- **INNOWACYJNY SYSTEM ŁĄCZENIA:** końcówka i korpus wiertła są ze sobą łączone w procesie zgrzewania oporowego w sposób zapewniający odporność na oderwanie się.
- **WZMOCNIENIE RDZENIA:** zapewnia optymalne przeniesienie energii uderu i odporność na złamanie.
- **SOLIDNA GŁOWICA Z WĘGLIKA SPIEKANEGO:** ekstremalnie długa żywotność przy maksymalnej wydajności wiercenia, także w zbrojonym betonie (tylko SDS-plus)
- **POCZWÓRNA SPIRALA:** najlepszy z możliwych postęp wiercenia dzięki zoptymalizowanemu odprowadzaniu urobku za pomocą poczwórnej spirali.
- **ZOPTYMALIZOWANY UCHWYT:** doskonałe trzymanie i optymalne przeniesienie energii uderzenia na wiertło.



EXTREME®

- **GŁOWICA WIERTŁA MULTI-CUTTER:** specjalnie zaprojektowana głowica z zastosowanymi dwoma dodatkowymi węglkami zapewnia stałą geometrię wierzonego otworu oraz minimalizuje uszkodzenie wiertła po natrafieniu na zbrojenie
- **INNOWACYJNY SYSTEM ŁĄCZENIA:** końcówka i korpus wiertła są ze sobą łączone w procesie wysokotemperaturowego lutowania miedzią zapewniającym odporność na złamanie.
- **WZMOCNIENIE RDZENIA:** zapewnia optymalne przeniesienie energii uderu i odporność na złamanie.
- **POCZWÓRNA SPIRALA:** doskonała prędkość wiercenia dzięki zoptymalizowanemu odprowadzaniu urobku urobku za pomocą poczwórnej spirali.
- **ZOPTYMALIZOWANY UCHWYT:** doskonałe trzymanie i optymalne przeniesienie energii uderzenia na wiertło.

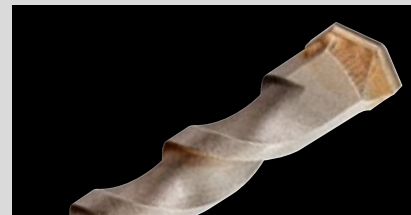

HIGH PERFORMANCE

- **GŁOWICA Z WĘGLIKA SPIEKANEGO:** zoptymalizowana konstrukcja głowicy z dwoma krawędziami tnącymi.
- **WYTRZYMAŁY RDZEŃ:** zapewnia optymalne przeniesienie energii uderu i odporność na złamanie.
- **PODWÓJNA SPIRALA:** specjalnie opracowana spirala do szybkiego usuwania urobku.

Wiertła udarowe EXTREME® z pełną głowicą z węglików spiekanych SDS-plus®

WIERTŁO CZTEROZWOJOWE Z GŁOWICĄ Z WĘGLIKÓW SPIEKANYCH ZAPEWNIĄCĄ WYDŁUŻONĄ ŻYWOTNOŚĆ I ODPORNOŚĆ



GEOMETRIA CZTERECH KRAWĘDZI

Zapewnia czyste, okrągłe otwory i stałą, wysoką prędkość wiercenia. Eliminuje do minimum możliwość uszkodzenia wiertła w betonie zbrojonym



GŁOWICA Z LITEGO WĘGLIKA SPIEKANEGO

Bardzo długi okres eksploatacji i optymalna wydajność wiercenia, także w betonie zbrojonym



INNOWACYJNY SYSTEM ŁĄCZENIA

Końcówka i korpus wiertła są ze sobą łączone w procesie zgrzewania oporowego w sposób zapewniający odporność na oderwanie.



POCZWÓRNA SPIRALA

Najlepszy z możliwych postęp wiercenia dzięki zoptymalizowanemu odprowadzaniu urobku za pośrednictwem czterech spirali



WZMOCNIENIE RDZENIA

Zapewnia optymalne przeniesienie energii uderu i odporność na złamanie



ZOPTYMALIZOWANY UCHWYT

Stabilne mocowanie w narzędziu i optymalne przeniesienie energii uderzenia na wiertło

ZASTOSOWANIE: wiertła udarowe EXTREME® z pełną głowicą z węglika SDS-plus® gwarantują najwyższą wydajność w betonie (również zbrojonym), murze, naturalnym i sztucznym kamieniu



Do stosowania w młotowiertarkach SDS-plus® (akumulatorowych i przewodowych)



Ciąg dalszy: patrz następna strona

Wiertła udarowe EXTREME® z pełną głowicą z węglików spiekanych SDS-plus®

Opakowania jednostkowe



Indeks	Średnica	Długość całkowita	Długość robocza	Opakowanie
DT8907-QZ	5 mm	110 mm	50 mm	1
DT8908-QZ	5 mm	160 mm	100 mm	1
DT8909-QZ	5 mm	210 mm	150 mm	1
DT8912-QZ	6 mm	110 mm	50 mm	1
DT8913-QZ	6 mm	160 mm	100 mm	1
DT8914-QZ	6 mm	210 mm	150 mm	1
DT8915-QZ	6 mm	260 mm	200 mm	1
DT8916-QZ	6,5 mm	160 mm	100 mm	1
DT8917-QZ	6,5 mm	210 mm	150 mm	1
DT8918-QZ	6,5 mm	260 mm	200 mm	1
DT8919-QZ	6,5 mm	310 mm	250 mm	1
DT8920-QZ	7 mm	160 mm	100 mm	1
DT8921-QZ	7 mm	210 mm	150 mm	1
DT8922-QZ	8 mm	110 mm	50 mm	1
DT8923-QZ	8 mm	160 mm	100 mm	1
DT8924-QZ	8 mm	210 mm	150 mm	1
DT8925-QZ	8 mm	260 mm	200 mm	1
DT8926-QZ	8 mm	310 mm	250 mm	1
DT8927-QZ	8 mm	460 mm	400 mm	1
DT8928-QZ	10 mm	160 mm	100 mm	1
DT8929-QZ	10 mm	210 mm	150 mm	1
DT8930-QZ	10 mm	260 mm	200 mm	1
DT8931-QZ	10 mm	310 mm	250 mm	1
DT8932-QZ	10 mm	460 mm	400 mm	1
DT8933-QZ	12 mm	160 mm	100 mm	1
DT8934-QZ	12 mm	200 mm	150 mm	1
DT8935-QZ	12 mm	260 mm	200 mm	1
DT8936-QZ	12 mm	310 mm	260 mm	1
DT8937-QZ	12 mm	460 mm	400 mm	1
DT8938-QZ	14 mm	160 mm	100 mm	1
DT8939-QZ	14 mm	200 mm	150 mm	1
DT8940-QZ	14 mm	260 mm	200 mm	1
DT8941-QZ	14 mm	310 mm	250 mm	1
DT8942-QZ	14 mm	460 mm	400 mm	1



Opakowania zbiorcze



Indeks	Średnica	Długość całkowita	Długość robocza	Opakowanie
DT8950-QZ	5 mm	110 mm	50 mm	10
DT8951-QZ	5 mm	160 mm	100 mm	10
DT8955-QZ	6 mm	110 mm	50 mm	10
DT8956-QZ	6 mm	160 mm	100 mm	10
DT8957-QZ	6 mm	210 mm	150 mm	10
DT8961-QZ	6,5 mm	260 mm	200 mm	10
DT8965-QZ	8 mm	160 mm	100 mm	10
DT8966-QZ	8 mm	210 mm	150 mm	10
DT8967-QZ	10 mm	160 mm	100 mm	10
DT8968-QZ	10 mm	210 mm	150 mm	10
DT8969-QZ	10 mm	260 mm	200 mm	10
DT8971-QZ	12 mm	160 mm	100 mm	10
DT8972-QZ	12 mm	200 mm	150 mm	10

Zestawy



Indeks	Opis
DT8976-QZ	7 szt. zestaw wiertel EXTREME® Full Carbide SDS-plus w kasecie metalowej: Ø 5 / 6 / 8 (110 mm) – 6 / 8 / 10 / 12 (160 mm)
DT70752-QZ	7 szt. zestaw wiertel EXTREME® Full Carbide SDS-plus w kasecie ToughCase™: Ø 5 / 2x 6 (110 mm) – 2x 6 / 6,5 / 2x 8 / 10 / 12 (160 mm)

Zobacz strona 314

Wiertła udarowe SDS-plus® EXTREME®4

UNIKALNA TECHNOLOGIA I INNOWACYJNE WŁAŚCIWOŚCI SPEŁNIAJĄCE NAJWYŻSZE WYMAGANIA



GŁOWICA WIERTŁA MULTI-CUTTER

Głowica Multicutter z węglików spiekanych z dwoma dodatkowymi ostrzami zapewnia sprawne wiercenie i stałą geometrię otworu przy jednocześnie najlepszej mocy napędowej



POCZWÓRNA SPIRALA

Umożliwia optymalną prędkość wiercenia dzięki sprawnemu odprowadzaniu urobku przez poczwórną spiralę wiertła.

CECHY PRODUKTU: końcówka centrująca – precyzyjne rozpoczęcie pracy w żądanym punkcie • odporne na złamanie elementy z węglików spiekanych – wysokotemperaturowe lutowanie miedzią w celu uzyskania głęboko osadzonych elementów z węglików spiekanych zapewnia maksymalną odporność na uszkodzenie. • obróbka termiczna zapewnia maksymalną wydajność energii uderzenia.

ZASTOSOWANIE: do wiercenia precyzyjnych otworów pod kołki o średnicy od 16 do 30 mm



Do stosowania w młotowiertarkach SDS-plus® (akumulatorowych i przewodowych)



beton



mur



kamień

EXTREME

Opakowania jednostkowe



Indeks	Średnica	Długość całkowita	Długość robocza	Opakowanie
DT9680-QZ	16 mm	250 mm	200 mm	1
DT9681-QZ	16 mm	450 mm	400 mm	1
DT9682-QZ	18 mm	250 mm	200 mm	1
DT9683-QZ	18 mm	450 mm	400 mm	1
DT9684-QZ	20 mm	250 mm	200 mm	1
DT9685-QZ	20 mm	450 mm	400 mm	1
DT9686-QZ	22 mm	250 mm	200 mm	1
DT9687-QZ	22 mm	450 mm	400 mm	1
DT9688-QZ	24 mm	250 mm	200 mm	1
DT9689-QZ	24 mm	450 mm	400 mm	1
DT9690-QZ	25 mm	250 mm	200 mm	1
DT9691-QZ	25 mm	450 mm	400 mm	1
DT9692-QZ	26 mm	450 mm	400 mm	1
DT9694-QZ	28 mm	450 mm	400 mm	1
DT9696-QZ	30 mm	450 mm	400 mm	1

Wiertła udarowe SDS-plus® EXTREME®2

SPEŁNIJĄ NAJWYŻSZE STANDARDY WYDAJNOŚCI WIERCENIA I ŻYWOTNOŚCI



INNOWACYJNY SYSTEM ŁĄCZENIA

Kończówka i korpus wiertła są ze sobą łączone w procesie zgrzewania oporowego w sposób zapewniający odporność na złamanie



PODWÓJNA SPIRALA

Skuteczne usuwanie urobku poprawia wydajność wiercenia (od średnicy 6 mm i długości roboczej 150 mm)



WZMOCNIENIE RDZENIA

Stożkowy rdzeń zwiększa stabilność, trwałość i odporność na złamanie (od śr. 5 mm)

TOUGH CORE



OZNACZENIE ZUŻYCIA

Precyzyjne zakotwienie: Zapewnia, że otwory mają wymaganą minimalną średnicę (od śr. 5 mm)

CECHY PRODUKTU: głowka wiertła zapewniająca większą trwałość, prędkość wiercenia i okres eksploatacji dzięki agresywnej konstrukcji z płaskimi, zmniejszającymi zużycie krawędziami tnącymi • konstrukcja krawędzi tnących głowki wiertła o kącie 160 stopni umożliwia jeszcze lepsze i bardziej precyzyjne wiercenie przy jednoczesnym zwiększeniu wytrzymałości i okresu eksploatacji • wzmocnienie rdzenia i korpus ze stali hartowanej zapewniają maksymalną obciążalność i znacznie większą wytrzymałość na złamanie • nacięcie informujące o stopniu zużycia zapewnia precyzyjne zakotwienie od średnicy 5 mm

ZASTOSOWANIE: do ciągłego stosowania w najtwardszym betonie, murze, naturalnym i sztucznym kamieniu.



Do stosowania w młotowiertarkach SDS-plus® (akumulatorowych i przewodowych)



beton



mur



kamień

EXTREME

Wiertła udarowe SDS-plus® EXTREME®2

Opakowania jednostkowe

Indeks	Średnica	Długość całkowita	Długość robocza	Opakowanie
DT9625-QZ	3 mm	135 mm	75 mm	1
DT9500-QZ	3,5 mm	110 mm	50 mm	1
DT9502-QZ	4 mm	110 mm	50 mm	1
DT9504-QZ	5 mm	110 mm	50 mm	1
DT9509-QZ	5,5 mm	160 mm	100 mm	1
DT9511-QZ	5,5 mm	260 mm	200 mm	1
DT9514-QZ	6 mm	110 mm	50 mm	1
DT9515-QZ	6 mm	160 mm	100 mm	1
DT9516-QZ	6 mm	210 mm	150 mm	1
DT9517-QZ	6 mm	260 mm	200 mm	1
DT9621-QZ	6 mm	310 mm	250 mm	1
DT9522-QZ	6,5 mm	260 mm	200 mm	1
DT9523-QZ	6,5 mm	310 mm	250 mm	1
DT9526-QZ	7 mm	210 mm	150 mm	1
DT9529-QZ	8 mm	160 mm	100 mm	1
DT9530-QZ	8 mm	210 mm	150 mm	1
DT9531-QZ	8 mm	260 mm	200 mm	1
DT9532-QZ	8 mm	310 mm	250 mm	1
DT9534-QZ	8 mm	460 mm	400 mm	1
DT9540-QZ	10 mm	160 mm	100 mm	1
DT9541-QZ	10 mm	210 mm	150 mm	1
DT9542-QZ	10 mm	260 mm	200 mm	1
DT9543-QZ	10 mm	310 mm	250 mm	1
DT9545-QZ	10 mm	460 mm	400 mm	1
DT9546-QZ	10 mm	600 mm	540 mm	1
DT9548-QZ	11 mm	160 mm	100 mm	1
DT9552-QZ	12 mm	160 mm	110 mm	1
DT9553-QZ	12 mm	200 mm	150 mm	1
DT9554-QZ	12 mm	260 mm	210 mm	1
DT9555-QZ	12 mm	300 mm	250 mm	1
DT9557-QZ	12 mm	450 mm	400 mm	1
DT9558-QZ	12 mm	600 mm	550 mm	1
DT9560-QZ	13 mm	160 mm	110 mm	1
DT9566-QZ	14 mm	160 mm	110 mm	1
DT9567-QZ	14 mm	200 mm	150 mm	1
DT9568-QZ	14 mm	260 mm	210 mm	1
DT9569-QZ	14 mm	300 mm	250 mm	1
DT9570-QZ	14 mm	450 mm	400 mm	1
DT9571-QZ	14 mm	600 mm	550 mm	1
DT9579-QZ	16 mm	200 mm	150 mm	1
DT9580-QZ	16 mm	260 mm	210 mm	1
DT9581-QZ	16 mm	300 mm	250 mm	1
DT9582-QZ	16 mm	450 mm	400 mm	1
DT9587-QZ	18 mm	200 mm	150 mm	1
DT9588-QZ	18 mm	250 mm	200 mm	1
DT9589-QZ	18 mm	300 mm	250 mm	1
DT9590-QZ	18 mm	450 mm	400 mm	1
DT9597-QZ	20 mm	200 mm	150 mm	1
DT9598-QZ	20 mm	300 mm	250 mm	1
DT9599-QZ	20 mm	450 mm	400 mm	1
DT9602-QZ	22 mm	250 mm	200 mm	1
DT9603-QZ	22 mm	300 mm	250 mm	1
DT9604-QZ	22 mm	450 mm	400 mm	1
DT9610-QZ	24 mm	450 mm	400 mm	1
DT9616-QZ	26 mm	450 mm	400 mm	1
DT9619-QZ	30 mm	450 mm	400 mm	1



48

Wiertła udarowe SDS-plus® EXTREME®2

Opakowania zbiorcze



Indeks	Średnica	Długość całkowita	Długość robocza	Opakowanie
DT9803-QZ	5 mm	160 mm	100 mm	10
DT9812-QZ	6 mm	110 mm	50 mm	10
DT9815-QZ	6 mm	160 mm	100 mm	10
DT9816-QZ	6 mm	160 mm	100 mm	50
DT9827-QZ	8 mm	160 mm	100 mm	10
DT9834-QZ	10 mm	160 mm	100 mm	10
DT9837-QZ	10 mm	210 mm	150 mm	10
DT9841-QZ	12 mm	200 mm	150 mm	10

Zestawy



Indeks	Opis
DT9700-QZ	4 szt. w kasecie z tworzywa sztucznego – Ø 5, 6, 8, 10 mm
DT9701-QZ	7 szt. w kasecie metalowej – Ø 5, 6, 8 (110 mm) / 6, 8, 10, 12 (160 mm)
DT9702-QZ	4 szt. w kasecie z tworzywa sztucznego – Ø 5,5, 7, 8, 10 mm
DT70753-QZ	10 szt. zestaw w kasecie ToughCase™ – Ø 5, 2x 6 (110 mm) / 2x 6, 7, 8, 9, 10, 12 (160 mm)
SDSPLUSSET-DE	13 szt. w kasecie – Ø 5, 6 (110 mm) / 6, 8, 10 (160 mm) / 10, 12, 14, 16, 20 (460 mm) / 250 mm szpicak / 20 x 250, 40 x 250 mm dłuto płaskie – (VE 5 szt.)

Zobacz strona 303

Wiertła udarowe SDS-plus® High Performance

CECHY PRODUKTU: podwójna krawędź i dwie spirale • optymalna konstrukcja głowicy i mocny rdzeń • lepsze prowadzenie spirali zapewniające sprawniejsze usuwanie urobku

ZASTOSOWANIE: lekkie wiercenie w murze, naturalnym i sztucznym kamieniu



Opakowania jednostkowe



Indeks	Średnica	Długość całkowita	Długość robocza	Opakowanie
DT9662-QZ	5 mm	110 mm	42 mm	1
DT9663-QZ	6 mm	110 mm	42 mm	1
DT9635-QZ	6 mm	160 mm	92 mm	1
DT9639-QZ	7 mm	160 mm	92 mm	1
DT9641-QZ	8 mm	160 mm	92 mm	1
DT9644-QZ	10 mm	160 mm	92 mm	1

Zestawy



Indeks	Opis
DT60300-QZ	8 szt. zestaw , opakowanie plastikowe – Ø 2 x 6, 2 x 7, 2 x 8, 2 x 10 (160 mm)
DT60301-QZ	5 szt. zestaw , opakowanie plastikowe – Ø 5, 6 (110 mm) / 6, 8, 10 (160 mm)
DT60302-QZ	6 szt. zestaw , opakowanie plastikowe – Ø 2 x 6, 2 x 8, 2 x 10 (160 mm)
DT9399-QZ	5 szt. zestaw , opakowanie plastikowe – Ø 5, 2 x 6, 2 x 8 (160 mm) Opakowanie zbiorcze 12 szt.
DT9679-QZ	15 szt. zestaw w aluminiowej walizce – Ø 5 / 5,5 / 6 / 7 / 8 / 10 (110 mm) / 6, 8, 10, 12 (160 mm) 14 (210 mm) / szpicak, 20 mm dłuto płaskie, 2 x 40 mm dłuto płaskie (250 mm)

Zobacz strona 303

Wiertła z odsysaniem SDS-plus®

DO BEZPYŁOWEGO WIERCENIA W BETONIE I MURZE



GEOMETRIA 2-KRAWĘDZIOWA
Do wiercenia w betonie itp.



OPTYMALNE USUWANIE
urobku przyspiesza pracę.



OSZCZĘDNOŚĆ CZASU
Usuwanie 98% urobku



WIERTŁO 2 W 1
Wiercenie i odsysanie pyłu w jednym kroku

CECHY PRODUKTU: zapobiega zapyleniu pomieszczenia • wiercenie i czyszczenie w jednym kroku zapewnia szybkie mocowanie kołków i kotew. • uniwersalny adapter do odkurzacza

ZASTOSOWANIE: do bezpyłowego wiercenia w betonie, murze, naturalnym i sztucznym kamieniu



Do stosowania w młotowiertarkach SDS-plus® (akumulatorowych i przewodowych)



beton

mur

kamień

Opakowania jednostkowe



Indeks	Średnica	Długość całkowita	Długość robocza	Opakowanie
DT60340-QZ	12 mm	320 mm	200 mm	1
DT60341-QZ	14 mm	370 mm	250 mm	1
DT60342-QZ	16 mm	370 mm	250 mm	1
DT60343-QZ	18 mm	370 mm	250 mm	1

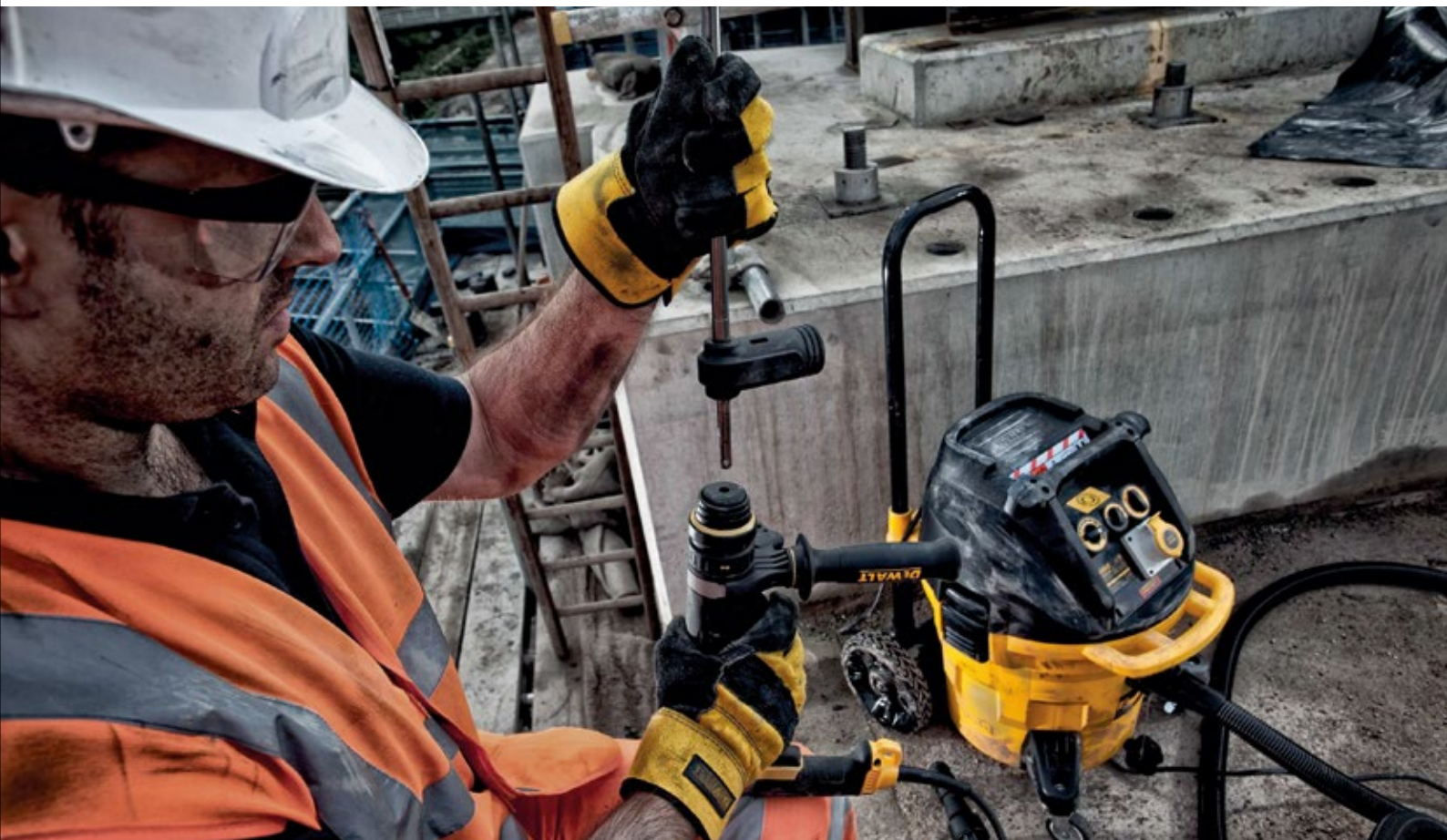

Wiertła udarowe z pełną głowicą z węgla EXTREME® SDS-max®

EKSTREMALNA TRWAŁOŚĆ I NIEZAWODNOŚĆ



GEOMETRIA 4-KRAWĘDZIOWA

Zapewnia czyste, okrągłe otwory wiertnicze i stałą, wysoką prędkość wiercenia. Ogranicza możliwość uszkodzenia wiertła w betonie zbrojonym (od śr. 16 mm)



POCZWÓRNA SPIRALA

Najlepszy z możliwych postęp wiercenia dzięki zoptymalizowanemu odprowadzaniu urobku ze pośrednictwem czterech spirali (od śr. 16 mm)



IRON BLAST TECHNOLOGY™

Bombardowanie powierzchni stalowymi kulkami zmniejsza naprężenia w główce wiertniczej i zwiększa wytrzymałość na całej powierzchni rowka.



OZNACZENIE ZUŻYCIA

Dzięki nacięciu oznaczającemu stopień zużycia mamy gwarancję zachowania wymaganej średnicy otworu (od śr. 16 mm)



GŁÓWKA Z LITEGO WĘGLIKA SPIEKANEGO

Długa żywotność i optymalna wydajność wiercenia, także w betonie zbrojonym

CECHY PRODUKTU: głowica z litego węgla spiekane go z 4 krawędziami tnącymi minimalizującymi drgania, od śr. 16 mm • powierzchnia utwardzana technologią IRON BLAST, aby sprostać wymagającym zastosowaniom • oznaczenie zużycia zapewniające precyzyjne zakotwienie, od śr. 16 mm

ZASTOSOWANIE: Do stosowania w młotowiertarkach SDS-max® (oraz HILTI typu Y); do wiercenia w (zbrojonym) betonie, murze, naturalnym i sztucznym kamieniu



Do stosowania w młotowiertarkach SDS-max®



EXTREME®

IRON BLAST TECHNOLOGY™

Opakowania jednostkowe



Indeks	Średnica	Długość całkowita	Długość robocza	Ilość ostrzy	Opakowanie
DT60800-QZ	12 mm	340 mm	200 mm	2	1
DT60801-QZ	12 mm	540 mm	400 mm	2	1
DT60806-QZ	14 mm	540 mm	400 mm	2	1
DT60809-QZ	16 mm	340 mm	200 mm	4	1
DT60810-QZ	16 mm	540 mm	400 mm	4	1
DT60811-QZ	18 mm	340 mm	200 mm	4	1
DT60812-QZ	18 mm	540 mm	400 mm	4	1
DT60813-QZ	19 mm	340 mm	200 mm	4	1
DT60814-QZ	19 mm	540 mm	400 mm	4	1
DT60815-QZ	19 mm	670 mm	520 mm	4	1
DT60816-QZ	20 mm	340 mm	200 mm	4	1
DT60817-QZ	20 mm	540 mm	400 mm	4	1
DT60818-QZ	20 mm	920 mm	800 mm	4	1
DT60819-QZ	22 mm	340 mm	200 mm	4	1
DT60820-QZ	22 mm	540 mm	400 mm	4	1
DT60821-QZ	22 mm	920 mm	800 mm	4	1
DT60822-QZ	24 mm	340 mm	200 mm	4	1
DT60823-QZ	24 mm	540 mm	400 mm	4	1
DT60824-QZ	25 mm	340 mm	200 mm	4	1
DT60825-QZ	25 mm	540 mm	400 mm	4	1
DT60826-QZ	25 mm	920 mm	800 mm	4	1
DT60827-QZ	26 mm	340 mm	200 mm	4	1
DT60828-QZ	26 mm	540 mm	400 mm	4	1
DT60829-QZ	28 mm	380 mm	250 mm	4	1
DT60830-QZ	28 mm	570 mm	450 mm	4	1
DT60831-QZ	28 mm	670 mm	550 mm	4	1
DT60832-QZ	30 mm	380 mm	250 mm	4	1
DT60833-QZ	30 mm	570 mm	450 mm	4	1
DT60834-QZ	32 mm	380 mm	250 mm	4	1
DT60835-QZ	32 mm	570 mm	450 mm	4	1
DT60836-QZ	32 mm	920 mm	800 mm	4	1
DT60837-QZ	35 mm	380 mm	250 mm	4	1
DT60838-QZ	35 mm	570 mm	450 mm	4	1
DT60839-QZ	35 mm	670 mm	550 mm	4	1
DT60840-QZ	36 mm	570 mm	450 mm	4	1
DT60842-QZ	38 mm	570 mm	450 mm	4	1
DT60844-QZ	40 mm	380 mm	250 mm	4	1
DT60845-QZ	40 mm	570 mm	450 mm	4	1
DT60846-QZ	40 mm	920 mm	800 mm	4	1
DT60847-QZ	42 mm	570 mm	450 mm	4	1



LONG LIFE



48

Wiertła udarowe SDS-max® EXTREME®

INNOWACYJNA TECHNOLOGIA I WYJĄTKOWE WŁAŚCIWOŚCI SPEŁNIAJĄCE NAJWYŻSZE WYMAGANIA



GŁOWICA WIERTŁA MULTI-CUTTER

Płytki z węgla spiekane z dwoma dodatkowymi krawędziami tnącymi zapewnia płynną pracę i stałą geometrię otworu wiertniczego, a także największą z możliwych szybkość posuwu (od śr. 16 mm).



POCZWÓRNA SPIRALA

Bardzo wydajne i szybkie wiercenie dzięki czterem spiralom odprowadzającym urobek z otworu (od śr. 16 mm)



WZMOCNIENIE RDZENIA

Zapewnia optymalne przeniesienie energii uderzenia i odporność na złamania



ZOPTYMALIZOWANY UCHWYT

Stabilne mocowanie w narzędziu i optymalne przeniesienie energii uderzenia na wiertło

CECHY PRODUKTU: końcówka centrująca – precyzyjne rozpoczęcie pracy w żądanym punkcie • odporne na złamania elementy z węglików spiekanych – wysokotemperaturowe lutowanie miedzią w celu uzyskania głęboko osadzonych elementów z węglików spiekanych zapewnia maksymalną odporność na złamania • specjalnie obrobione zakończenie uchwytu – zapewnia najlepsze przeniesienie energii uderzenia

ZASTOSOWANIE: do stosowania w młotowiertarkach SDS-max® (oraz HILTI typu Y); do wiercenia w betonie, murze, naturalnym i sztucznym kamieniu



Do stosowania
w młotowiertarkach
SDS-max®



EXTREME®

Opakowania jednostkowe



Indeks	Średnica	Długość całkowita	Długość robocza	Ilość ostrzy	Opakowanie
DT9400-QZ	12 mm	340 mm	200 mm	2	1
DT9401-QZ	12 mm	540 mm	400 mm	2	1
DT9405-QZ	14 mm	340 mm	200 mm	2	1
DT9406-QZ	14 mm	540 mm	400 mm	2	1
DT9409-QZ	16 mm	340 mm	200 mm	4	1
DT9410-QZ	16 mm	540 mm	400 mm	4	1
DT9411-QZ	18 mm	340 mm	200 mm	4	1
DT9412-QZ	18 mm	540 mm	400 mm	4	1
DT9416-QZ	20 mm	340 mm	200 mm	4	1
DT9417-QZ	20 mm	540 mm	400 mm	4	1
DT9418-QZ	20 mm	920 mm	800 mm	4	1
DT9419-QZ	22 mm	340 mm	200 mm	4	1
DT9420-QZ	22 mm	540 mm	400 mm	4	1
DT9421-QZ	22 mm	920 mm	800 mm	4	1
DT9422-QZ	24 mm	340 mm	200 mm	4	1
DT9423-QZ	24 mm	540 mm	400 mm	4	1
DT9424-QZ	25 mm	340 mm	200 mm	4	1
DT9425-QZ	25 mm	540 mm	400 mm	4	1
DT9426-QZ	25 mm	920 mm	800 mm	4	1
DT9428-QZ	26 mm	540 mm	400 mm	4	1
DT9429-QZ	28 mm	380 mm	250 mm	4	1
DT9430-QZ	28 mm	570 mm	450 mm	4	1
DT9431-QZ	28 mm	670 mm	550 mm	4	1
DT9433-QZ	30 mm	570 mm	450 mm	4	1
DT9434-QZ	32 mm	380 mm	250 mm	4	1
DT9435-QZ	32 mm	570 mm	450 mm	4	1
DT9436-QZ	32 mm	920 mm	800 mm	4	1
DT9438-QZ	35 mm	570 mm	450 mm	4	1
DT9439-QZ	35 mm	670 mm	550 mm	4	1
DT9440-QZ	36 mm	570 mm	450 mm	4	1
DT9442-QZ	38 mm	570 mm	450 mm	4	1
DT9445-QZ	40 mm	570 mm	450 mm	4	1
DT9446-QZ	40 mm	920 mm	800 mm	4	1
DT9447-QZ	42 mm	570 mm	450 mm	4	1
DT9448-QZ	45 mm	570 mm	450 mm	4	1
DT9449-QZ	50 mm	570 mm	450 mm	4	1
DT9450-QZ	52 mm	570 mm	450 mm	4	1



Wiertła z odsysaniem SDS-max®

DO BEZPYŁOWEGO WIERCENIA W BETONIE I MURZE



GEOMETRIA KRAWĘDZI Y

Do wiercenia w betonie i murze



OPTYMALNE USUWANIE

urobku z wierconego otworu



OSZCZĘDNOŚĆ CZASU

Usuwanie 98% urobku



WIERTŁO 2 W 1

Wiercenie i usuwanie pyłu w jednym kroku

CECHY PRODUKTU: zapobiega zapyleniu pomieszczenia • wiercenie i czyszczenie w jednym kroku zapewnia mniejszą ilość pyłu i konieczności poprawiania otworu • uniwersalny adapter do odkurzacza

ZASTOSOWANIE: do bezpyłowego wiercenia w (zbrojonym) betonie, murze, naturalnym i sztucznym kamieniu dzięki czterokrawędziowej geometrii



Do stosowania w młotowiertarkach SDS-max®



beton



mur



kamień

Opakowania jednostkowe



Indeks	Średnica	Długość całkowita	Długość robocza	Opakowanie
DT60230-QZ	16 mm	600 mm	400 mm	1
DT60231-QZ	18 mm	600 mm	400 mm	1
DT60232-QZ	20 mm	600 mm	400 mm	1
DT60233-QZ	24 mm	600 mm	400 mm	1
DT60234-QZ	28 mm	600 mm	400 mm	1
DT60235-QZ	32 mm	600 mm	400 mm	1

Adaptory do młotowiertarek SDS

DO STOSOWANIA W MŁOTOWIERTARKACH: tylko przy wyłączonym mechanizmie uderu

Adapter



Indeks	Opis	Opakowanie
DT6830-QZ	SDS-max® na SDS-plus®	1
DT7030-QZ	SDS-plus® 1/2" x 20 UNF (ze śrubą)	1

Wiertła koronowe / adapter i akcesoria SDS-plus®

DO STOSOWANIA W MŁOTOWIERTARKACH SDS-PLUS® (AKUMULATOROWYCH I PRZEWODOWYCH)

CECHY PRODUKTU:

Korony udarowe



Indeks	Średnica	Długość całkowita	Opakowanie
DT6744-QZ	50 mm	72 mm	1
DT6745-QZ	68 mm	72 mm	1
DT6747-QZ	80 mm	72 mm	1

Adapter i akcesoria



Indeks	Opis	Długość całkowita	Opakowanie
DT6750-QZ	Adapter SDS-plus®	110 mm	1
DT6751-QZ	Adapter SDS-plus®	300 mm	1
DT6753-QZ	Wiertło pilotujące 9 mm	120 mm	1

Wiertła koronowe / adapter i akcesoria SDS-Max®

DO STOSOWANIA W MŁOTOWIERTARKACH SDS-MAX®

CECHY PRODUKTU: dwuczęściowe, wielozębowe wiertło koronowe do prac ciężkich • duże zęby z węglików spiekanych zapewniające długi okres eksploatacji • zmienne uzębienie zapewnia płynną pracę • bezrowkowa konstrukcja zewnętrzna umożliwia wydajne i szybkie wiercenie • metaliczna, gładka powierzchnia, konserwacja na sucho

Korony udarowe



Indeks	Średnica	Długość całkowita	Opakowanie
DT6762-QZ	68 mm	107 mm	1
DT6763-QZ	80 mm	107 mm	1
DT6765-QZ	100 mm	107 mm	1
DT6766-QZ	125 mm	107 mm	1

Wiertła udarowe SDS-max® są połączone z adapterem przez wiertło pilotujące!

Adapter i akcesoria



Indeks	Opis	Długość całkowita	Opakowanie
DT6770-QZ	Adapter SDS-max®	180 mm	1
DT6771-QZ	Adapter SDS-max®	400 mm	1
DT6772-QZ	Wiertło pilotujące 12 mm	155 mm	1
DT6773-QZ	Przedłużacz	280 mm	1
DT6785-QZ	Wiertło pilotujące 12 mm	128 mm	1

Dłuta XLR®

DŁUŻSZY OKRES EKSPLOATACJI I WIĘKSZA ODPORNOŚĆ



BUDOWA KOMPONENTÓW

Kute końcówki ze stali jakościowej S7 i elastyczny trzon zapewniają wyjątkowo długi okres eksploatacji



VERBREITERTE FLANKEN

Verhindern effektiv ein Verkeilen des Meissels im Material.



INNOWACYJNY SYSTEM ŁĄCZENIA

Końcówka i korpus dłuta są ze sobą łączone w procesie zgrzewania tarcowego w sposób zapewniający odporność na złamanie



GEOMETRIA GŁÓWKI O NIEZMIENNEJ OSTROŚCI

Specjalna końcówka dłuta „Stay Sharp” zapewnia jego długotrwałą ostrość i tym samym zwiększa jego okres eksploatacji



STAL WYSOKIEJ JAKOŚCI

Obrobiona cieplnie stal wysokiej jakości Zapewnia wyższą wytrzymałość na złamanie, trwałość i tym samym niezawodność...



ZOPTYMALIZOWANY UCHWYT

zapewnia optymalne mocowanie i przeniesienie siły wiertarki na dłuto

CECHY PRODUKTU: wysoko rozwinięta technologia kucia gwarantuje, że mikrostruktura materiału nie zostanie przerwana w kierunku wzdłużnym; wraz z odpowiednią dla materiału próżniową obróbką cieplną i specjalną obróbką ulepszającą powierzchnię uzyskuje się najwyższą jakość narzędzi i nieustannie najlepsze właściwości użytkowe

- zastosowanie dwóch różnych gatunków stali w jednym dłucie sprawia, że trzon ma znakomite właściwości w zakresie elastyczności i przenoszenia siły uderzenia, a końcówka dłuta charakteryzuje się optymalną odpornością i trwałością

ZASTOSOWANIE: do stosowania w młotach wielofunkcyjnych i kujących SDS-plus® oraz SDS-max® do wykonywania lekkich i ciężkich prac z użyciem dłuta w tynku, murze, płytkach ceramicznych, betonie, asfalcie itp. • do stosowania w młotach wyburzeniowych z uchwytem sześciokątnym do wykonywania ciężkich prac z użyciem dłuta w murze, betonie, asfalcie itp.



Do stosowania w młotowiertarkach SDS-plus®



Do stosowania w młotowiertarkach SDS-max®

Do stosowania w młotach wyburzeniowych z uchwytem sześciokątnym



beton



mur



kamień

Dłuta SDS-plus® / Opakowania jednostkowe

Indeks	Opis	Szerokość	Długość całkowita	Opakowanie
DT6979-QZ	dłuto płaskie	20 mm	300 mm	1
DT6984-QZ	dłuto płaskie	40 mm	300 mm	1

Dłuta SDS-max® / Opakowania jednostkowe

Indeks	Opis	Szerokość	Długość całkowita	Opakowanie
DT6889-QZ	szpicak	–	400 mm	1
DT6812-QZ	dłuto płaskie	25 mm	400 mm	1
DT6818-QZ	dłuto płaskie	50 mm	400 mm	1
DT6980-QZ	dłuto łopatkowe	75 mm	400 mm	1

Dłuta SDS-plus®

ZASTOSOWANIE: Geeignet do den Einsatz in SDS-plus® Bohrhämmern mit Drehstopp do leichte Meisselarbeiten in Putz, Mauerwerk, Fliesen etc.



Do stosowania
w młotowiertarkach
SDS-plus®



Opakowania jednostkowe

	Indeks	Opis	Szerokość	Długość całkowita	Opakowanie
	DT6801-QZ	szpicak	–	250 mm	1
	DT6802-QZ	dłuto płaskie	20 mm	250 mm	1
	DT6803-QZ	dłuto płaskie	40 mm	250 mm	1
	DT6806-QZ	dłuto do płytek ceramicznych	40 mm	250 mm	1

Zestawy

	Indeks	Opis
	SDSPUSSET-DE	13-częściowy zestaw w plastikowej tubie – dłuto szpicak 250 mm / dłuto płaskie 20x250, 40x250 mm / wiertła udarowe EXTREME®2 o śr. 5, 6 (110 mm) / 6, 8, 10 (160 mm) / 10, 12, 14, 16, 20 (460 mm)
	DT60330-QZ	3-częściowy zestaw w pudełku z tworzywa sztucznego – dłuto szpicak 250 mm / dłuto płaskie 20x250, 40x250 mm

SDSPUSSET-DE DT60330 Zobacz strona 315

Dłuta SDS-max®

CECHY PRODUKTU: wysoko rozwinięta technologia kucia gwarantuje, że mikrostruktura materiału nie zostanie przerwana w kierunku wzdluznym; wraz z odpowiednią dla materiału indukcyjną obróbką cieplną i specjalną obróbką ulepszącą powierzchnię uzyskuje się najwyższą jakość narzędzi i nieustannie najlepsze właściwości użytkowe

ZASTOSOWANIE: do stosowania w młotowiertarkach SDS-max® z funkcją dłutowania do wykonywania ciężkich prac z użyciem dłuta w betonie, murze, asfalcie itp.



Do stosowania
w młotowiertarkach
SDS-max®



Opakowania jednostkowe

	Indeks	Opis	Szerokość	Długość całkowita	Opakowanie
	DT6820-QZ	szpicak	–	300 mm	1
	DT6821-QZ	szpicak	–	400 mm	1
	DT8087-QZ	szpicak	–	600 mm	1
	DT6822-QZ	dłuto płaskie	25 mm	300 mm	1
	DT6823-QZ	dłuto płaskie	25 mm	400 mm	1
	DT6824-QZ	dłuto płaskie	50 mm	400 mm	1
	DT6825-QZ	dłuto płaskie	80 mm	300 mm	1
	DT8088-QZ	dłuto płaskie	25 mm	600 mm	1
	DT6834-QZ	dłuto do płytek ceramicznych	80 mm	300 mm	1
	DT6838-QZ	dłuto groszkownik	35 mm	200 mm	1

Zestawy

	Indeks	Opis
	DT9000-QZ	2-szt. zestaw w plastikowej tubie – dłuto szpicak 400 mm / dłuto płaskie 25x300 mm
	SDSMAXSET-QZ	4-szt. zestaw w pudełku transportowym – dłuto szpicak 300, 400 mm / dłuto płaskie 25x300 i 25x400 mm
	SDSMAXSET2-QZ	5-częściowy zestaw w pudełku transportowym – dłuto szpicak 300, 400 mm / dłuto płaskie 25x300 mm, 25x400 mm, 50x400 mm

SDSMAXSET2 Zobacz strona 315

Dłuta High Performance SDS-max®

CECHY PRODUKTU: Wysoko rozwinięta technologia kucia gwarantuje, że mikrostruktura materiału nie zostanie przerwana w kierunku wzdłużnym; wraz z odpowiednią dla materiału indukcyjną obróbką cieplną i specjalną obróbką ulepszającą powierzchni uzyskuje się najwyższą jakość narzędzi i nieustannie najlepsze właściwości użytkowe

ZASTOSOWANIE: do stosowania w młotach kujących SDS-max® do wykonywania prac z użyciem dłuta w betonie, murze, asfalcie itp.



Do stosowania
w młotowiertarkach
SDS-max®



beton

mur

kamień

Opakowania jednostkowe

	Indeks	Opis	Szerokość	Długość całkowita	Opakowanie
	DT60702-QZ	szpicak	–	400 mm	1
	DT60704-QZ	dłuto płaskie	25 mm	400 mm	1
	DT60705-QZ	dłuto łopatkowe	75 mm	300 mm	1

Dłuta sześciokątne

CECHY PRODUKTU: wysoko rozwinięta technologia kucia gwarantuje, że mikrostruktura materiału nie zostanie przerwana w kierunku wzdłużnym; wraz z odpowiednią dla materiału indukcyjną obróbką cieplną i specjalną obróbką ulepszającą powierzchni uzyskuje się najwyższą jakość narzędzi i nieustannie najlepsze właściwości użytkowe

ZASTOSOWANIE: Do stosowania w młotach wyburzeniowych z uchwytem sześciokątnym do wykonywania ciężkich prac z użyciem dłuta w betonie, murze, asfalcie itp.

Do stosowania
w młotach wyburzeniowych
z uchwytem sześciokątnym



beton

mur

kamień

Opakowania jednostkowe

	Indeks	Opis	Szerokość	Długość całkowita	Opakowanie
	DT6942-QZ	sześciokątne dłuto płaskie	25 mm	400 mm	1
	DT6927-QZ	sześciokątne dłuto szpicak	–	400 mm	1
	DT6929-QZ	sześciokątne dłuto płaskie	32 mm	521 mm	1
	DT6932-QZ	sześciokątne dłuto łopatkowe	75 mm	521 mm	1



Wiertła do kamienia EXTREME®

DLA ZWIĘKSZENIA TRWAŁOŚCI I ODPORNOŚCI



NIEZRÓWNANA JAKOŚĆ WĘGLIKÓW SPIEKANYCH

Dzięki niskonapięciowemu lutowaniu miedzią w wysokiej temperaturze osiągnięto maksymalną żywotność i odporność na złamanie



3 FREZOWANE POWIERZCHNIE MOCOWANIA

Powierzchnie mocowania gwarantują pewne zamocowanie w uchwycie wiertarskim i zapobiegają obracaniu się wiertła podczas wiercenia



KORPUS ZE STALI HARTOWANEJ

Zapewnia optymalne przeniesienie siły i odporność na złamanie

CECHY PRODUKTU: wytrzymałe wiertła o wysokiej wydajności • nierównana jakość węglików spiekanych i niskonapięciowe lutowanie miedzią w wysokiej temperaturze – optymalizacja pod kątem maksymalnej żywotności i odporności na złamanie • korpus ze stali hartowanej ze wzmocnieniem rdzenia i z grubą, frezowaną spiralą – maksymalna wytrzymałość na złamanie przy jednoczesnym bardzo dużym postępie wiercenia • Uchwyt z trzema frezowanymi powierzchniami mocowania – wyeliminowanie obracania się wiertła podczas wiercenia

ZASTOSOWANIE: główny obszar zastosowań technika montażu i mocowania • opracowane do stosowania w wiertarkach udarowych i młotowiertarkach z uchwytem zaciskowym i maks. energią udaru 2,0 J do wiercenia w betonie, murze, naturalnym i sztucznym kamieniu, ceglach, płytkach ceramicznych itp.

Do stosowania w wiertarkach i wiertarkach udarowych (akumulatorowych i przewodowych)



Beton



Mur



Kamień

EXTREME®

Opakowania jednostkowe



Indeks	Średnica	Długość całkowita	Długość robocza	Opakowanie
DT6671-XJ	4 mm	75 mm	50 mm	1
DT6672-XJ	5 mm	85 mm	50 mm	1
DT6673-XJ	5 mm	150 mm	100 mm	1
DT6675-XJ	6 mm	100 mm	60 mm	1
DT6676-XJ	6 mm	150 mm	100 mm	1
DT6677-XJ	6 mm	200 mm	150 mm	1
DT6682-XJ	8 mm	120 mm	80 mm	1
DT6683-XJ	8 mm	200 mm	150 mm	1
DT6685-XJ	10 mm	120 mm	80 mm	1
DT6686-XJ	10 mm	200 mm	150 mm	1

Zestawy



DT6956



DT70712

Indeks	Opis
DT6956-QZ	5 szt. zestaw w kasce z tworzywa sztucznego – śr. 4, 5, 6, 8, 10 mm
DT70712-QZ	19 szt. zestaw w małej kasce ToughCase™ z wiertłami do kamienia EXTREME® o śr. 4, 5, 5,5, 6, 7, 8 mm / końcówki 25 mm: 3x Ph2, 4x Pz2, 1x T25 / końcówki 50 mm: 1x Ph2, 1x Pz2, 1x T25 / uchwyt magnetyczny, magnetyczny uchwyt końcówek z tuleją prowadzącą

Zobacz strona 315



Wiertła do kamienia

CECHY PRODUKTU: wiertła do muru z węglików spiekanych 130°, kształt Douglas • wiertła o średnicy 10 – 13 mm z trzonem zredukowanym do 9,5 mm, wiertła o średnicy powyżej 13 mm z trzonem zredukowanym do 12,7 mm

ZASTOSOWANIE: technika montażu i mocowania • do stosowania w betonie, murze, naturalnym i sztucznym kamieniu, cegle itp.

Do stosowania w wiertarkach i wiertarkach udarowych (akumulatorowych i przewodowych)



Beton

Mur

Kamień

Opakowania jednostkowe



Indeks	Średnica	Długość całkowita	Długość robocza	Opakowanie
DT6504-QZ	4 mm	75 mm	38 mm	1
DT6505-QZ	5 mm	85 mm	44 mm	1
DT6506-QZ	6 mm	100 mm	54 mm	1
DT6508-QZ	8 mm	120 mm	67 mm	1
DT6510-QZ	10 mm	120 mm	67 mm	1

Zestawy



Indeks	Opis
DT6952-QZ	5-częściowy zestaw w kasiecie z tworzywa sztucznego – śr. 4, 5, 6, 8, 10 mm

Zobacz strona 315



Wiertła do płytek ceramicznych EXTREME DIAMANT®

CZYSTE I OKRĄGŁE OTWORY W PŁYTKACH CERAMICZNYCH I TERAKOCIE (NALEŻY WIERCIĆ Z PRĘDKOŚCIĄ CO NAJMNIEJ 1500 MIN⁻¹).



WYTRZYMAŁA DIAMENTOWA KRAWĘDŹ TNĄCA

Odporna i bardzo twarda. Umożliwia łatwe wiercenie w materiale pod kątem 45 stopni i radzi sobie z niemal wszystkimi stopniami twardości płytek.



WYRZUT RDZENIA WIERTNICZEGO

Duży otwór umożliwia łatwe wyrzucenie rdzenia wiertniczego po zakończeniu wiercenia w grubszych płytkach.



SPIRALA ODPROWADZAJĄCA WODĘ

Skutecznie usuwa brudną wodę i wspomaga chłodzenie wodą.



UCHWYT Z OKRĄGŁYM TRZONEM

Do użytku w szybkoobsługowych uchwytach zaciskowych.

ZASTOSOWANIE: Czyste i okrągłe otwory we wszystkich płytkach ceramicznych (do 5. klasy ścieralności) i materiałach (do 8. klasy twardości w skali Mohsa), takich jak terakota i kamionka.

Do stosowania w wiertarkach (akumulatorowych i przewodowych)



EXTREME®

Opakowania jednostkowe



Indeks	Opis	Średnica	Opakowanie
DT6037-QZ	Diamantowe wiertła do płytek ceramicznych	5 mm	1
DT6038-QZ	Diamantowe wiertła do płytek ceramicznych	6 mm	1
DT6039-QZ	Diamantowe wiertła do płytek ceramicznych	7 mm	1
DT6040-QZ	Diamantowe wiertła do płytek ceramicznych	8 mm	1
DT6041-QZ	Diamantowe wiertła do płytek ceramicznych	10 mm	1
DT6042-QZ	Diamantowe wiertła do płytek ceramicznych	12 mm	1
DT6043-QZ	Diamantowe wiertła do płytek ceramicznych	15 mm	1
DT6047-QZ	System doprowadzania wody do diamentowych wiertel do płytek ceramicznych	-	1

Zestaw



Indeks	Opis
DT6046-QZ	5 szt. zestaw diamentowych wiertel do płytek ceramicznych w pudełku z tworzywa sztucznego – śr. 5, 6, 7, 8, 10 mm, z systemem doprowadzania wody

ROZWIĄZANIE DO NAJTWARDZYSZYCH MATERIAŁÓW

Oferta wiertel do płytek ceramicznych DeWALT® z diamentową krawędzią tnącą: wiertła zaprojektowane specjalnie z myślą o wierceniu w najtwardszych płytkach, kamionce i terakocie.

WAŻNE: ze względów bezpieczeństwa w przypadku wykonywania wierceń z chłodzeniem wodą wymagany jest wyłącznik PRCD w zasilaczach.

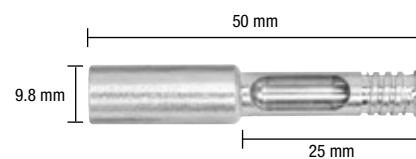

WIERCENIE W METALU



KLASY JAKOŚCI WIERTEŁ DO METALU

WIERTŁA SPIRALNE WYKONANE Z WYSOKOWYDAJNEJ STALI SZYBKOTNĄCEJ (HSS) ZGODNIE Z NORMĄ DIN338, ZAPEWNIAJĄCE MAKSYMALNY CZAS EKSPLOATACJI PRZY WIERCENIU W METALU.

HIGH PERFORMANCE

- Wysokowydajne wiertła dla wymagających profesjonalistów.
- Wykonane z wysokowydajnej stali szybkoobrotowej zgodnie z normą DIN338, zapewniającej dłuższy okres eksploatacji.
- Precyzyjne szlifowanie zapewniające optymalny postęp wiercenia i maksymalną długość eksploatacji, a także doskonałą współosiowość.



HSS-G:

- **DO WIERCENIA** w stalach stopowych i niestopowych o wytrzymałości na rozciąganie do 900 N/mm² blachach i profilach cienkościennych, drewnie i tworzywach sztucznych.
- **SZLIFOWANE WIERTŁA** wykonane w jednym kawałku w celu zwiększenia stabilności pod względem złamań i wykonywania czystych otworów.



HSS-Co:

- **DO WIERCENIA** w stalach wysokostopowych o wytrzymałości na rozciąganie do 1100 N/mm², żeliwie szarym i ciągliwym, stalach kwasoodpornych oraz stalach nierdzewnych.
- **SZLIFOWANIE WIERTŁA**, wykonane z wysokowydajnej, szybkoobrotowej stali stopowej kobaltu (5% kobaltu) w celu zapewnienia najwyższej odporności na temperaturę i ścieranie.



HSS-TIN:

- **DO WIERCENIA** w stalach stopowych i niestopowych o wytrzymałości na rozciąganie do 900 N/mm², odlewach, miedzi, brązie i twardych tworzywach sztucznych.
- **SZLIFOWANE WIERTŁA** z tytanową powłoką zwiększającą odporność na ścieranie na powierzchni narzędzia, jak również zapewniającą większą odporność na korozję.

EXTREME®

- Wyjątkowa końcówka centrująca, która zapewnia precyzyjne wiercenie bez poślizgu.
- Specjalnie szlifowane krawędzie kątowe wykonują dokładnie okrągłe otwory o gładkich krawędziach.
- Zwiększająca się w kierunku trzonu średnica rdzenia zapewnia najwyższą z możliwych stabilność pod względem złamań, szczególnie w przypadku zastosowań bez podparcia.
- Antypoślizgowy trzon z trzema frezowanymi powierzchniami mocowania zapobiega obracaniu się wiertła w uchwycie i zapewnia optymalne przeniesienie siły (nie EXTREME Impact®).

NOWOŚĆ BLACK & GOLD™ WIERTŁA DO METALU HEX

BLACK & GOLD



BLACK & GOLD

- Wykończenie pomagające zapobieganiu powstawania rdzy

KOŃCÓWKA PILOTUJĄCA

- Kąt nachylenia 135° pomaga ograniczyć ślizganie się po materiale.

TRWAŁOŚĆ

- Mocna stożkowa konstrukcja rdzenia zapewnia wyjątkową trwałość i odporność na złamanie.

PRZYSTOSOWANE DO UDARU

- Sześciokątny uchwyt HEX 1/4", jest kompatybilny z większością wiertarek oraz zakrętarek udarowych.
- Zaprojektowane, aby wytrzymać wysoki moment obrotowy przy użyciu narzędzi udarowych.

Wiertła do metalu HSS-Co EXTREME®

WIERCENIE BEZ ZNAKOWANIA – NAJWYŻSZA ODPORNOŚĆ NA TEMPERATURĘ I ŚCIERANIE



WYJĄTKOWA KOŃCÓWKA CENTRUJĄCA

Precyzyjne wiercenie bez poślizgu, specjalnie szlifowane krawędzie kątowe wykonują dokładnie okrągłe otwory o gładkich krawędziach (od śr. 5 mm)



OZNACZENIE ROZMIARU

Zabezpieczone przed ścieraniem, umieszczone poza obszarem mocowania, zapewniają dobrą czytelność przez długi czas (od śr. 5 mm).



WZMOCNIENIE RDZENIA

Zwiększająca się w kierunku trzonu średnica rdzenia zapewnia najwyższą z możliwych stabilność pod względem złamań, szczególnie w przypadku zastosowań bez podparcia (od śr. 5 mm)



ANTYPOŚLIZGOWY TRZON

3 frezowane powierzchnie mocowania zapobiegają obracaniu się wiertła w uchwycie i zapewniają optymalne przeniesienie siły

CECHY PRODUKTU: 4x szybsza praca i do 50% wyższa wytrzymałość na złamań w porównaniu ze standardowymi wiertłami • okrągłe otwory z czystymi, niemal pozbawionymi zadziórów krawędziami • natychmiastowe rozpoczęcie pracy – brak konieczności punktowania otworu • wiertła wykonane z wysokowydajnej, szybkoobrotowej stali stopowej kobaltu (5% kobaltu) w celu zapewnienia najwyższej odporności na temperaturę i ścieranie

ZASTOSOWANIE: Do stosowania w stalach wysokostopowych o wytrzymałości na rozciąganie do 1100 N/mm², żeliwie szarym i ciągliwym, stalach kwaso- i żaroodpornych oraz stalach nierdzewnych

Do stosowania w wiertarkach (akumulatorowych i przewodowych)

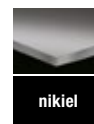

Opakowania jednostkowe



Indeks	Średnica	Długość całkowita	Długość robocza	Opakowanie	Minimalne zamówienie
DT4958-QZ	1 mm	34 mm	12 mm	2	2
DT4959-QZ	1,5 mm	34 mm	12 mm	2	2
DT4900-QZ	2 mm	49 mm	24 mm	2	2
DT4901-QZ	2,5 mm	57 mm	30 mm	2	2
DT4902-QZ	3 mm	61 mm	33 mm	2	2
DT4960-QZ	3,3 mm	65 mm	36 mm	2	2
DT4903-QZ	3,5 mm	70 mm	39 mm	2	2
DT4904-QZ	4 mm	75 mm	43 mm	2	2
DT4961-QZ	4,2 mm	75 mm	43 mm	1	2
DT4905-QZ	4,5 mm	80 mm	46 mm	1	2
DT4906-QZ	5 mm	86 mm	46 mm	1	2
DT4907-QZ	5,5 mm	93 mm	52 mm	1	2
DT4908-QZ	6 mm	93 mm	52 mm	1	2
DT4909-QZ	6,5 mm	101 mm	58 mm	1	2
DT4910-QZ	6,8 mm	109 mm	66 mm	1	2
DT4911-QZ	7 mm	109 mm	66 mm	1	2
DT4962-QZ	7,5 mm	109 mm	66 mm	1	2
DT4912-QZ	8 mm	117 mm	72 mm	1	2
DT4963-QZ	8,5 mm	117 mm	72 mm	1	2
DT4913-QZ	9 mm	125 mm	78 mm	1	2
DT4964-QZ	9,5 mm	125 mm	78 mm	1	2
DT4914-QZ	10 mm	133 mm	84 mm	1	2
DT4965-QZ	10,5 mm	133 mm	84 mm	1	2
DT4915-QZ	11 mm	142 mm	94 mm	1	2
DT4916-QZ	12 mm	151 mm	101 mm	1	2
DT4967-QZ	12,5 mm	151 mm	98 mm	1	2
DT4917-QZ	13 mm	151 mm	101 mm	1	2

Zestawy



DT4956

DT4957

Indeks	Opis
DT4956-QZ	6-szt. zestaw wiertel do metalu HSS-Co w kasecie z tworzywa sztucznego – śr. 2, 3, 4, 5, 6, 8 mm
DT4957-QZ	29 szt. zestaw wiertel do metalu HSS-Co w kasecie indeksującej – śr. 1, 1,5, 2, 2,5, 3, 3,2, 3,3, 3,5, 4, 4,2, 4,5, 4,8, 5, 5,5, 6, 6,5, 7, 7,5, 8, 8,5, 9, 9,5, 10, 10,5, 11, 11,5, 12, 12,5, 13 mm

Zobacz strona 316

Wiertła do metalu HSS-G EXTREME®2

WIERCENIE BEZ PUNKTOWANIA – NAJWYŻSZA ODPORNOŚĆ NA TEMPERATURĘ I ŚCIERANIE



WYJĄTKOWA KOŃCÓWKA CENTRUJĄCA

Precyzyjne wiercenie bez poślizgu, specjalnie szlifowane krawędzie kątowe wykonują dokładne okrągłe otwory o gładkich krawędziach (od śr. 4,8 mm)



OZNACZENIE ROZMIARU

Zabezpieczone przed ścieraniem, umieszczone poza obszarem mocowania, zapewnia dobrą czytelność przez długi czas urzytkowania (od śr. 5 mm).



WZMOCNIENIE RDZENIA

Zwiększająca się w kierunku trzonu średnica rdzenia zapewnia najwyższą z możliwych stabilność pod względem złamań, szczególnie w przypadku zastosowań bez podparcia (od śr. 4,8 mm)



ANTYPOŚLIZGOWY UCHWYT

Trzy frezowane powierzchnie mocowania zapobiegają obracaniu się wiertła w uchwycie i zapewniają optymalne przenoszenie siły

CECHY PRODUKTU: EXTREME®2 – specjalista od wiercenia bez podparcia w materiałach cienkościennych • okrągłe otwory z czystymi, niemal pozbawionymi zadziórów krawędziami • natychmiastowe rozpoczęcie pracy – brak konieczności punktowania otworu • do 50% większa stabilność pod względem złamań

ZASTOSOWANIE: do wiercenia w stalach stopowych i węglowych o wytrzymałości na rozciąganie do 900 N/mm² • do wiercenia w blachach i cienkościennych materiałach profilowanych (również w rurach bez wstępnego punktowania otworu), gdzie wymagane są dokładne i czyste otwory • wiertła znakomicie nadają się również do wiercenia w drewnie i tworzywach sztucznych

Do stosowania w wiertarkach (akumulatorowych i przewodowych)



stal



żelazo

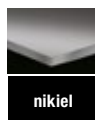

nikiel



mosiądz



drewno



tworzywa sztuczne

EXTREME®

Opakowania jednostkowe

Indeks	Średnica	Długość całkowita	Długość robocza	Opakowanie	Minimalne zamówienie
DT5034-QZ	1 mm	34 mm	12 mm	2	2
DT5035-QZ	1,5 mm	40 mm	18 mm	2	2
DT5036-QZ	2 mm	49 mm	24 mm	2	2
DT5037-QZ	2,5 mm	57 mm	30 mm	2	2
DT5038-QZ	3 mm	61 mm	33 mm	2	2
DT5039-QZ	3,2 mm	65 mm	36 mm	2	2
DT5040-QZ	3,3 mm	65 mm	36 mm	2	2
DT5041-QZ	3,5 mm	70 mm	39 mm	2	2
DT5042-QZ	4 mm	75 mm	43 mm	2	2
DT5063-QZ	4,1 mm	75 mm	43 mm	1	2
DT5043-QZ	4,2 mm	75 mm	43 mm	1	2
DT5044-QZ	4,5 mm	80 mm	46 mm	1	2
DT5045-QZ	4,8 mm	86 mm	46 mm	1	2
DT5046-QZ	5 mm	86 mm	46 mm	1	2
DT5047-QZ	5,5 mm	93 mm	57 mm	1	2
DT5048-QZ	6 mm	93 mm	57 mm	1	2
DT5049-QZ	6,5 mm	101 mm	58 mm	1	2
DT5067-QZ	6,8 mm	109 mm	66 mm	1	2
DT5050-QZ	7 mm	109 mm	66 mm	1	2
DT5051-QZ	7,5 mm	109 mm	66 mm	1	2
DT5052-QZ	8 mm	117 mm	72 mm	1	2
DT5053-QZ	8,5 mm	117 mm	72 mm	1	2
DT5054-QZ	9 mm	125 mm	78 mm	1	2
DT5055-QZ	9,5 mm	125 mm	78 mm	1	2
DT5056-QZ	10 mm	133 mm	84 mm	1	2
DT5057-QZ	10,5 mm	133 mm	84 mm	1	2
DT5058-QZ	11 mm	142 mm	91 mm	1	2
DT5059-QZ	11,5 mm	142 mm	91 mm	1	2
DT5060-QZ	12 mm	151 mm	98 mm	1	2
DT5061-QZ	12,5 mm	151 mm	98 mm	1	2
DT5062-QZ	13 mm	151 mm	98 mm	1	2

Zestawy: zobacz na stronie 316



Wiertła do metalu HSS-G BLACK & GOLD®

ZE WZMOCNIENIEM RDZENIA I ZOPTYMALIZOWANYM ROWKIEM SPIRALNYM - DŁUŻSZA ŻYWIOTNOŚCI I LEPSZE WIERCENIE



WZMOCNIENIE RDZENIA I ZOPTYMALIZOWANY ROWEK SPIRALNY

Dłuższa żywotność, większa odporność na złamania



WAŁEK ANTYPOŚLIZGOWY

Lepsze trzymanie wiertła, optymalne przenoszenie mocy - okrągłe otwory bez zadziorów

CECHY PRODUKTU: zoptymalizowana geometria końcówki • lepszy postęp wiercenia - wykończenie oksydowane na złoto • zestawy w opakowaniach kompatybilnych z uchwytem T STAK™ Caddy DT70716-QZ (strona 226)

ZASTOSOWANIE: do wiercenia w stalach/żeliwach stopowych i węglowych o wytrzymałości na rozciąganie do 900 N/mm, żeliwie szarym i ciągliwym, żeliwie spiekany, metalach nieżelaznych i tworzywach sztucznych

Do stosowania w wiertarkach (akumulatorowych i przewodowych)

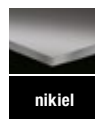

Opakowania jednostkowe



Indeks	Średnica	Długość całkowita	Długość robocza	Opakowanie
DT20510-QZ	1 mm	34	12	3
DT20511-QZ	1,5 mm	40	18	3
DT20512-QZ	2 mm	49	24	3
DT20513-QZ	2,5 mm	57	30	3
DT20514-QZ	3 mm	61	33	1
DT20515-QZ	3,2 mm	65	36	1
DT20516-QZ	3,5 mm	70	39	1
DT20517-QZ	4 mm	75	43	1
DT20518-QZ	4,2 mm	75	43	1
DT20519-QZ	4,5 mm	80	47	1
DT20520-QZ	5 mm	86	52	1
DT20521-QZ	5,5 mm	93	57	1
DT20522-QZ	6 mm	93	57	1
DT20523-QZ	6,5 mm	101	63	1
DT20524-QZ	7 mm	109	69	1
DT20525-QZ	7,5 mm	109	69	1
DT20526-QZ	8 mm	117	75	1
DT20527-QZ	8,5 mm	117	75	1
DT20528-QZ	9 mm	125	81	1
DT20529-QZ	9,5 mm	125	81	1
DT20530-QZ	10 mm	133	87	1
DT20531-QZ	10,5 mm	133	87	1
DT20532-QZ	11 mm	142	94	1
DT20533-QZ	11,5 mm	142	94	1
DT20534-QZ	12 mm	151	101	1
DT20535-QZ	12,5mm	151	101	1
DT20536-QZ	13mm	151	101	1

Zestawy



Indeks	Opis
DT70727-QZ	14 el. Zestaw wiertel do metalu Black&Gold 1, 2x1.5, 2x 2, 2.5, 2x3, 3.5, 2x4, 5, 6, 8 mm
DT70728-QZ	19 el. Zestaw wiertel do metalu Black&Gold 1, 1.5, 2x2, 2x2.5, 2x3, 2x3.5, 2x4, 2x5, 6, 7, 8, 9, 10 mm
DT70729-QZ	23 el. Zestaw wiertel do metalu Black&Gold 2x1; 2x1.5; 2x2; 2x2.5; 2x3; 2x3.5; 2x4; 4.5; 2x5; 6; 7; 8; 9; 10; 12 mm

Zobacz strona 316

DT70727

Wiertła do metalu HSS-G EXTREME®2

Zestawy



Indeks	Opis
DT70710-QZ	13 szt. zestaw w małej kasecie ToughCase™ z wiertłami do metalu EXTREME®2 HSS-G śr. 1,5, 2, 2,5, 3, 3,2, 3,5, 4, 4,5, 5, 5,5, 6, 6,5, 7 mm
DT70711-QZ	19 szt. zestaw w małej kasecie ToughCase™ z wiertłami do metalu EXTREME®2 HSS-G o śr. 2, 3, 4, 5, 6, 8 mm / końcówki 25 mm: 3x Ph2, 4x Pz2, Pz3 / końcówki 50 mm: Ph2, 2x Pz2 / magnetyczny uchwyt końcówek z tuleją przewodzącą, uchwyt magnetyczny
DT7926-XJ	29 szt. zestaw wiertel do metalu EXTREME®2 HSS-G w kasecie indeksującej o śr. 1, 1,5, 2, 2,5, 3, 3,2, 3,3, 3,5, 4, 4,2, 4,5, 4,8, 5, 5,5, 6, 6,5, 7, 7,5, 8, 8,5, 9, 9,5, 10, 10,5, 11, 11,5, 12, 12,5, 13 mm
DT70756-QZ	35 szt. zestaw wiertel do metalu EXTREME®2 HSS-G w pudełku Midisafe o śr. 1, 1,5, 2, 2,5, 3, 3,2, 3,3, 3,5, 4, 4,2, 4,5, 4,8, 5, 5,5, 6, 6,5, 7, 7,5, 8, 10, 12 mm / końcówki 25 mm: Pz1, 2x Pz2, Pz3, Ph1, Ph2, Ph3, T20, T25 / 50 mm: Pz2, Ph2 / 70 mm: T20, T25 / uchwyt magnetyczny (60 mm), magnetyczny uchwyt końcówek z tuleją przewodzącą (80 mm), w blisterze

Zobacz strona 316

Wiertła do metalu HSS-G High Performance



SPIRALNY ROWEK

Precyzyjne szlifowanie zapewniające optymalny postęp wiercenia i maksymalną długość eksploatacji, a także doskonałą współosiowość, typ N, kąt nachylenia końcówki 118°, szlifowanie powierzchni stożkowych



STAL SPECJALNA

Wiertła wykonane z wysokowydajnej stali szybkotnącej (HSS) zgodnie z normą DIN 338 w celu zapewnienia dłuższego okresu eksploatacji

CECHY PRODUKTU: w pełni szlifowany rowek spiralny, typ N, cięcie prawe, kąt nachylenia końcówki 118°, szlifowanie powierzchni stożkowych • tolerancja średnicy h8 • metaliczna, gładka powierzchnia, konserwacja na sucho

ZASTOSOWANIE: do stosowania w stopowych i niestopowych stalach/staliwach o wytrzymałości na rozciąganie do 900 N/mm², żeliwie szarym i ciągliwym, żeliwie spiekany, metalach nieżelaznych i tworzywach sztucznych

Do stosowania w wiertarkach (akumulatorowych i przewodowych)

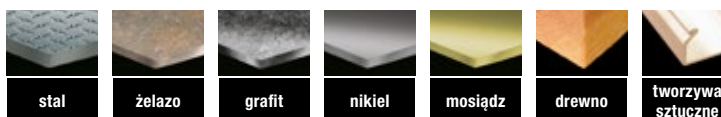

Opakowania jednostkowe



Indeks	Średnica	Długość całkowita	Długość robocza	Opakowanie	Minimalne zamówienie
DT5201-QZ	1 mm	34 mm	12 mm	2	2
DT5202-QZ	1,5 mm	40 mm	18 mm	2	2
DT5203-QZ	2 mm	49 mm	24 mm	2	2
DT5204-QZ	2,5 mm	57 mm	30 mm	2	2
DT5205-QZ	3 mm	61 mm	33 mm	2	2
DT5206-QZ	3,2 mm	65 mm	36 mm	2	2
DT5208-QZ	3,5 mm	70 mm	39 mm	2	2
DT5209-QZ	4 mm	75 mm	43 mm	2	2
DT5211-QZ	4,2 mm	75 mm	43 mm	1	2
DT5212-QZ	4,5 mm	80 mm	47 mm	1	2
DT5214-QZ	5 mm	86 mm	52 mm	1	2
DT5215-QZ	5,5 mm	93 mm	57 mm	1	2
DT5216-QZ	6 mm	93 mm	57 mm	1	2
DT5217-QZ	6,5 mm	101 mm	63 mm	1	2
DT5218-QZ	7 mm	109 mm	69 mm	1	2
DT5219-QZ	8 mm	117 mm	75 mm	1	2
DT5220-QZ	8,5 mm	117 mm	75 mm	1	2
DT5221-QZ	9 mm	125 mm	81 mm	1	2
DT5222-QZ	10 mm	133 mm	87 mm	1	2
DT5224-QZ	11 mm	142 mm	94 mm	1	2
DT5226-QZ	12 mm	151 mm	101 mm	1	2
DT5227-QZ	13 mm	151 mm	101 mm	1	2
DT5228-QZ	14 mm	160 mm	108 mm	1	2
DT5229-QZ	15 mm	169 mm	114 mm	1	2
DT5230-QZ	16 mm	178 mm	120 mm	1	2

Zestawy



Indeks	Opis
DT5921-QZ	10 szt. zestaw w kasecie z tworzywa sztucznego – śr. 1, 2, 3, 4, 5, 6, 7, 8, 9, 10 mm
DT5923-QZ	19 szt. zestaw w metalowej kasecie – śr. 1, 1,5, 2, 2,5, 3, 3,5, 4, 4,5, 5, 5,5, 6, 6,5, 7, 7,5, 8, 8,5, 9, 9,5, 10 mm

Zobacz strona 317

Wiertła stopniowe HSS-G EXTREME IMPACT®

CECHY PRODUKTU: niezwykle wytrzymałe, wykonane w jednym kawałku • końcówka wiertła umożliwia natychmiastowe wiercenie bez wstępnego nawiercania • stałe stopnie wiercenia • wiercenie bez zadziórów

ZASTOSOWANIE: do powiększania otworów • do wiercenia w: stali konstrukcyjnej, żelazie, metalach nieżelaznych i tworzywach sztucznych • do blach i profili cienkościennych o grubości do 3 mm

Do stosowania w wiertarkach (akumulatorowych i przewodowych)

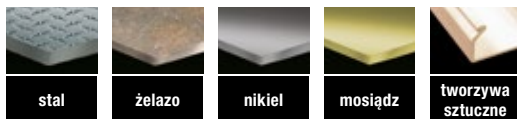

EXTREME®

Opakowania jednostkowe



Indeks	Średnica	Opakowanie
DT5026-QZ	4–12 mm	1
DT5027-QZ	6–18 mm	1
DT5030-QZ	14–25 mm	1

Wiertła do metalu HSS-TIN EXTREME IMPACT®

DLA ZWIĘKSZENIA TRWAŁOŚCI I ODPORNOŚCI



WYJĄTKOWA KOŃCÓWKA CENTRUJĄCA

Precyzyjne wiercenie bez poślizgu, specjalnie szlifowane krawędzie kątowe wykonują dokładne okrągłe otwory o gładkich krawędziach



ZOPTYMALIZOWANY UCHWYT

Doskonałe trzymanie i optymalne przenoszenie siły wiertarki na wiertło dzięki solidnemu, sześciokątnemu uchwytowi



WZMOCNIENIE RDZENIA

Zwiększająca się w kierunku trzonu średnica rdzenia zapewnia najwyższą wytrzymałość na złamanie szczególnie w przypadku zastosowań bez podparcia

CECHY PRODUKTU: dwukrotnie dłuższy czas eksploatacji dzięki powłoce tytanowej i zoptymalizowanej geometrii • do wiercenia w stalach stopowych i węglowych do 900 N/mm² • trzon sześciokątny do uchwytu końcówek 1/4"

ZASTOSOWANIE: do stosowania w zakrętkarkach udarowych i wkrętarkach akumulatorowych zasilanych sprężonym powietrzem, akumulatorowo i przewodowo • do stosowania w stalach stopowych i węglowych o wytrzymałości na rozciąganie do 900 N/mm² • do wiercenia w blachach i cienkościennych materiałach profilowanych (również w rurach bez wstępnego znakowania otworu), gdzie wymagane są dokładne i czyste otwory

Do stosowania w wiertarkach (akumulatorowych i przewodowych)

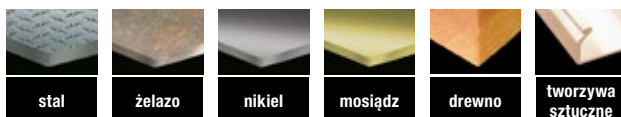

EXTREME®

Opakowania jednostkowe



Indeks	Średnica	Długość całkowita	Długość robocza	Opakowanie
DT50000-QZ	3 mm	65 mm	34 mm	1
DT50001-QZ	3,2 mm	67 mm	35 mm	1
DT50002-QZ	3,5 mm	70 mm	38 mm	1
DT50003-QZ	4 mm	72 mm	40 mm	1
DT50005-QZ	4,5 mm	75 mm	43 mm	1
DT50007-QZ	5 mm	78 mm	46 mm	1
DT50009-QZ	6 mm	80 mm	49 mm	1
DT50013-QZ	8 mm	102 mm	70 mm	1
DT50016-QZ	10 mm	102 mm	70 mm	1
DT50018-QZ	12 mm	102 mm	70 mm	1

Zestaw



Indeks	Opis
DT50050-QZ	10 szt. zestaw w pudełku Minisafe – śr. 3, 3,2, 3,5, 4, 4,5, 5, 6, 8, 10, 12 mm

Zobacz strona 316

INNOWACYJNE I WYTRZYMAŁE ZESTAWY DLA RZEMIEŚLNIKÓW DOSTOSWANE DO POTRZEB

SOLIDNA BUDOWA

Niezwykle wytrzymałe tworzywo sztuczne odporne na zniszczenie

CZYTELNE ROZMIESZCZENIE

Zapewnia szybki przegląd elementów bez długich poszukiwań

SOLIDNE ZAMKNIĘCIE

Niezwykle wytrzymałe, a jednocześnie łatwe w użyciu



Wiertła do metalu BLACK & GOLD® HEX



KOŃCÓWKA PILOTUJĄCA

Kąt nachylenia 135° pomaga ograniczyć ślizganie się po materiale).



PRZYSTOSOWANE DO UDARU

Zaprojektowane, aby wytrzymać wysoki moment obrotowy przy użyciu narzędzi udarowych.



TRWAŁOŚĆ

Mocna stożkowa konstrukcja rdzenia zapewnia wyjątkową trwałość i odporność na złamanie.



BLACK & GOLD

Wykończenie pomagające zapobieganiu powstawaniu rdzy

CECHY PRODUKTU: kąt wierzchołka wiertła 135° zmniejsza poślizg wiertła na wierconym materiale (od średnicy 3 mm) - Wzmocniona stożkowa konstrukcja rdzenia wiertła zapewnia wyjątkową trwałość i odporność na złamanie - Sześciokątny trzonek 1/4" lepiej przenosi moment obrotowy i umożliwia stosowanie go do dokręcania udarowego.

ZASTOSOWANIE: do wiercenia w blachach i profilach cienkościennych (oraz w rurach bez wstępnego nawiercania), gdzie wymagane jest precyzyjne i czyste wiercenie.

Do stosowania w wiertarkach (akumulatorowych i przewodowych)

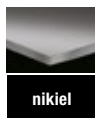

Opakowania jednostkowe



Indeks	Średnica	Długość całkowita	Długość robocza	Opakowanie
DT20600-QZ	2 mm	49	25	2
DT20601-QZ	2,5 mm	57	30	2
DT20602-QZ	3 mm	65	33,5	2
DT20603-QZ	3,5 mm	70	38	1
DT20604-QZ	4 mm	71,5	40	1
DT20605-QZ	4,5 mm	74,5	43	1
DT20606-QZ	5 mm	78	46	1
DT20607-QZ	5,5 mm	79	47,5	1
DT20608-QZ	6 mm	80	48,5	1
DT20609-QZ	6,5 mm	82	50,5	1
DT20610-QZ	7 mm	89	57,5	1
DT20611-QZ	7,5 mm	95	63,5	1
DT20612-QZ	8 mm	102	70	1
DT20613-QZ	8,5 mm	102	70	1
DT20614-QZ	9 mm	102	70	1
DT20615-QZ	9,5 mm	102	70	1
DT20616-QZ	10 mm	102	70	1
DT20617-QZ	11 mm	102	70	1
DT20618-QZ	12 mm	102	70	1
DT20619-QZ	13 mm	102	70	1

Zestawy



Indeks	Opis
DT20620-QZ	10 el. Zestaw wiertel do metalu Black&Gold 3x1, 3.5x1, 4x1, 4.5x1, 5x2, 6x2, 8x1, 10x1

WIERCENIE W DREWNI

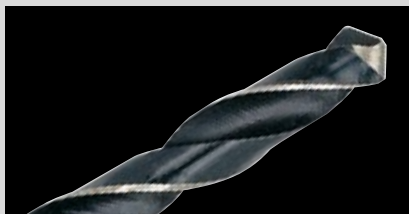

WIERTŁA SZALUNKOWE:

- DO SZYBKIEGO, DOKŁADNEGO I CZYSTEGO WIERCENIA OTWORÓW w twardym i miękkim drewnie, a także w mokrych płytach szalunkowych.

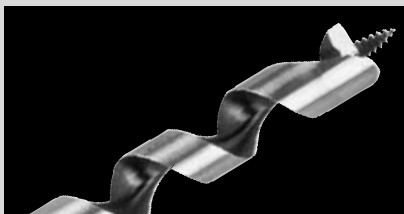

WIERTŁA KRĘTE:

- DO SZYBKIEGO, PRECYZYJNEGO WIERCENIA w twardym i miękkim drewnie, płytach pilśniowych, sklejce i płytach wiórowych.



WIERTŁA PIÓROWE:

- SZLIFOWANA KOŃCÓWKA CENTRUJĄCA I INNOWACYJNE UKOSOWANE KRAWĘDZIE ZEWNĘTRZNE umożliwiają dokładne pozycjonowanie wiertła i uzyskanie czystego otworu przy zachowaniu maksymalnej trwałości.
- DO SZYBKIEGO I DOKŁADNEGO WIERCENIA OTWORÓW w drewnie twardym, miękkim i konstrukcyjnym.



WIERTŁA SPIRALNE:

- WYSOKIEJ JAKOŚCI WIERTŁA ZE STOPU CHROMOWO-WANADOWEGO Z KOŃCÓWKĄ CENTRUJĄCĄ, dwoma krawędziami kątowymi i obwodowymi.
- DO WIERCENIA OTWORÓW POD KOŁKI i otworów przelotowych w płytach pilśniowych, sklejce, płytach wiórowych, a także w naturalnym twardym i miękkim drewnie.



WIERTŁA PUSZKOWE:

- DO CZYSTEGO I PRECYZYJNEGO WIERCENIA w twardym i miękkim drewnie, drewnianych deskach podłogowych i wielu innych.
- DZIĘKI GWINTOWANEJ KOŃCÓWCE CENTRUJĄCEJ nie ma potrzeby przykładania siły – wiertło samoczynnie steruje prędkością postępu wiercenia.

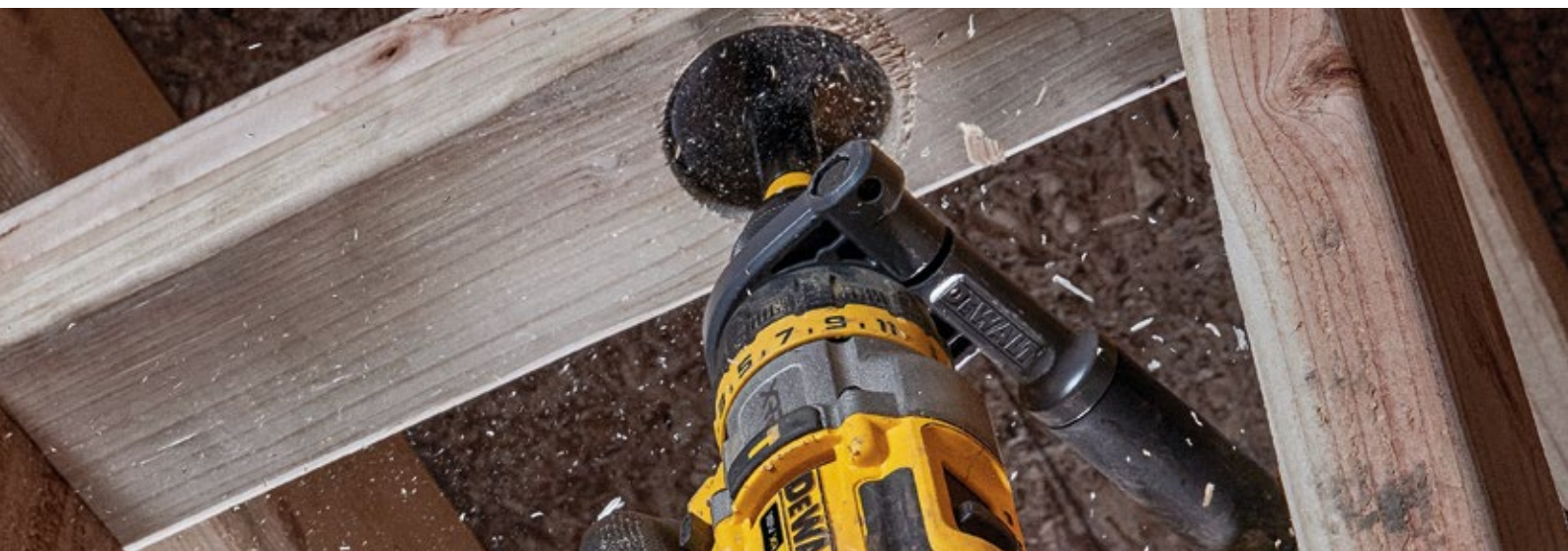

Spiralne wiertła do drewna ze stali CV

CECHY PRODUKTU: wysokiej jakości wiertło ze stopu chromowo-wanadowego z końcówką centrującą, dwoma krawędziami kątowymi i obwodowymi (kształt B) – zgodne z normą DIN 7487, hartowane i szlifowane centrycznie.

ZASTOSOWANIE: do wiercenia w płytach pilśniowych, sklejce, płytach wiórowych, a także w naturalnym twardym i miękkim drewnie • szczególnie nadaje się do wiercenia otworów pod kołki i otworów przelotowych

Do stosowania w wiertarkach (akumulatorowych i przewodowych)

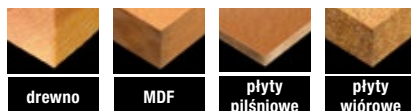

Opakowania jednostkowe



Indeks	Średnica	Długość całkowita	Długość robocza	Opakowanie	Minimalne zamówienie
DT4503-QZ	3 mm	70 mm	46 mm	1	3
DT4504-QZ	4 mm	80 mm	52 mm	1	3
DT4505-QZ	5 mm	90 mm	60 mm	1	3
DT4506-QZ	6 mm	100 mm	66 mm	1	3
DT4507-QZ	7 mm	110 mm	72 mm	1	3
DT4508-QZ	8 mm	120 mm	80 mm	1	3
DT4509-QZ	9 mm	130 mm	84 mm	1	3
DT4510-QZ	10 mm	133 mm	90 mm	1	3
DT4511-QZ	11 mm*	150 mm	100 mm	1	3
DT4512-QZ	12 mm*	155 mm	102 mm	1	3
DT4513-QZ	13 mm*	155 mm	102 mm	1	3
DT4514-QZ	14 mm*	160 mm	107 mm	1	3
DT4516-QZ	16 mm*	165 mm	112 mm	1	3
DT4518-QZ	18 mm*	200 mm	130 mm	1	3
DT4520-QZ	20 mm*	200 mm	130 mm	1	3

* Wszystkie średnica od 11 mm dostarczane są z trzpieniem zredukowanym do 9,5 mm.

Zestaw



Indeks	Opis
DT4535-QZ	5 szt. w kasie z tworzywa sztucznego – Ø 4, 5, 6, 8, 10 mm

Zobacz strona 317



Wiertła kręte

CECHY PRODUKTU: samowkręcająca się gwintowana końcówka centrująca zapewniająca dokładne wiercenie • krawędź obwodowa umożliwia wiercenie czystych otworów przy minimalnym poziomie odprysków • spiralny rowek „LEWIS” zapewnia maksymalny poziom usuwania wiórów, a tym samym szybki postęp wiercenia

ZASTOSOWANIE: Specjalne wiertło do drewna do szybkiego i precyzyjnego wiercenia

Do stosowania w wiertarkach
(akumulatorowych
i przewodowych)

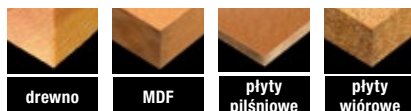

Opakowania jednostkowe



Indeks	Średnica	Długość całkowita	Długość robocza	Opakowanie
DT4600-QZ	6 mm*	200 mm	100 mm	1
DT4602-QZ	8 mm*	200 mm	100 mm	1
DT4604-QZ	10 mm*	200 mm	100 mm	1
DT4606-QZ	12 mm	200 mm	100 mm	1
DT4608-QZ	14 mm	200 mm	100 mm	1
DT4610-QZ	16 mm	200 mm	100 mm	1
DT4612-QZ	18 mm	200 mm	100 mm	1
DT4614-QZ	20 mm	200 mm	100 mm	1
DT4615-QZ	22 mm	200 mm	100 mm	1
DT4618-QZ	26 mm	200 mm	100 mm	1
DT4619-QZ	28 mm	200 mm	100 mm	1
DT4621-QZ	32 mm	200 mm	100 mm	1
DT4632-QZ	8 mm*	380 mm	280 mm	1
DT4634-QZ	10 mm*	380 mm	280 mm	1
DT4636-QZ	12 mm	380 mm	280 mm	1
DT4638-QZ	14 mm	380 mm	280 mm	1
DT4640-QZ	16 mm	380 mm	280 mm	1
DT4642-QZ	18 mm	380 mm	280 mm	1
DT4644-QZ	20 mm	380 mm	280 mm	1
DT4645-QZ	22 mm	380 mm	280 mm	1
DT4646-QZ	24 mm	380 mm	280 mm	1
DT4648-QZ	26 mm	380 mm	280 mm	1
DT4649-QZ	28 mm	380 mm	280 mm	1
DT4650-QZ	30 mm	380 mm	280 mm	1
DT4651-QZ	32 mm	380 mm	280 mm	1

*Trzon cylindryczny, wszystkie inne rozmiary są dostarczane z trzonem sześciokątnym

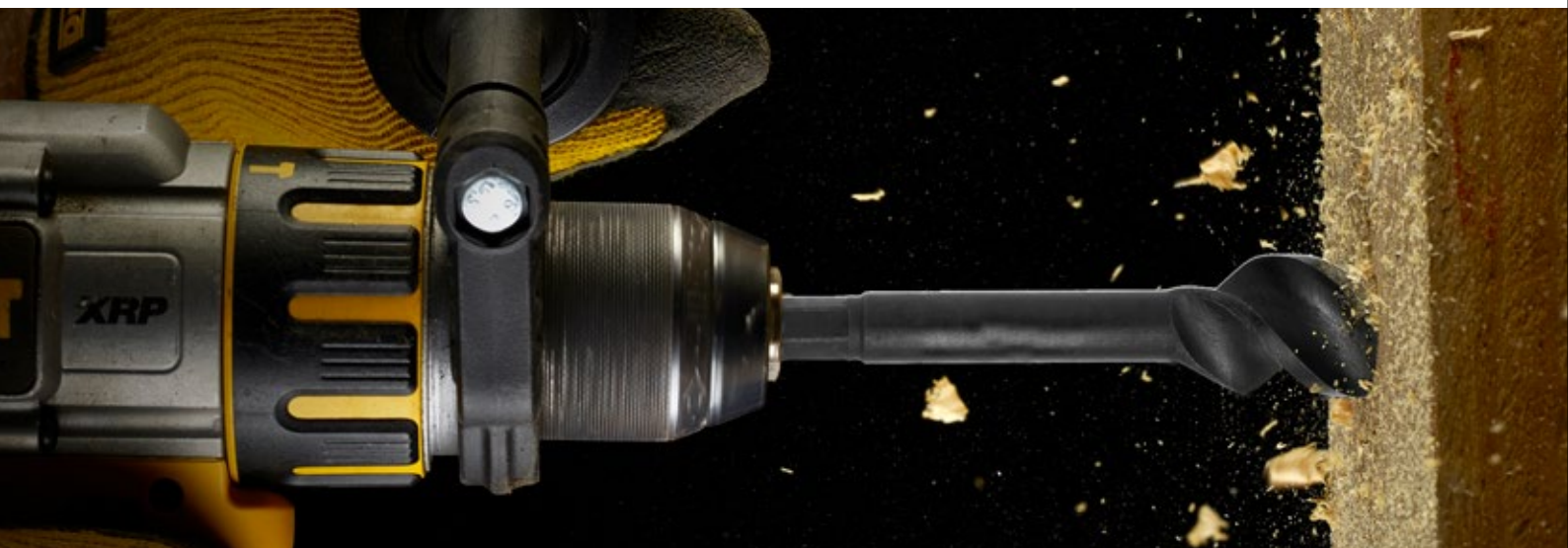

Wiertła szalunkowe

ZASTOSOWANIE: Do szybkiego, dokładnego i czystego wiercenia otworów w twardym i miękkim drewnie, a także laminacie

Do stosowania w wiertarkach
(akumulatorowych i przewodowych)

Opakowania jednostkowe



Indeks	Średnica	Długość całkowita	Opakowanie
DT4871-QZ	8 mm	600 mm	1
DT4872-QZ	10 mm	600 mm	1
DT4873-QZ	12 mm	600 mm	1
DT4874-QZ	16 mm	600 mm	1
DT4875-QZ	18 mm	600 mm	1
DT4876-QZ	20 mm	600 mm	1
DT4877-QZ	22 mm	600 mm	1



Wiertła puszkowe:

AGRESYWNE UZĘBIENIE ZAPEWNIAJĄCE DOKŁADNE OTWORY PRZELOTOWE



GWINTOWANA KOŃCÓWKA CENTRUJĄCA
Agresywny gwint o działaniu samowkręcającym zapewniający precyzyjne wiercenie i wymaganą szybkość wiercenia



DOKŁADNE KRAWĘDZIE TNĄCE
Bardzo ostra i precyzyjna krawędź tnąca zapewniająca bardzo szybki postęp wiercenia



AGRESYWNE KRAWĘDZIE TNĄCE
Zapewniają szybszy posuw i bardziej dynamiczną obróbkę powlekaných materiałów, twardego i miękkiego drewna



ZOPTYMALIZOWANY TRZON
Doskonałe trzymanie i optymalne przeniesienie siły dzięki wytrzymałemu trzonowi o przekroju sześciokątnym

CECHY PRODUKTU: 3 bardzo ostre krawędzie tnące zapewniające szczególnie szybki postęp wiercenia • agresywna, samowkręcająca się końcówka centrująca zapewniająca szybkie wnikanie w materiał • sześciokątny trzon zapewniający optymalne trzymanie w uchwycie wiertarskim

ZASTOSOWANIE: do wykonywania czystych i precyzyjnych otworów przelotowych w twardej i miękkim drewnie, drewnianych deskach podłogowych, starych stropach budowlanych, płytach gipsowo-kartonowych • nie ma potrzeby przykładania siły – jest ona zapewniana przez prędkość obrotową wiertarki (500–1400 min⁻¹)

Do stosowania w wiertarkach (akumulatorowych i przewodowych)

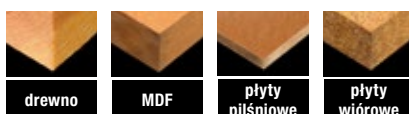

drewno

MDF

plyty
pilśniowe

plyty
wiórowe

Opakowania jednostkowe



Indeks	Średnica	Opakowanie
DT4575-QZ	25 mm	1
DT4576-QZ	28 mm	1
DT4577-QZ	32 mm	1
DT4578-QZ	35 mm	1
DT4579-QZ	38 mm	1
DT4580-QZ	41 mm	1
DT4581-QZ	45 mm	1
DT4582-QZ	51 mm	1
DT4583-QZ	54 mm	1
DT4584-QZ	57 mm	1
DT4585-QZ	65 mm	1
DT4586-QZ	68 mm	1
DT4587-QZ	74 mm	1
DT4588-QZ	76 mm	1
DT4589-QZ	92 mm	1
DT4590-QZ	117 mm	1

Przedłużenie

Indeks	Średnica	Opakowanie
DT4592-QZ	140 mm	1



Wiertła do drewna EXTREME®

WYJĄTKOWO EFEKTYWNE USUWANIE WIÓRÓW



3 KRAWĘDZIE TNĄCE

Zapewniają precyzyjne wiercenie bez poszarpanych krawędzi



GWINTOWANA KOŃCÓWKA CENTRUJĄCA

Większa dokładność wiercenia.



3 OSTRE KRAWĘDZIE TNĄCE I 3-FAZOWA KONSTRUKCJA

Do 6 razy szybsze wiercenie niż w przypadku standardowych wiertel piórowych do drewna i optymalne odprowadzanie wiórów..



STOŻKOWE ZAKOŃCZENIE SPIRALI

Dobry postęp wiercenia i łatwe odprowadzenie wiórów.



SZEŚCIOKĄTNY TRZON 1/4"

Doskonałe trzymanie i optymalne przeniesienie siły



ZASTOSOWANIE

Z wszystkimi wiertarko-wkrętarkami, wiertarkami i wkrętarkami z uchwytami wiertarskimi i uchwytami do końcówek wkrętarskich 1/4"

CECHY PRODUKTU: 6 x szybszy postęp wiercenia i optymalny transport wiórów dzięki 3 ostrym krawędziom skrawającym • Gwintowana końcówka centrująca umożliwia dokładne ustawienie wiertła wiertła i czysty wzór otworu przy mniejszym nakładzie pracy i większej dokładności • Stożkowe wykończenie spirali ułatwia odprowadzanie wiórów i przyspiesza pracę • 1/4" Uchwyt zapewnia łatwe i bezślizgowe mocowanie

ZASTOSOWANIE: Do szybkiego i dokładnego wiercenia w twardym i miękkim drewnie, drewnie budowlanym

Do stosowania w wiertarkach (akumulatorowych i przewodowych)

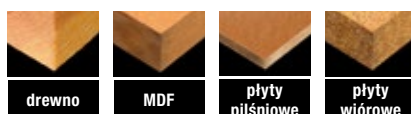

EXTREME®

Opakowania jednostkowe



Indeks	Średnica	Długość całkowita	Opakowanie
DT90239-QZ	13 mm	152 mm	1
DT90292-QZ	14 mm	152 mm	1
DT90240-QZ	16 mm	152 mm	1
DT90293-QZ	18 mm	152 mm	1
DT90241-QZ	20 mm	152 mm	1
DT90242-QZ	22 mm	152 mm	1
DT90243-QZ	25 mm	152 mm	1
DT90244-QZ	28 mm	152 mm	1
DT90245-QZ	32 mm	152 mm	1

Zestaw



Indeks	Opis
DT90238-QZ	6 szt. w kasce z ToughCase™ – Ø 13, 16, 20, 22, 25, 32 mm x 152 mm

Zobacz strona 317

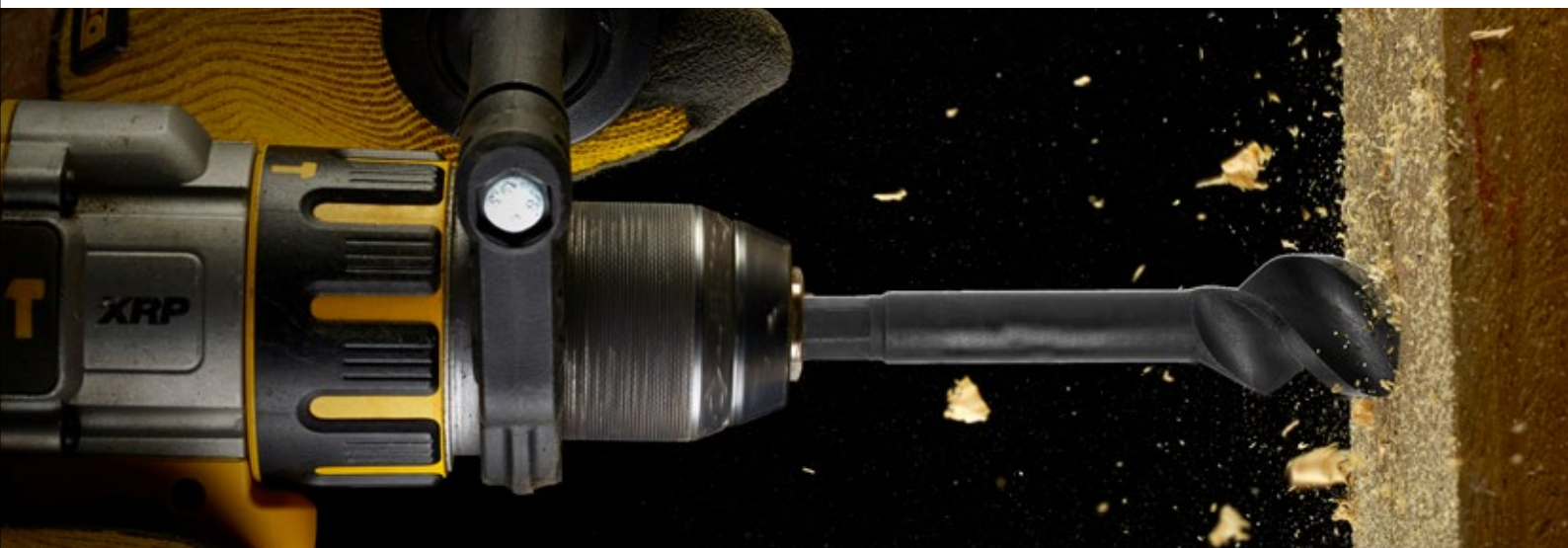

Wiertła piórowe EXTREME IMPACT®

NIEZWYKLE WYTRZYMAŁE I ODPORNE NA BEZPOŚREDNIE PRZENOSZENIE SIŁY



STALOWY TRZON

Wyjątkowo gruby i wytrzymały, zapewniający najwyższą trwałość i długi okres eksploatacji



UKOSOWANA KOŃCÓWKA CENTRUJĄCA

Szlifowane i innowacyjnie ukosowane krawędzie zewnętrzne umożliwiają dokładne pozycjonowanie wiertła i uzyskanie czystego otworu



ZASTOSOWANIE

Z wszystkimi wiertarko-wkrętarkami, wiertarkami i wkrętarkami z uchwytami wiertarskimi i uchwytami do końcówek wkrętarskich 1/4"

CECHY PRODUKTU: bardzo gruby i wytrzymały trzon ze stali zapewnia najwyższą trwałość i długi okres eksploatacji • szlifowana końcówka centrująca i innowacyjne ukosowane krawędzie zewnętrzne umożliwiają dokładne pozycjonowanie wiertła i uzyskanie czystego otworu przy zachowaniu maksymalnej trwałości, nawet w przypadku drewna z gwoździami • trzon 1/4" zapewnia łatwe mocowanie bez poślizgu

ZASTOSOWANIE: do szybkiego i dokładnego wiercenia otworów w twardym i miękkim drewnie, drewnie konstrukcyjnym, drewnie z gwoździami

Do stosowania w wiertarkach (akumulatorowych i przewodowych)

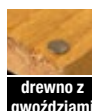
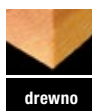

EXTREME®

Opakowania jednostkowe



Indeks	Średnica	Długość całkowita	Opakowanie
DT4762-QZ	10 mm	152 mm	1
DT4763-QZ	12 mm	152 mm	1
DT4764-QZ	13 mm	152 mm	1
DT4765-QZ	14 mm	152 mm	1
DT4766-QZ	16 mm	152 mm	1
DT4767-QZ	18 mm	152 mm	1
DT4768-QZ	20 mm	152 mm	1
DT4769-QZ	22 mm	152 mm	1
DT4770-QZ	24 mm	152 mm	1
DT4771-QZ	25 mm	152 mm	1
DT4772-QZ	26 mm	152 mm	1
DT4773-QZ	28 mm	152 mm	1
DT4774-QZ	30 mm	152 mm	1
DT4775-QZ	32 mm	152 mm	1
DT4776-QZ	35 mm	152 mm	1
DT4777-QZ	38 mm	152 mm	1
DT4778-QZ	40 mm	152 mm	1

Przedłużenie

Indeks	Opis	Opakowanie
DT4849-QZ	300 x 1/4"	1

Opakowania jednostkowe



Indeks	Średnica	Długość całkowita	Opakowanie
DT4783-QZ	14 mm	406 mm	1
DT4787-QZ	24 mm	406 mm	1
DT4788-QZ	25 mm	406 mm	1
DT4789-QZ	26 mm	406 mm	1
DT4791-QZ	30 mm	406 mm	1

Zestaw



Indeks	Opis
DT70751-QZ	9 szt. w kasie ToughCase™ – Ø 12, 14, 16, 18, 20, 22, 25, 28, 32 x 152 mm – (VE 5 szt.)

Zobacz strona 317

Otwornice z zębami z węglików spiekanych



WIERCI PRZEZ GRUBE MATERIAŁY

Wysoki korpus z łatwością przewierca się przez podwójną tarcicę o wymiarach 60 mm.



WSZECHESTRONNA KONSTRUKCJA

Zęby z węglików spiekanych są zoptymalizowane do cięcia różnych materiałów, w tym drewna z gwoździami, bloczków betonowych, cementu komórkowego i cegły



DO 6X SZYBCIEJ

Duże węgliki i agresywny kształt zębów szybciej przecinają materiał przy obróbce zgrubnej.



TRWAŁOŚĆ

Wysokiej jakości węgliki są lutowane do krawędzi tnącej, co pozwala na przebijanie się przez gwoździe i pomaga zapobiegać utracie zębów.

CECHY PRODUKTU: duża wytrzymałość • jakość cięcia i trwałość narzędzia zależy bezpośrednio od utrzymania prawidłowej prędkości obrotowej i zastosowania płynu chłodzącego • wysoka prędkość cięcia dzięki agresywnym kształtom zębów • zęby z węglików spiekanych

ZASTOSOWANIE: do cięcia drewna, drewna z gwoździami, metali, tworzyw sztucznych, płyt cementowych, płyty g/k, ceramiki, cegły i gazobetonu.

Do stosowania w wiertarkach (akumulatorowych i przewodowych)



Opakowania jednostkowe

Indeks	Średnica	Opakowanie
DT90430-QZ	19MM	1
DT90401-QZ	20MM	1
DT90402-QZ	22MM	1
DT90403-QZ	25MM	1
DT90404-QZ	30MM	1
DT90405-QZ	32MM	1
DT90406-QZ	35MM	1
DT90407-QZ	38MM	1
DT90408-QZ	40MM	1
DT90409-QZ	41MM	1
DT90410-QZ	44MM	1
DT90411-QZ	51MM	1
DT90400-QZ	54MM	1
DT90412-QZ	57MM	1
DT90413-QZ	60MM	1
DT90414-QZ	64MM	1
DT90415-QZ	65MM	1
DT90416-QZ	68MM	1
DT90417-QZ	70MM	1
DT90418-QZ	76MM	1
DT90419-QZ	79MM	1
DT90420-QZ	86MM	1
DT90421-QZ	92MM	1
DT90422-QZ	95MM	1
DT90423-QZ	102MM	1
DT90424-QZ	108MM	1
DT90425-QZ	111MM	1
DT90426-QZ	127MM	1



32-152mm trzpień

DT90429-QZ



95mm wiertło pilotujące do drewna

DT90428-QZ



końcówka pilotująca Multi Material TCT

DT90427-QZ



Otwornice bi-metalowe EXTREME®



DO 50 % WIĘKSZA ŻYWOTNOŚĆ

1 2 razy większa wytrzymałość w porównaniu do poprzednich otwornic bi-metalowych DEWALT® Extreme®.



OPATENTOWANY KSZTAŁT ZĘBA

umożliwiają szybkie wyrzucanie wiórów i tym samym szybsze wykonywanie prac



SZYBKE USUNIĘCIE RDZENIA WIERTNICZEGO

Nachylone, stopniowane wycięcia umożliwiają łatwe usunięcie rdzenia wiertniczego



WSZECHSTRONNE CIĘCIE

Zęby stali HSS efektywnie i szybko tną drewno, drewno z gwoździami, metal i tworzywa sztuczne.



DLA MATERIAŁU O DUŻEJ GRUBOŚCI

Bardzo głęboka listwa zębata tnie więcej materiału podczas jednego przejścia.



SZYBKE CIĘCIE W DREWNI

Nowy, agresywny kształt zęba zapewnia większą ilość usuwanych wiórów przy niezmiennie czystym obrazie skrawania.

CECHY PRODUKTU: duża wytrzymałość • jakość cięcia i trwałość narzędzia zależą bezpośrednio od utrzymania prawidłowej prędkości obrotowej i zastosowania płynu chłodzącego • wysoka prędkość cięcia dzięki cienkościennemu konstrukcji • zęby HSS

ZASTOSOWANIE: do cięcia drewna, drewno z gwoździami, metali i tworzyw sztucznych

Do stosowania w wiertarkach (akumulatorowych i przewodowych)

EXTREME®

Opakowania jednostkowe

Indeks	Średnica	Opakowanie
DT90295-QZ	14 mm	1
DT90296-QZ	16 mm	1
DT90297-QZ	17 mm	1
DT90298-QZ	19 mm	1
DT90299-QZ	20 mm	1
DT90300-QZ	21 mm	1
DT90301-QZ	22 mm	1
DT90302-QZ	24 mm	1
DT90303-QZ	25 mm	1
DT90304-QZ	27 mm	1
DT90305-QZ	29 mm	1
DT90306-QZ	30 mm	1
DT90307-QZ	32 mm	1
DT90308-QZ	33 mm	1
DT90309-QZ	35 mm	1
DT90310-QZ	37 mm	1
DT90311-QZ	38 mm	1
DT90312-QZ	40 mm	1
DT90313-QZ	41 mm	1
DT90314-QZ	43 mm	1
DT90315-QZ	44 mm	1
DT90316-QZ	46 mm	1
DT90317-QZ	48 mm	1
DT90318-QZ	51 mm	1
DT90319-QZ	52 mm	1
DT90320-QZ	54 mm	1
DT90321-QZ	56 mm	1
DT90322-QZ	57 mm	1
DT90323-QZ	60 mm	1
DT90324-QZ	64 mm	1
DT90325-QZ	65 mm	1
DT90326-QZ	67 mm	1
DT90327-QZ	68 mm	1
DT90328-QZ	70 mm	1
DT90329-QZ	73 mm	1
DT90330-QZ	76 mm	1
DT90331-QZ	79 mm	1
DT90332-QZ	83 mm	1
DT90333-QZ	86 mm	1
DT90334-QZ	89 mm	1
DT90335-QZ	92 mm	1
DT90336-QZ	95 mm	1

ciąg dalszy na następnej stronie



Otwornice bi-metalowe EXTREME®

Opakowania jednostkowe



Indeks	Średnica	Opakowanie
DT90337-QZ	98 mm	1
DT90339-QZ	105 mm	1
DT90340-QZ	108 mm	1
DT90342-QZ	114 mm	1
DT90343-QZ	121 mm	1
DT90344-QZ	127 mm	1
DT90372-QZ	133 mm	1
DT90345-QZ	140 mm	1
DT90346-QZ	152 mm	1
DT8260-QZ	160 mm	1
DT90373-QZ	168 mm	1
DT8266-QZ	177 mm	1
DT8267-QZ	210 mm	1

Zestawy



Indeks	Opis	Wyposażenie standardowe:
DT90350-QZ	Otwornice-Zestaw BIM uniwersalny, 13 szt..	16 mm, 19 mm, 25 mm, 32 mm, 38 mm, 44 mm, 48 mm, 51 mm, 64 mm, 2 x adapter standardowy: mocowanie 1/2", mocowanie 3/8" i 2 x wiertło pilotujące
DT90351-QZ	Otwornice-Zestaw BIM Dla elektryka, 11 szt..	16 mm, 20 mm, 25 mm, 32 mm, 40 mm, 51 mm, 64 mm, 2 x adapter standardowy: mocowanie 1/2", mocowanie 3/8" i 2 x wiertło pilotujące
DT90352-QZ	Otwornice-Zestaw BIM dla elektryka, 11 szt..	20 mm, 25 mm, 32 mm, 35 mm, 44 mm, 51 mm, 64 mm, 2 x adapter standardowy: mocowanie 1/2", mocowanie 3/8" i 2 x wiertło pilotujące
DT90353-QZ	Otwornice-Zestaw BIM uniwersalny, 11 szt..	22 mm, 29 mm, 35 mm, 44 mm, 51 mm, 64 mm, 68 mm, 2 x adapter standardowy: mocowanie 1/2", mocowanie 3/8" i 2 x wiertło pilotujące
DT90354-QZ	Otwornice-Zestaw BIM dla elektryka, 11 szt..	16 mm, 20 mm, 25 mm, 32 mm, 35 mm, 51 mm, 64 mm, 2 x adapter standardowy: mocowanie 1/2", mocowanie 3/8" i 2 x wiertło pilotujące
DT90355-QZ	Otwornice-Zestaw BIM dla hydraulika, 11 szt..	19 mm, 22 mm, 29 mm, 38 mm, 44 mm, 51 mm, 57 mm, 2 x adapter standardowy: mocowanie 1/2", mocowanie 3/8" i 2 x wiertło pilotujące
DT90356-QZ	Otwornice-Zestaw BIM dla elektryka, 11 szt..	16 mm, 19 mm, 22 mm, 25 mm, 29 mm, 32 mm, 35 mm, 44 mm, 51 mm, 2 x adapter standardowy: mocowanie 1/2", mocowanie 3/8" i 2 x wiertło pilotujące
DT90357-QZ	Otwornice-Zestaw BIM uniwersalny, 10 szt..	16 mm, 20 mm, 25 mm, 32 mm, 40 mm, 51 mm, 2 x adapter standardowy: mocowanie 1/2", mocowanie 3/8" i 2 x wiertło pilotujące
DT90359-QZ	Otwornice-Zestaw BIM uniwersalny, 11 szt..	19 mm, 25 mm, 32 mm, 35 mm, 51 mm, 64 mm, 2 x adapter standardowy: mocowanie 1/2", mocowanie 3/8" i 2 x wiertło pilotujące
DT90360-QZ	Otwornice-Zestaw BIM uniwersalny, 12 szt..	20 mm, 22 mm, 25 mm, 32 mm, 35 mm, 44 mm, 51 mm, 64 mm, 2 x adapter standardowy: mocowanie 1/2", mocowanie 3/8" i 2 x wiertło pilotujące
DT90361-QZ	Otwornice-Zestaw BIM uniwersalny, 13 szt..	20 mm, 22 mm, 25 mm, 32 mm, 35 mm, 38 mm, 44 mm, 51 mm, 64 mm, 2 x adapter standardowy: mocowanie 1/2", mocowanie 3/8" i 2 x wiertło pilotujące

Trzpień szybkiego mocowania i akcesoria do otwornic bimetalowych EXTREME®

CECHY PRODUKTU: innowacyjny system szybkiego mocowania zapobiega zakleszczaniu się piły dzięki mechanizmowi mocującemu, umożliwiając jej łatwą wymianę

ZASTOSOWANIE: szybka, beznarzędziowa wymiana piły otwornicy • szybkomocujący pierścień nastawczy zapobiega blokowaniu się otwornicy na trzpieniu • trzpień szybkiego mocowania mogą być stosowane ze wszystkimi popularnymi i profesjonalnymi piłami otwornicami uniwersalnego przeznaczenia

Do stosowania z bimetalowymi piłami otwornicami

Opakowania jednostkowe



Indeks	Opis
DT90362-QZ	Trzpień szybkiego mocowania 10 mm (14–30 mm)
DT90363-QZ	Trzpień szybkiego mocowania 10 mm (32–210 mm)
DT90364-QZ	Trzpień szybkiego mocowania 13 mm (32–210 mm)
DT90365-QZ	Adapter standardowy 6,35 mm (14–30 mm)
DT90366-QZ	Adapter standardowy 10 mm (14–30 mm)
DT90367-QZ	Adapter standardowy 13 mm (14–30 mm)
DT90368-QZ	Adapter standardowy 10 mm (32–210 mm)
DT90369-QZ	Adapter standardowy 13 mm (32–210 mm)
DT90371-QZ	Wiertło pilotujące do adaptera 83 mm
DT90370-QZ	Wiertło pilotujące do adaptera 108 mm
DT8290-QZ	Przedłużka do otwornicy 330 mm do trzpienia szybkiego mocowania
DT8108-QZ	Trzpień mocujący SDS-plus® do otwornic o śr. 32–160 mm

Nożyce do blachy - adapter do zakrętkarki udarowej

CECHY PRODUKTU: niezwykła wydajność: bezwysiłkowe cięcie metalu o grubości do 1,3 mm • w porównaniu do konwencjonalnych ręcznych nożyc do blachy szybsze cięcie po łuku i po linii prostej • wydajność cięcia blachy – 500 m • głowica obracana o 360 stopni • odporne na wstrząsy • uniwersalne zastosowanie (również z urządzeniami marek konkurencyjnych)

ZASTOSOWANIE: do cięcia blachy (stali, stali nierdzewnej, tytanu, cynku, blachy stalowej)

Nożyce do blachy



Indeks	Opis	Opakowanie
DT70620-QZ	Nożyce do blachy - adapter do wkrętkarki udarowej z sześciokątnym uchwytem wewnętrznym 1/4"	1



Mocowanie adaptera tutaj z DCF887P2-QW (nie stanowi kompletu z adapterem)

Akcesoria do wiertarek

Mieszadła



CECHY PRODUKTU: lekkie mieszadła, kierunek mieszania od dołu do góry; SW 10 dostosowane do uchwytu 13 mm

ZASTOSOWANIE: do farb emulsyjnych, lakierów, farb ściennych, kleju do tapet, itp.

Indeks	Mocowanie	Średnica	Długość całkowita	Opakowanie
DT4950-QZ	Sześciokątne	100 mm	600 mm	1
DT4951-QZ	Sześciokątne	120 mm	600 mm	1
DT4952-QZ	M14	120 mm	600 mm	1

DT4950/51 do stosowania z D21520, DT4952 do stosowania z D21510 / DCD240

Ciąg dalszy na następnej stronie

Aksesoria do wiertarek

Szybkomocujące uchwyty wiertarskie 10 / 13 mm

CECHY PRODUKTU: metalowe i plastikowe uchwyty wiertnicze • szczęki z węglików spiekanych do wyjątkowo silnych uchwytów
ZASTOSOWANIE: profesjonalne uchwyty wiertarskie o wysokiej wydajności • do stosowania w wiertarkach DeWALT® oraz innych producentów



Indeks	Wykonanie	Mocowanie	Zakr. mocow.	1- / 2- częściowe	Opakowanie
DT7002-QZ	tworzywo sztuczne	1/2" x 20 UNF	1,5–13 mm	2	1
DT7043-QZ	metal	1/2" x 20 UNF	1,5–13 mm	2	1
DT7044-QZ	metal/szczęki z węglików spiekanych	1/2" x 20 UNF	1,5–13 mm	2	1
DT7045-QZ	metal	1/2" x 20 UNF	1,5–13 mm	1	1
DT7046-QZ	metal/szczęki z węglików spiekanych	1/2" x 20 UNF	1,5–13 mm	1	1
DT7025-QZ	tworzywo/metal	1/2" x 20 UNF	1,5–13 mm	2	1

Kluczowy uchwyt wiertarski 13mm



Indeks	Mocowanie	Zakr. mocow.	Opakowanie
DT7012-QZ	1/2" x 20 UNF	1,5–13 mm	1

Klucz do uchwytu wiertarskiego



Indeks	Opis	Opakowanie
DT7021-QZ	Do uchwytów 10 i 13 mm (S2)	1

Specjalne uchwyty i adaptery



Indeks	Mocowanie	Zakr. mocow.	Opakowanie
DT7005-QZ	Adapter SDS-plus® z uchwytem kluczowym 1,5–13 mm z gwintem 1/2" x 20 UNF	1,5–13 mm	1
DT7030-QZ	Adapter SDS-plus® z uchwytem szybkowzmaciskowym z gwintem 1/2" x 20 UNF (ze śrubą)	–	1
DT7017-QZ	2-częściowy uchwyt wiertarski z tworzywa sztucznego do 2- i 4-kilogramowych młotowiertarek (np. D25114K)	1,5–13 mm	1



WKREĆANIE



KOŃCÓWKI WKREŃTARSKIE EXTREME FLEXTORQ

- **ZOPTYMALIZOWANA I WYDŁUŻONA STREFA SKRĘCANIA** zapewniająca maksymalną żywotność końcówek
- **ZMNIJSZONE RYZYKO ZŁAMANIA** i zużycia nawet w najbardziej wymagających zastosowaniach
- **LEPSZE PRZENOSZENIE MOMENTU OBROTOWEGO** na wkręt
- **PRECYZYJNE DOPASOWANIE KOŃCÓWKI W ŁBIE WKREŃTU** dzięki zoptymalizowanej geometrii wierzchołka
- **DO STOSOWANIA WE WKREŃTARKACH UDAROWYCH**
- **DOSTĘPNE W ZESTAWACH** o długości 25 mm i 57 mm



Torx®



Phillips®



Pozidriv®

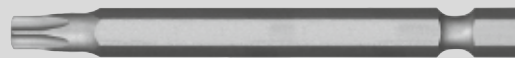

KOŃCÓWKI WKREŃTARSKIE TORSION

- **SPECJALNE HARTOWANIE** ze strefą skręcania Torsion zapewnia wydłużoną żywotność przy wyjątkowo trudnych zastosowaniach w pracy z drewnem i metalem
- **SZEŚCIOKĄTNA BUDOWA** gwarantuje zastosowanie optymalnej charakterystyki maksymalnego momentu obrotowego, redukując ryzyko złamania
- **OPTYMALNE DOPASOWANIE** dzięki spełnianiu norm produkcyjnych DIN
- **STAL WYSOKIEJ JAKOŚCI** gwarantuje odporność i wydłużoną żywotność
- **ZAKRES DŁUGOŚCI** od 25-70 mm



Torx®



Czworokątne

Końcówki wkrętarskie EXTREME FLEXTORQ™

MAKSYMALNA ŻYWOTNOŚĆ I OPTYMALNA DOKŁADNOŚĆ



SPECJALNA STREFA SKRĘCANIA

Strefa skręcania Flexi-Torsion zmniejsza obciążenie łba końcówki, a tym samym ryzyko jej złamania



OPTYMALNE DOPASOWANIE

Precyzyjne osadzenie końcówki we wkręcie. Zapewnia to lepsze trzymanie i zapobiega przekręcaniu końcówki



MAKSYMALNIE DŁUGA EKSPLOATACJA

Dłuższa żywotność dzięki lepszemu przenoszeniu momentu obrotowego na wkręt i optymalnej elastyczności końcówki



STAL WYSOKIEJ JAKOŚCI

Wysokiej jakości stal europejskiego pochodzenia zapewniająca niezrównaną trwałość i wytrzymałość

CECHY PRODUKTU: wysokiej jakości skrętne końcówki wkrętarskie EXTREME IMPACT® TORSION • optymalna elastyczność końcówek zapewniająca maksymalnie długi okres eksploatacji przy wysokich momentach obrotowych • precyzyjne dopasowanie łba końcówki zapobiega poślizgowi we łbie wkrętu, tym samym zapewniając dłuższą żywotność

ZASTOSOWANIE: do wszystkich zastosowań z zakresu wkręcania

Do stosowania we wkrętarkach udarowych, wiertarkach i wkrętarkach (akumulatorowych, przewodowych i pneumatycznych)



Końcówki wkrętarskie Phillips® EXTREME FLEXTORQ™



Indeks	Rozmiar	Długość całkowita	Opakowanie
DT7993T-QZ	Ph1	25mm	5
DT7994T-QZ	Ph2	25mm	5
DT7995T-QZ	Ph3	25mm	5
DT7997T-QZ	Ph1	50mm	5
DT70532T-QZ	Ph2	50mm	2
DT7998T-QZ	Ph2	50mm	5
DT7999T-QZ	Ph3	50mm	5

Ciąg dalszy na następnej stronie

Końcówki wkrętarskie EXTREME FLEXTORQ™

Końcówki wkrętarskie Pozidriv® EXTREME FLEXTORQ™



Indeks	Rozmiar	Długość całkowita	Opakowanie
DT7386T-QZ	Pz1	25 mm	5
DT7387T-QZ	Pz2	25 mm	5
DT7388T-QZ	Pz3	25 mm	5
DT7390T-QZ	Pz1	50 mm	5
DT70531T-QZ	Pz2	50 mm	2
DT7391T-QZ	Pz2	50 mm	5
DT7392T-QZ	Pz3	50 mm	5

Końcówki wkrętarskie Torx® EXTREME FLEXTORQ™ XTREME FLEXTORQ™

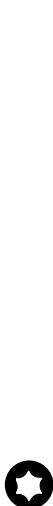

Indeks	Rozmiar	Długość całkowita	Opakowanie
DT7379T-QZ	T10	25 mm	5
DT7380T-QZ	T15	25 mm	5
DT7381T-QZ	T20	25 mm	5
DT7382T-QZ	T25	25 mm	5
DT7383T-QZ	T27	25 mm	5
DT7384T-QZ	T30	25 mm	5
DT7373-QZ*	T40	25 mm	5
DT7393T-QZ	T10	50 mm	5
DT7394T-QZ	T15	50 mm	5
DT70533T-QZ	T20	50 mm	2
DT7395T-QZ	T20	50 mm	5
DT70534T-QZ	T25	50 mm	2
DT7396T-QZ	T25	50 mm	5
DT7397T-QZ	T27	50 mm	5
DT7398T-QZ	T30	50 mm	5
DT7399T-QZ	T40	50 mm	5

Zestawy końcówek wkrętarskich EXTREME FLEXTORQ™



Zestawy wkrętarskich 50 mm z uchwytem magnetycznym EXTREME FLEXTORQ™



DT70536T

Indeks	Rozmiar	Długość całkowita	Opakowanie
DT70535T-QZ	Pz2	50 mm	3
DT70536T-QZ	Ph2	50 mm	3
DT70537T-QZ	T20	50 mm	3
DT70538T-QZ	T25	50 mm	3

Zobacz strona 300

Zestawy końcówek wkrętarskich 25 mm EXTREME FLEXTORQ™ i EXTREME® w kasetach TIC-TAC



DT70559T

Indeks	Rozmiar	Długość całkowita	Opakowanie	Minimalne zamówienie
DT70586T-QZ	Ph2	25 mm	25	1
DT70555T-QZ	Ph2	25 mm	25	1
DT70556T-QZ	Pz2	25 mm	25	1
DT70557T-QZ	T20	25 mm	25	1
DT70558T-QZ	T25	25 mm	25	1
DT70559T-QZ	T40	25 mm	25	1

Zobacz strona 307

Zestawy końcówek wkrętarskich EXTREME FLEXTORQ™



Zestawy końcówek wkrętarskich EXTREME FLEXTORQ™



DT70523T

Indeks	Opis	Opakowanie	Minimalne zamówienie
DT70523T-QZ	32 szt. uchwyt magnetyczny / bity 25 mm: Ph1, 3x Ph2, Ph3, 2x Pz1, 5x Pz2, 3x Pz3, 2x T10, 2x T15, 2x T20, 2x T25, T27, T30, T40, 2x SL6, SL8, 2x Pr2 Nadaje się do stosowania w kluczach udarowych.	1	1
DT70578T-QZ	10 szt. uchwyt do bitów odchylany o 20° / bity 25 mm: 2x Ph2, Pz2, T10, T15, 2x T20, T25, T30. Nadaje się do stosowania w kluczach udarowych.	1	1

Zobacz strona 307

Zestawy końcówek wkrętarskich EXTREME FLEXTORQ™ w małych kasetach ToughCase™



DT70734T

Indeks	Opis	Opakowanie	Minimalne zamówienie
DT70734T-QZ	29 szt. uchwyt pierścieniowy / bity 25 mm: 1x T10, 1x T15, 1x T20, 1x T25, 1x T30, 1x T20H, 1x T25H / bity 57 mm: 1x Ph2, 1x Pz2, 1x Pz3, 2x T10, 3x T15, 7x T20, 5x T25, 1x T30 Nadaje się do stosowania w kluczach udarowych.	1	1
DT70735T-QZ	25 szt. uchwyt magnetyczny, bity 25 mm: 1x Ph1, 1x Ph2, 1x Ph3, 1x Pz2, 1x T10, 1x T15, 5x T20, 3x T25, 1x T30 / 57mm: 1x Ph2, 1x T20 / wiertła do metalu HSS-G: Ø 3/4/5/6/8 mm / nasadki: 8; 10 mm Nadaje się do stosowania w kluczach udarowych.	1	1
DT70738T-QZ	31 szt. uchwyt magnetyczny / bity 25 mm: 1x Ph2, 1x Ph2, 1x T10, 1x T15, 4x T20, 3x T25, 1x T30, 1x T20H, 1x T25H / bity 57 mm: 1x Ph2, 1x Pz2, 2x T10, 2x T15, 6x T20, 4x T25 Nadaje się do stosowania w kluczach udarowych.	1	1
DT70745T-QZ	31 szt. uchwyt magnetyczny / bity 25 mm: 1x Ph2, 1x Pz2, 1x T10, 2x T15, 4x T20, 2x T25, 1x T30, 1x T20H, 1x T25H / bity 57 mm: 1x Ph2, 1x Pz2, 2x T10, 3x T15, 5x T20, 4x T25 Nadaje się do stosowania w kluczach udarowych.	1	5

Zobacz strona 307

Przystawka kątowna do wkrętarek udarowych 1/4" EXTREME IMPACT®

RÓŻNORODNOŚĆ ZASTOSOWAŃ:



INNOWACYJNE ROZWIĄZANIE

Możliwość indywidualnego łączenia dla różnych zastosowań. Głowica podstawowa może być używana samodzielnie lub w połączeniu z uchwytem i przedłużką.



OGUMOWANY I TŁUMIĄCY DRGANIA UCHWYT.

Bezpieczna obsługa podczas intensywnego użytkowania.



PRZEDŁUŻKA ELASTYCZNA

Bezproblemowe użytkowanie w trudno dostępnych miejscach dzięki możliwości wygięcia nawet do 180°.



METALOWA GŁOWICA KĄTOWA

Zapewnia długą żywotność nawet użytkowania w ekstremalnych warunkach.

CECHY PRODUKTU: ultrakompaktowa głowica kątowna o bardzo małych wymiarach narożnych (długość 65 mm / wysokość 38 mm) • do bezproblemowej pracy nawet przy ograniczonej przestrzeni • wytrzymały mechanizm głowicy kątownej - możliwość stosowania z kluczami udarowymi do maks. momentu obrotowego. 43 Nm • magnetyczny uchwyt do bitów z gniazdem sześciokątnym 1/4" mocowanie - do szybkiej wymiany i bezpiecznego mocowania końcówek wkrętarskich • wytrzymały sześciokątny trzon 1/4" • zapewnia przy wszystkich zastosowaniach pewne i bezpieczne mocowanie we wkrętarkach i kluczach udarowych oraz we wszystkich wiertarkach i kluczach udarowych z konwencjonalnym uchwytem wiertarskim.

ZASTOSOWANIE: innowacyjna, 3-częściowa przystawka do wiercenia kątownego - możliwość indywidualnego łączenia do różnych zastosowań

Zestawy



Indeks	Opis	Opakowanie
DT20502-QZ*	Zestaw 3 częściowy: głowica kątowna 1/4", uchwyt, przedłużka elastyczna	1



Indeks	Opis	Opakowanie
DT20501-QZ	głowica kątowna 1/4" z elastycznym uchwytem	1



Indeks	Opis	Opakowanie
DT20500-QZ	głowica kątowna 1/4" z krótkim uchwytem	1

Końcówki wkrętarskie Torsion

OPTYMALNE WŁAŚCIWOŚCI ZAPOBIEGAJĄCE USZKODZENIU PRZY MAKSYMALNYM MOMENCIE OBROTOWY



SPECJALNA STREFA SKRĘCANIA

Specjalny proces utwardzania w strefie skręcania zapewniający dłuższy okres eksploatacji w ekstremalnych zastosowaniach w drewnie i metalu.



PRECYZYJNY UCHWYT

Optymalne dopasowanie dzięki wytwarzaniu zgodnie z niemiecką normą DIN.



SZEŚCIOKĄTNA BUDOWA

Zapewnia optymalne właściwości skrętne w przypadku nagłych wzrostów momentu obrotowego, tym samym zmniejszając ryzyko złamania.



STAL WYSOKIEJ JAKOŚCI

Wysokiej jakości stal europejskiego pochodzenia zapewniająca niezrównaną trwałość i wytrzymałość.

CECHY PRODUKTU: Cechy produktu: wysokiej jakości końcówki wkrętarskie „TORSION” • wszystkie końcówki są dostarczane w wytrzymałym, zamykanym pudełku z tworzywa sztucznego

ZASTOSOWANIE: do wszystkich zastosowań związanych z wkręcaniem

Do stosowania w wiertarkach i wkrętarkach (akumulatorowych i przewodowych)

Końcówki wkrętarskie czworokątne



Indeks	Rozmiar	Długość całkowita	Opakowanie
DT7170-QZ	1	25 mm	5
DT7171-QZ	2	25 mm	5

Końcówki wkrętarskie Torx®



Indeks	Rozmiar	Długość całkowita	Opakowanie
DT7253-QZ	T10	25 mm	5
DT7254-QZ	T15	25 mm	5
DT7255-QZ	T20	25 mm	5
DT7266-QZ	T20	25 mm	20
DT7256-QZ	T25	25 mm	5
DT7267-QZ	T25	25 mm	20
DT7258-QZ	T30	25 mm	5
DT7268-QZ	T30	25 mm	20
DT7259-QZ	T40	25 mm	5
DT7290-QZ	T10	70 mm (kształt E 3.6 1/4")	5
DT7291-QZ	T15	70 mm (kształt E 3.6 1/4")	5
DT7292-QZ	T20	70 mm (kształt E 3.6 1/4")	5
DT7293-QZ	T25	70 mm (kształt E 3.6 1/4")	5
DT7295-QZ	T30	70 mm (kształt E 3.6 1/4")	5



Zestawy z końcówkami wkrętarskimi Torsion

Zestawy

	Indeks	Opis	Minimalne zamówienie
	DT71570-QZ	14 szt. w kompaktowej kasce, bity 25 mm: Ph1, 2x Ph2, Pz2, T10, 2x T15, 2x T20, 2x T25, T30 / uchwyty magnetyczne z tuleją prowadzącą: 1x 125 mm i 1x 85 mm	1
	DT71516-QZ	24 szt. bity 25 mm: Pz1, Pz2, Pz3, Ph1, Ph2, Ph3, T10, T15, T20, T25, T30, T40, Hex 4, Hex 5, Hex 6 / nasadki: 6, 7, 8, 10, 11, 13 mm / uchwyt do bitów, adapter, grzechotka	1
	DT70707-QZ	26 szt. w kasce ToughCase™ z kubkiem termoizolacyjnym – bity 2 5mm: 2x Ph2, 5x Pz2, 2x Pz3, 1x T10, 1x T15, 1x T20, 2x T25, 1x T30 / 50mm: 1x Ph2, 1x Pz2, 1x Pz3, 1x T25 / wiertła do metalu HSS-G uchwytem sześciokątnym 1/4": 3, 4, 5, 6 mm / nasadka 10 mm / uchwyt magnetyczny z tuleją prowadzącą	4
	DT7944S-QZ	31 szt. bity 25 mm: 2x Pz1, 3x Pz2, Pz3, 2x Ph1, 2x Ph2, Ph3, SL4.5, SL5.5, SL6.5, 2x T10, 2x T15, 2x T20, 2x T25, 2x T30, 2x T40, Hex3, 2x Hex4, Hex5 / szybkowymienny, magnetyczny uchwyt do bitów	1
	DT7969-QZ	32 szt. w kasce ToughCase™ z zaczepem do paska, bity 25 mm: Ph1, 2x Ph2, Ph3, Pz1, 2x Pz2, Pz3, Sl3, Sl4, Sl5, Sl6.5, Hex3, Hex4, Hex5, Hex6, T10, T15, T20, T25, T27, T30, T40, TT10, TT15, TT20, TT25, TT27, TT30, TT40 / magnetyczny uchwyt pierścieniowy	1
	DT70717-QZ	40 szt. w małej kasce ToughCase™, bity 25 mm: 1x Ph1, 2x Ph2, 1x Ph3, 2x Pz2, 2x Pz3, 2x T10, 2x T15, 3x T20, 3x T25, 2x T30, 1x SL6 / bity 50 mm: 1x Ph1, 2x Ph2, 1x Pz1, 2x Pz2, 1x T10, 1x T15, 3x T20, 3x T25, 2x T30 / nasadki: 8, 10 mm / uchwyt magnetyczny z tuleją prowadzącą	5
	DT70702-QZ	40 szt. w małej kasce ToughCase™, bity 25 mm: 1x Ph1, 2x Ph2, 2x Ph3, 6x Pz2, 3x Pz3, 1x T10, 2x T15, 2x T25, 2x T30 / bity 50mm: 1x Ph1, 2x Ph2, 4x Pz2, 1x Pz3, 1x T15, 1x T20, 2x T25, 2x T30 / 89 mm: 2x Ph2 / nasadki: 8, 10 mm / uchwyt magnetyczny z tuleją prowadzącą	5
	DT70704-QZ	47 szt. w małej kasce ToughCase™ z okularami ochronnymi bity 25 mm: 1x Ph1, 1x Ph2, 1x Pz1, 1x Pz2, 4x T10, 4x T15, 8x T20, 8x T25, 3x T30, 3x T40, 1x T10H, 1x T15H, 2x T20H, 2x T25H, 2x T30H / bity 50 mm: 1x T20, 1x T25 / adapter sześciokąt 1/4" na kwadrat 1/4" / adapter sześciokąt 1/4 na kwadrat 3/8" / uchwyt magnetyczny z tuleją prowadzącą	5
	DT71569-QZ	100 szt. w kasce T STAK™, wiertła do metalu HSS: Ø 1,5, 2, 2,5, 3, 3,5, 4, 4,5, 5, 5,5, 6, 6,5, 7 mm / wiertła do muru: Ø 4, 5, 5,5, 2x 6, 2x 8, 10 mm / otwornice: Ø 32, 38, 44, 54 mm / trzpień szybkocomocujący / bity 25 mm: 2x Pz1, 23x Pz2, 2x Pz3, 2x Ph1, 23x Ph2, Ph3, 2x T10, 2x T15, 2x T20, 2x T25, 2x T27, 2x T30, SL4, SL5, SL6, SL7 / nasadki: 5, 6, 7, 8, 10 mm / uchwyt do bitów	5

Zobacz strona 319

Noszak T STAK™

CECHY PRODUKTU: kompatybilny z systemem T STAK™ – doskonale uzupełnienie

Caddy



Indeks	Opis	Opakowanie
DT70716-QZ	Noszak T STAK™ do 5 małych kaset ToughCase™ i 4 kasety Tic Tac	1

Akcesoria do wkrętarek do suchej zabudowy

CECHY PRODUKTU: wysokiej jakości wymienne końcówki do magazynka wkrętarki do płyt gipsowo-kartonowych DeWALT® DCF6201 • magnetyczny uchwyt końcówek do ogranicznika głębokości wkręcania

AKCESORIA



Indeks	Opis	Długość całkowita	Opakowanie
DT7205-QZ	Pr2*	153 mm	1
DT7206-QZ	Pr2*	153 mm	5
DT7207-QZ	Pr2*	153 mm	20
DT20425-QZ	Pr2* specjalnie do DCF6202	156 mm	5
DT7520-QZ	Magnetyczny uchwyt końcówek do ogranicznika głębokości wkręcania	1 mm	5

* porównywalny z Ph2

Nasadki udarowe EXTREME IMPACT®

NIETYKLE WYTRZYMAŁE, ODPORNE NA UDERZENIA KLUCZE NASADOWE



SPECJALNE HARTOWANIE

Niezwykła wytrzymałość i odporność, zapewniająca długi okres eksploatacji nawet w najtrudniejszych warunkach. Zgodność z wytycznymi ISO2725-1 i ISO2725-2.



ADAPTER 1/4" NA 1/2"

Pełna kompatybilność z wkrętarką – zarówno w uchwycie 1/4", jak i w uchwycie wiertarskim



OKREŚLANE LASEROWO WYMIARY

Zabezpieczone przed ścieraniem oznakowania zapewniają dobrą czytelność przez długi czas



ZASTOSOWANIE

Do wkrętarek udarowych zasilanych sprężonym powietrzem, akumulatorem i przewodowo. Można je też stosować we wszystkich innych wkrętarek z uchwytem na końcówki lub uchwytem wiertarskim

ZASTOSOWANIE: Całkowicie odporne na uderzenia, do najtrudniejszych zastosowań, maksymalny moment obrotowy do 300 Nm

Do stosowania z kluczami udarowymi wiertarkami i wkrętarekami (akumulatorem i przewodowymi i pneumatycznymi)



Nasadki krótkie 1/2" EXTREME IMPACT®



Indeks	Średnica	Długość całkowita	Opakowanie
DT7530-QZ	12 mm	38 mm	1
DT7531-QZ	13 mm	38 mm	1
DT7532-QZ	14 mm	38 mm	1
DT7533-QZ	15 mm	38 mm	1
DT7534-QZ	16 mm	38 mm	1
DT7535-QZ	17 mm	38 mm	1
DT7536-QZ	18 mm	38 mm	1
DT7537-QZ	19 mm	38 mm	1
DT7538-QZ	20 mm	38 mm	1
DT7539-QZ	21 mm	38 mm	1
DT7540-QZ	22 mm	38 mm	1
DT7541-QZ	24 mm	38 mm	1

Nasadki długie 1/2" EXTREME IMPACT®



Indeks	Średnica	Długość całkowita	Opakowanie
DT7546-QZ	12 mm	78 mm	1
DT7547-QZ	13 mm	78 mm	1
DT7548-QZ	14 mm	78 mm	1
DT7549-QZ	15 mm	78 mm	1
DT7550-QZ	16 mm	78 mm	1
DT7551-QZ	17 mm	78 mm	1
DT7552-QZ	18 mm	78 mm	1
DT7553-QZ	19 mm	78 mm	1
DT7554-QZ	20 mm	78 mm	1
DT7555-QZ	21 mm	78 mm	1
DT7556-QZ	22 mm	78 mm	1
DT7557-QZ	24 mm	78 mm	1

Zestawy



DT7507

Indeks	Opis	Opakowanie
DT7507-QZ	9 szt. zestaw nasadek 10, 13, 15, 17, 19, 22, 24, 27 mm, adapter 1/4" na 1/2"	1
DT7506-QZ	17 szt. zestaw nasadek 6, 8, 10, 11, 12, 13, 14, 16, 17, 18, 19, 20, 21, 22, 24, 27 mm, adapter 1/4" na 1/2"	1

Zobacz strona 320

Adaptory EXTREME IMPACT®



Adapter



DT7508



DT7512

Indeks	Opis	Opakowanie
DT7508-QZ	Adapter do klucza udarowego z 1/2" na 1/4" do końcówek wkrętarskich	1
DT7512-QZ	Adapter do wkrętarek z 1/4" na 1/2" do nasadek	1

Nasadki do wkrętarek 1/4"

Do stosowania w wiertarkach i wkrętarek (akumulatorowych i przewodowych)

Nasadki sześciokątne do wkrętarek 1/4"

	Indeks	Opis	Rozmiar	Długość całkowita	Opakowanie
 <p>Nasadka EXTREME IMPACT® / Easy Clean z magnesem stałym /</p>	DT7401-QZ	Magnes stały	7 mm	50 mm	1
	DT7402-QZ	Magnes stały	8 mm	50 mm	1
	DT7403-QZ	Magnes stały	10 mm	50 mm	1
	DT7423-QZ	Magnes stały / 12-kątna	11 mm	50 mm	1
	DT7404-QZ	Magnes stały	13 mm	50 mm	1
	DT7430-QZ	EXTREME IMPACT® Magnes stały/Easy Clean	8 mm	75 mm	1
	DT7440-QZ	EXTREME IMPACT® Magnes stały/Easy Clean	10 mm	75 mm	1
	DT7450-QZ	EXTREME IMPACT® Magnes stały/Easy Clean	13 mm	75 mm	1
	DT7460-QZ	EXTREME IMPACT® Magnes stały/Easy Clean	8, 10, 13 mm	75 mm	1



Uchwyt do nasadek wkrętarskich 1/4" (6,35 mm)

Uchwyty 1/4" (6,35 mm)

	Indeks	Opis	Długość całkowita	Opakowanie
	DT7500-QZ	Uchwyt magnetyczny	60 mm	1
	DT7511-QZ	Magnetyczny uchwyt szybkowymienny	60 mm	1
	DT7515-QZ	Magnetyczny uchwyt szybkowymienny -wymiana bitów jedną ręką	60 mm	1
	DT7521-QZ	Uchwyt do mocowania płyt G-K z bitem PH2, 25 mm	75 mm	1
	DT7701-QZ	Uchwyt magnetyczny z tuleją prowadzącą Ø 9.5 mm	80 mm	1
	DT7505-QZ	Uchwyt odchylony o 20° EXTREME IMPACT® z bitem EXTREME IMPACT® Torsion Pz2, 25 mm	87 mm	1
	DT7522-QZ	Uchwyt magnetyczny EXTREME FLEXTORQ™	92 mm	1
	DT7524-QZ	Uchwyt magnetyczny EXTREME®	76 mm	1

System szybkiej wymiany

CECHY PRODUKTU: kompletny system wiercenia/pogłębiania/wkręcania • obsługiwana jedną ręką blokada umożliwia szybką zmianę zastosowania z wiercenia na wkręcanie i na odwrot • mocny 8-milimetrowy trzon zapewniający większą stabilność

ZASTOSOWANIE: do stosowania w twardym i miękkim drewnie i materiałach drewnopochodnych • idealny do stosowania w produkcji mebli, wykańczaniu wnętrz itp.

Do stosowania w wiertarkach i wkrętarek (akumulatorowych i przewodowych)

SYSTEM SZYBKIEJ WYMIANY to kompletny system wiertarko-wkrętarski do czystego i precyzyjnego wstępnego nawiercania i pogłębiania wkrętów. System blokujący obsługiwany jedną ręką, umożliwiający szybkie przełączanie pomiędzy wierceniem i wkręcaniem, skraca do minimum czas potrzebny na wykonanie trzech etapów pracy.



Wiertło pilotujące z pogłębiaczem

	Indeks	Opis	Rozmiar	Opakowanie
	DT7607-XJ	Wiertło pilotujące z pogłębiaczem, do wkrętów 6 mm	Nr. 12	1

Kompletny zestaw szybkiej wymiany

	Indeks	Opis	Rozmiar	Opakowanie
	DT7612-XJ	Kompletny zestaw z uchwytem, jednostką szybkiej wymiany, wiertłem z pogłębiaczem nr 6, 8, 10, 12, końcówki 25 mm: 2x Pz2, 2x Ph2	Nr. 6, 8, 10, 12	10

TARCE PILARSKIE

CECHY PRODUKTU

Właściwości tarcz pilarskich decydują o postępie prac, jakości cięcia i okresie eksploatacji w przypadku każdego materiału obrabianego.

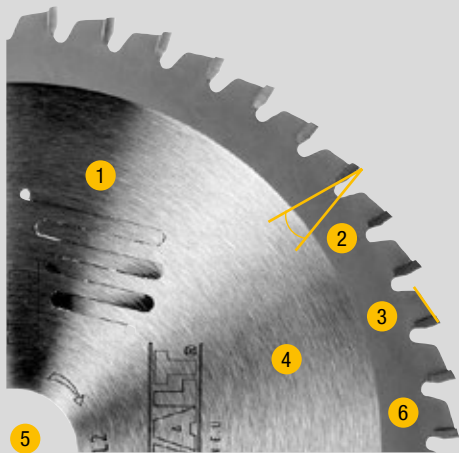

1: WYCIĘCIA ANTYWIBRACYJNE

Zapobiegają wibracjom tarczy pilarskiej i umożliwiają wyjątkowo precyzyjne cięcia oraz efektywną redukcję hałasów.*

2: KĄT NACHYLENIA ZĘBÓW:

Nachylenie zębów = kąt, który tworzy powierzchnia zęba od umownej linii pomiędzy krawędzią cięcia i środkowym punktem tarczy pilarskiej (+20° do -7°).

3: SZEROKOŚĆ CIĘCIA

Szerokość cięcia tarczy pilarskiej zależy od szerokości zęba – jest to mierzalna odległość pomiędzy górną prawą i lewą krawędzią boczną.

4: KORPUS TARCZY

Grubość korpusu tarczy pilarskiej.

5. ŚREDNICA OTWORU MONTAŻOWEGO

Średnica otworu do mocowania tarczy w pilarcie .

6: LICZBA I GEOMETRIA ZĘBÓW

Jakość i szybkość cięcia piły są zasadniczo uzależnione od liczby i kształtu zębów. Tarcze o małej liczbie zębów i dodatnim kącie nachylenia zębów są bardziej odpowiednie do szybkich, prostych cięć, natomiast tarcze o dużej liczbie zębów i ujemnym kącie nachylenia zębów nadają się do precyzyjnych cięć w wymagających materiałach, takich jak laminaty i panele powlekane.

KLASY JAKOŚCI

XR EXTREME® RUNTIME

TARCE PILARSKIE ZAPEWNIAJĄCE BEZKOMPROMISOWĄ WYDAJNOŚĆ.

- **UNIKALNY KSZTAŁT UZĘBIENIA**
Unikalny kształt zęba (zmienna i płaska geometria zęba) oraz konstrukcja Thin Kerf zapewniają mniejsze zapylenie i niewielkie obciążenie pilarki.
- **NAJWYŻSZEJ JAKOŚCI WĘGLIKI SPIEKANE I SZCZELINY DYLATACYJNE** zapewniające efektywne wykorzystanie maksymalnej mocy akumulatora.
- **SZCZELINY ANTYWIBRACYJNE** zmniejszają drgania tarczy pilarskiej, zapewniając niezwykle precyzyjne cięcia i skuteczną redukcję hałasu.*

EXTREME®

TARCE PILARSKIE UMOŻLIWIJĄCE DOKŁADNE WYKOŃCZENIE

- **BARDZO DUŻE I TWARDE ZĘBY Z WĘGLIKÓW SPIEKANYCH** zapewniają wyjątkowo czyste i precyzyjne cięcia.
- **UNIKALNA STAL CHROMOWA** zapewnia dłuższy okres eksploatacji.
- **OBRABIANY LASEROWO KORPUS TARCZY** zapewnia większą współosiowość i dodatkową precyzję cięcia.
- **SZCZELINY ANTYWIBRACYJNE** zmniejszają drgania tarczy pilarskiej, zapewniając niezwykle precyzyjne cięcia i skuteczną redukcję hałasu.*

CONSTRUCTION

NIEZWYKLE MOCNE I WYTRZYMAŁE TARCE PILARSKIE.

- **WZMOCNIONE OSTRZA TARCZY** zapewniają doskonałą ostrość i szybki postęp cięcia przy zachowaniu wysokiej trwałości.
- **NIEZWYKLE WYTRZYMAŁE ZĘBY Z WĘGLIKÓW SPIEKANYCH**, przez które przenoszona jest siła mocnych uderzeń gwoździ i odłamków betonu bezpośrednio na utwardzony korpus tarczy, zapobiegających złamaniom zębów.
- **STABILNY KORPUS TARCZY** absorbuje najmocniejsze uderzenia i wydłuża jej żywotność.

GEOMETRIA ZĘBÓW



ZĄB PŁASKI (ZP)

Geometria zębów, w której krawędź tnąca zęba jest zeszlifowana na prosto i bez nachylenia. Ten kształt zęba jest stosowany do cięć wzdłużnych oraz do uniwersalnych zastosowań, w których wysoka jakość cięcia jest mniej istotna.



ZĄB TRAPEZOWY I PROSTY (ZTP)

Geometria zębów, w przypadku której naprzemiennie rozmieszczone są zęby płaskie i zęby nieco wyższe, zeszlifowane w kształt trapezu. Wyższy ząb tnę odpowiednio głębiej, ale nieco wężej niż następujący po nim ząb płaski za sprawą obustronnie sfazowanych krawędzi górnych. Zapobiega to odpryskom kruchych materiałów, takich jak laminat.



ZĄB NAPRZEMIANSKOŚNY (ZN)

Geometria zębów, w przypadku której krawędzie tnące zębów są naprzemiennie zeszlifowane pod kątem od 10 do 20 stopni. Ten kształt zęba znajduje zastosowanie głównie w cięciach poprzecznych w twardym i miękkim drewnie.



ZĄB DACHOWY / ZĄB WKŁĘSZY (ZW)

Dwa podcinacze wstępnie nacinają okładzinę przed rozdzieleniem (całego) materiału przez bok główny. Szczególnie nadaje się do cięcia materiałów płyt powlekanych z dwóch stron. **Zaletą:** krawędzie bez rozdarć w górnej i dolnej części obrabianego przedmiotu.

* Tylko oznaczone tarcze.

TARCZE PILARSKIE DO PILAREK STACJONARNYCH



Nr kat.	Rozmiar tarczy/ Otwór monta- żowy	Ilość zębów	Geom. zęba	Kąt zęba	Klasa jakości ^A	Cięcie ^B	Twarde drewno	Drewno kon- struk- cyjne	Drewno z gwoź- dziami	Miękkie drewno	Sklejka	Laminat	MDF	Fornir	Panele powle- kane	Tworzy- wo sztucz- ne	Alumi- nium	Metal / stal	Stal nie- rdzew- na
184	DT1669	184/16 mm	24	WZ	7°	2	UZ	•			•	•	•						
	DT1668	184/16 mm	40	WZ	7°	2	PC	•			•	•	•						
210	DT99565	210/30 mm	24	WZ/FZ	20°	3	UZ	•			•	•	•						
	DT99566	210/30 mm	36	WZ/FZ	20°	3	PC	•			•	•	•						
	DT99567	210/30 mm	60	WZ/FZ	20°	3	BPC	•			•	•	•						
	DT1952	216/30 mm	24	WZ	-5°	1	BSC	•	•	•									
	DT99568	216/30 mm	24	WZ/FZ	7°	3	UZ	•			•	•	•						
	DT99569	216/30 mm	36	WZ/FZ	7°	3	PC	•			•	•	•						
216	DT1953	216/30 mm	40	WZ	-5°	1	UZ	•	•	•									
	DT1914	216/30 mm	48	TFZ	-5°	1	-										•		
	DT99570	216/30 mm	60	WZ/FZ	7°	3	BPC	•			•	•	•						
	DT4286	216/30 mm	80	TFZ	-5°	2	BPC										•		
	DT4310	216/30 mm	24	WZ	-5°	2	BSC	•			•	•	•						
	DT4320	216/30 mm	48	WZ	-5°	2	UZ	•			•	•	•						
	DT4350	216/30 mm	60	WZ	-5°	2	PC	•			•	•	•						
	DT4370	216/30 mm	60	TFZ	-5°	2	BPC							•	•	•			
235	DT1954	235/30 mm	24	WZ	20°	1	BSC	•			•	•	•						
	DT1955	235/30 mm	40	WZ	10°	1	UZ				•	•	•						
	DT1956	250/30 mm	24	WZ	10°	1	BSC	•	•	•									
	DT1957	250/30 mm	48	WZ	10°	1	UZ	•	•	•									
	DT4202	250/30 mm	24	FZ	10°	2	-	•			•	•	•						
	DT4301	250/30 mm	24	FZ	10°	2	-	•			•	•	•						
	DT99571	250/30 mm	24	WZ/FZ	7°	3	UZ	•			•	•	•						
	DT99572	250/30 mm	36	WZ/FZ	7°	3	PC	•			•	•	•						
	DT99573	250/30 mm	60	WZ/FZ	7°	3	BPC	•			•	•	•						
	DT4226	250/30 mm	30	WZ	20°	2	UZ	•			•	•	•						
250	DT4282	250/30 mm	96	TFZ	-5°	2	BPC							•	•	•	•		
	DT4287	250/30 mm	80	TFZ	-5°	2	BPC							•	•	•	•		
	DT4311	250/30 mm	24	FZ	10°	2	BSC	•			•	•	•						
	DT4321	250/30 mm	30	WZ	10°	2	UZ	•			•	•	•						
	DT4322	250/30 mm	40	WZ	10°	2	UZ	•			•	•	•						
	DT4323	250/30 mm	48	WZ	20°	2	UZ	•			•	•	•						
	DT4345	250/30 mm	50	HZ	10°	2	BPC							•	•	•			
	DT4351	250/30 mm	60	WZ	10°	2	PC	•			•	•	•						
	DT4352	250/30 mm	60	TFZ	-5°	2	PC	•			•	•	•						
	DT4353	250/30 mm	80	WZ	10°	2	PC	•			•	•	•						
260	DT4280	260/30 mm	80	TFZ	-5°	2	BPC							•	•	•	•		
	DT4324	260/30 mm	48	WZ	10°	2	UZ	•			•	•	•						
300	DT4281	300/30 mm	80	TFZ	-5°	2	BPC							•	•	•	•		
	DT1958	305/30 mm	24	WZ	-5°	1	BSC	•	•	•									
	DT1959	305/30 mm	48	WZ	10°	1	UZ	•	•	•									
	DT1960	305/30 mm	60	WZ	-5°	1	UZ	•	•	•									
	DT1184	305/30 mm	80	WZ	5°	1	UZ	•	•	•									
	DT1916	305/30 mm	80	TFZ	-5°	1	-										•		
	DT4210	305/30 mm	32	WZ	-5°	2	BSC	•			•	•	•						
	DT99574	305/30 mm	42	WZ/FZ	7°	3	UZ	•			•	•	•						
	DT4218	305/30 mm	72	HZ	10°	2	-								•				
305	DT4260	305/30 mm	60	WZ	-5°	2	PC	•			•	•	•						
	DT99575	305/30 mm	60	WZ/FZ	7°	3	PC	•			•	•	•						
	DT4283	305/30 mm	80	TFZ	-5°	2	BPC							•	•	•	•		
	DT4288	305/30 mm	80	TFZ	-5°	2	BPC							•	•	•	•		
	DT99576	305/30 mm	80	WZ/FZ	7°	3	BPC	•			•	•	•						
	DT4290	305/30 mm	96	TFZ	-5°	2	BPC							•	•	•	•		
	DT4330	305/30 mm	36	WZ	-5°	2	UZ	•			•	•	•						
	DT4331	305/30 mm	60	WZ	-5°	2	PC	•			•	•	•						
	DT4346	305/30 mm	60	HZ	10°	2	BPC							•	•	•			
	DT4340	305/30 mm	48	WZ	10°	2	UZ	•			•	•	•						
315	DT1961	315/30 mm	24	WZ	20°	1	BSC	•	•	•									
	DT4332	315/30 mm	48	WZ	10°	2	UZ	•			•	•	•						
350	DT4305	350/30 mm	36	FZ	10°	2	-	•			•	•	•						
355	DT1921	355/25,4 mm	70	TFZ	10°	1	-												•
	DT1922	355/25,4 mm	90	TFZ	10°	1	-												•
	DT1926	355/25,4 mm	66	TFZ	1,5°	1	-												•
	DT1927	355/25,4 mm	90	TFZ	1,5°	1	-												•
400	DT4317	400/30 mm	36	WZ	10°	2	BSC	•			•	•	•						

A) 1 = DEWALT® Construction, 2 = EXTREME®, 3 = XR EXTREME® RUNTIME

B) BSC = bardzo szybkie cięcie, UZ = uniwersalne zastosowanie, PC = precyzyjne cięcie, BPC = bardzo precyzyjne cięcie

Tarcze pilarskie do pilarek stacjonarnych EXTREME®

TARCZE PILARSKIE DO PILAREK STACJONARNYCH EXTREME® – ostre jak brzytwa krawędzie i szlifowane powierzchnie tnące: oto cechy charakterystyczne tarcz pilarskich EXTREME®. Zostały one opracowane specjalnie z myślą o stosowaniu w drewnie, powlekanym i niepowlekanym materiałach drewnopochodnych, tworzywach sztucznych i aluminium. Łączą one w sobie wzorową precyzję i najwyższą jakość wykończenia z właściwościami zapewniającymi długi okres eksploatacji. EXTREME® – pierwszy wybór profesjonalnych warsztatów.

Do stosowania w pilarkach stacjonarnych



Opakowania jednostkowe

Indeks	Rozmiar tarczy/ Otwór monta- żowy	Grubość tarczy/ szerokość cięcia	Ilość zębów	Geometria zęba	Kąt zęba	Szybkie cięcie	Uniwersalne	Cięcie dokładne	Cięcie bardzo dokładne	Aluminium
DT4310-QZ	216/30 mm	1,8/2,6 mm	24	WZ	-5°	•				
DT4320-QZ	216/30 mm	1,8/2,6 mm	48	WZ	-5°		•			
DT4350-QZ	216/30 mm	1,8/2,6 mm	60	WZ	-5°			•		
DT4370-QZ	216/30 mm	1,8/2,6 mm	60	TFZ	-5°				•	
DT4286-QZ	216/30 mm	1,8/2,6 mm	80	TFZ	-5°					•
DT4311-QZ	250/30 mm	2,2/3,0 mm	24	FZ	10°	•				
DT4321-QZ	250/30 mm	2,2/3,0 mm	30	WZ	10°		•			
DT4226-QZ	250/30 mm	2,2/3,0 mm	30	WZ	20°		•			
DT4322-QZ	250/30 mm	2,2/3,0 mm	40	WZ	10°		•			
DT4323-QZ	250/30 mm	2,2/3,0 mm	48	WZ	20°		•			
DT4345-QZ	250/30 mm	2,54/3,2 mm	50	HZ	10°				•	
DT4351-QZ	250/30 mm	2,2/3,0 mm	60	WZ	10°			•		
DT4352-QZ	250/30 mm	2,2/3,0 mm	60	TFZ	-5°			•		
DT4353-QZ	250/30 mm	2,2/3,0 mm	80	WZ	10°			•		
DT4287-QZ	250/30 mm	2,2/3,0 mm	80	TFZ	-5°				•	•
DT4282-QZ	250/30 mm	2,2/3,0 mm	96	TFZ	-5°				•	•
DT4324-QZ	260/30 mm	1,8/2,6 mm	48	WZ	10°		•			
DT4280-QZ	260/30 mm	1,8/2,6 mm	80	TFZ	-5°				•	•
DT4281-QZ	300/30 mm	2,2/3,0 mm	80	TFZ	-5°				•	•
DT4210-QZ	305/30 mm	1,8/2,6 mm	32	WZ	-5°	•				
DT4330-QZ	305/30 mm	2,2/3,0 mm	36	WZ	-5°		•			
DT4340-QZ	305/30 mm	2,2/3,0 mm	48	WZ	10°		•			
DT4260-QZ	305/30 mm	1,8/2,6 mm	60	WZ	-5°			•		
DT4331-QZ	305/30 mm	2,2/3,0 mm	60	WZ	-5°			•		
DT4283-QZ	305/30 mm	1,8/2,6 mm	80	TFZ	-5°				•	•
DT4288-QZ	305/30 mm	2,2/3,0 mm	80	TFZ	-5°				•	•
DT4290-QZ	305/30 mm	2,2/3,0 mm	96	TFZ	-5°				•	•
DT4332-QZ	315/30 mm	2,2/3,0 mm	48	WZ	10°		•			
DT4346-QZ	305/30 mm	2,54/3,2 mm	60	HZ	10°				•	
DT4317-QZ	400/30 mm	2,5/3,0 mm	36	WZ	10°	•				

Oznaczone tarcze pilarskie mają wykonane laserowo wycięcia tłumiące drgania i hałas oraz zęby zabezpieczone przed korozją.

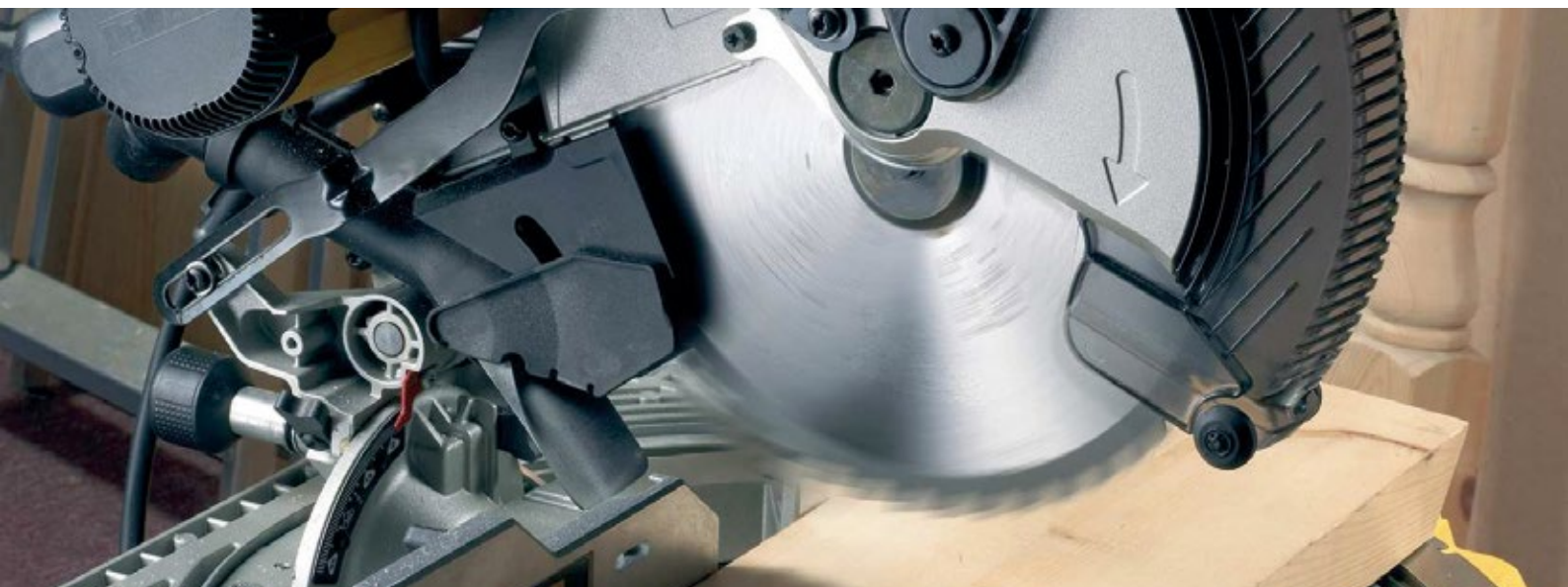

Tarcze pilarskie do pilarek stacjonarnych XR EXTREME® RUNTIME

TARCZE PILARSKIE DO PILAREK STACJONARNYCH XR EXTREME® RUNTIME – optymalne dopasowanie do maszyn DeWALT® XR FLEXVOLT i tym samym efektywne wykorzystanie maksymalnej mocy akumulatora. Nawet dwukrotnie dłuższy czas działania na jednym ładowaniu. Szczeliny dylatacyjne. Thin Kerf = wyjątkowo cienkie cięcie (mniejsze zapylenie, niewielkie obciążenie pilarki) i unikalny kształt zębów (zmienna i płaska geometria zębów). Szczeliny antybracyjne i tłumiące hałas. Do drewna z gwoździami (Nail Tough).

Do stosowania w pilarkach stacjonarnych (akumulatorowych)



Opakowania jednostkowe



Indeks	Rozmiar tarczy/ Otwór montażowy	Grubość tarczy/ Szerokość cięcia	Ilość zębów	Geometria zęba	Kąt zęba	Uniwersalne	Cięcie dokładne	Cięcie bardzo dokładne
DT99565-QZ	210/30 mm	1,24/1,8 mm	24	WZ/FZ	20°	•		
DT99566-QZ	210/30 mm	1,24/1,8 mm	36	WZ/FZ	20°		•	
DT99567-QZ	210/30 mm	1,24/1,8 mm	60	WZ/FZ	20°			•
DT99568-QZ	216/30 mm	1,6/2,16 mm	24	WZ/FZ	7°	•		
DT99569-QZ	216/30 mm	1,6/2,16 mm	36	WZ/FZ	7°		•	
DT99570-QZ	216/30 mm	1,6/2,16 mm	60	WZ/FZ	7°			•
DT99571-QZ	250/30 mm	1,6/2,16 mm	24	WZ/FZ	7°	•		
DT99572-QZ	250/30 mm	1,6/2,16 mm	36	WZ/FZ	7°		•	
DT99573-QZ	250/30 mm	1,6/2,16 mm	60	WZ/FZ	7°			•
DT99574-QZ	305/30 mm	1,6/2,16 mm	42	WZ/FZ	7°	•		
DT99575-QZ	305/30 mm	1,6/2,16 mm	60	WZ/FZ	7°		•	
DT99576-QZ	305/30 mm	1,6/2,16 mm	78	WZ/FZ	7°			•

Specjalne tarcze pilarskie do DCS365 EXTREME®

CECHY PRODUKTU: geometria zębów naprzemiennie skośnych i dodatnie kąty zębów umożliwiają wykonywanie szybkich i precyzyjnych cięć z dużą prędkością posuwu • linie przeciwdrganiowe i tłumiące hałas zapewniające cichą pracę i lepsze wyniki cięcia • ostre jak brzytwa zęby z węglików spiekanych zapewniające wyjątkowo czyste i precyzyjne cięcie • optymalny kąt cięcia bez rozdzierania.



Opakowania jednostkowe



Indeks	Rozmiar tarczy/ Otwór montażowy	Grubość tarczy/ Szerokość cięcia	Ilość zębów	Geometria zęba	Kąt zęba	Uniwersalne	Cięcie dokładne
DT1668-QZ	184/16 mm	1,0x1,6 mm	40	WZ	7°		•
DT1669-QZ	184/16 mm	1,0x1,6 mm	24	WZ	7°	•	

Tarcze pilarskie do pilarek stacjonarnych EXTREME®

BARDZO PRECYZYJNE CIĘCIE W MATERIAŁACH DREWNOPOCHODNYCH POWLEKANYCH TWORZYWEM SZTUCZNYM

CECHY PRODUKTU: specjalna konstrukcja tarczy umożliwiająca wykonywanie bardzo precyzyjnych cięć w panelach powlekanych tworzywem sztucznym

ZASTOSOWANIE: do cięcia materiałów drewnopochodnych i laminatów powlekanych tworzywem sztucznym

Do stosowania w pilarkach stacjonarnych



Opakowania jednostkowe



Indeks	Rozmiar tarczy	Otwór montażowy	Grubość tarczy	Szerokość cięcia	Ilość zębów	Geometria zęba	Kąt zęba
DT4218-QZ	305 mm	30 mm	2,5 mm	3,0 mm	72	HZ	10°

Oznaczone tarcze pilarskie mają wykonane laserowo wycięcia tłumiące drgania i hałas oraz zęby zabezpieczone przed korozją.

Tarcze pilarskie do metalu do pilarek stacjonarnych

CECHY PRODUKTU: specjalnie zmodyfikowana geometria cięcia z trapezowymi i płaskimi zębami zapewnia czyste cięcia niemal bez zadziorów, a tym samym ogranicza ilość pracy potrzebnej na poprawki • dłuższy okres eksploatacji i bardziej precyzyjne cięcia dzięki nowej metodzie lutowania • czysta praca dzięki cięciu bez użycia płynu chłodzącego • do 4 razy szybsze cięcie niż w przypadku tarcz rozdzielających

ZASTOSOWANIE: do cięcia aluminium, metalu/stali i stali nierdzewnej

Do stosowania w pilarkach tarczowych do cięcia metalu na zimno



Opakowania jednostkowe



Indeks	Rozmiar tarczy/ Otwór montażowy	Grubość tarczy/ Szerokość cięcia	Ilość zębów	Geometria zęba	Kąt zęba	Aluminium	Stal	Stal nierdzewna
DT1914-QZ	216/30 mm	1,8/2,6 mm	48	TFZ	-5°	•		
DT1916-QZ	305/30 mm	2,5/3,2 mm	80	TFZ	-5°	•		
DT1921-QZ	355/25,4 mm	1,75/2,15 mm	70	TFZ	10°			•
DT1922-QZ	355/25,4 mm	1,75/2,15 mm	90	TFZ	10°			•
DT1926-QZ	355/25,4 mm	1,95/2,31 mm	66	TFZ	1,5°		•	
DT1927-QZ	355/25,4 mm	1,95/2,31 mm	90	TFZ	1,5°		•	

Tarcze pilarskie do pilarek ramieniowych EXTREME®

CECHY PRODUKTU: wszystkie tarcze pilarskie mają ogranicznik grubości wiórow • płaska geometria zęba umożliwia czyste i szybkie cięcie

ZASTOSOWANIE: do cięcia drewna, płyt mdf i sklejk

Do stosowania w pilarkach ramieniowych



EXTREME®

Opakowania jednostkowe



Indeks	Rozmiar tarczy	Otwór montażowy	Grubość tarczy	Szerokość cięcia	Ilość zębów	Geometria zęba	Kąt zęba
DT4202-QZ	250 mm	30 mm	1,8 mm	2,8 mm	24	FZ	10°
DT4301-QZ	250 mm	30 mm	2,2 mm	3,0 mm	24	FZ	10°
DT4305-QZ	350 mm	30 mm	2,2 mm	3,0 mm	36	FZ	10°

Oznaczone tarcze pilarskie mają wykonane laserowo wycięcia tłumiące drgania i hałas oraz zęby zabezpieczone przed korozją.

Budowlane tarcze pilarskie do pilarek stacjonarnych

CECHY PRODUKTU: niezwykle wytrzymałe, odporne na gwoździe budowlane tarcze pilarskie do najtrudniejszych zastosowań • opracowane do stosowania w stacjonarnych pilarkach do cięcia naturalnego drewna i materiałów kompozytowych, takich jak płyty szalunkowe, umożliwiają łatwe uzyskanie dobrych wyników cięcia poprzecznego i wzdłużnego • Nail Tough – również do cięcia drewna z gwoździami

Do stosowania w pilarkach stacjonarnych



Opakowania jednostkowe



Indeks	Rozmiar tarczy/ Otwór montażowy	Grubość tarczy/ Szerokość cięcia	Ilość zębów	Geometria zęba	Kąt zęba	Pierścienie redukcyjne	Szybkie cięcie	Uniwersalne
DT1952-QZ	216/30 mm	1,7/2,6 mm	24	WZ	-5°	-	•	
DT1953-QZ	216/30 mm	1,7/2,6 mm	40	WZ	-5°	-		•
DT1954-QZ	235/30 mm	2,6 mm	24	WZ	20°	-	•	
DT1955-QZ	235/30 mm	2,6 mm	40	WZ	10°	-		•
DT1956-QZ	250/30 mm	2,0/3,0 mm	24	WZ	10°	16/20/25,4 mm	•	
DT1957-QZ	250/30 mm	1,8/3,0 mm	48	WZ	10°	16/20/25,4 mm		•
DT1958-QZ	305/30 mm	2,0/3,0 mm	24	WZ	-5°	25,4 mm	•	
DT1959-QZ	305/30 mm	2,0/3,0 mm	48	WZ	10°	25,4 mm		•
DT1960-QZ	305/30 mm	2,0/3,0 mm	60	WZ	-5°	25,4 mm		•
DT1961-QZ	315/30 mm	2,2/3,2 mm	24	WZ	20°	25,4 mm	•	
DT1184-QZ	305/30 mm	1,75/2,41 mm	80	WZ	5°	-		•

Zestawy na następnej stronie

Budowlane tarcze pilarskie do pilarek stacjonarnych

Zestawy



DT1962

Indeks Opis

- DT1962-QZ** 3 szt. budowlanych tarcz pilarskich do pilarek stacjonarnych – 2x DT1952: 216 x 30 x 2,6 mm, 24, WZ, -5° / 1x DT1953: 216 x 30 x 2,6 mm, 40, WZ, -5°
- DT1963-QZ** 3 szt. budowlanych tarcz pilarskich do pilarek stacjonarnych – 2x DT1956: 250 x 30 x 3,0 mm, 24, WZ, 10° / 1x DT1957: 250 x 30 x 3,0 mm, 48, WZ, 10°
- DT1964-QZ** 3 szt. budowlanych tarcz pilarskich do pilarek stacjonarnych – 1x DT1958: 305 x 30 x 3,0 mm, 24, WZ, -5° / 1x DT1959: 305 x 30 x 3,0 mm, 48, WZ, 10° / 1x DT1960: 305 x 30 x 3,0 mm, 60, WZ, -5°

Zobacz strona 320

TARCZE PILARSKIE DO PILAREK RĘCZNYCH



Nr kat.	Rozmiar tarczy/ Otwór montażowy	Ilość zębów	Geom. zęba	Kąt zęba	Klasa jakości ^A	Cięcie ^B	Twarde drewno	Drewno kon- struk- cyjne	Drewno z gwoź- dziami	Miękkie drewno	Sklejka	Laminat	MDF	Fornir	Panele powle- kane	Tworzy- wo sztucz- ne	Alumi- nium	Metal / stal	Stal nie- rdzew- na
136	DT1946	136/10 mm TK*	16	WZ	20°	1	BSC		•	•									
140	DT1923	140/20 mm	30	TFZ	1,5°	1	PC											•	
152	DT1930	152/20 mm	24	WZ	10°	1	UZ	•	•	•									
160	DT1931	160/20 mm	18	WZ	20°	1	BSC	•	•	•									
160	DT1932	160/20 mm	30	WZ	10°	1	UZ	•	•	•									
160	DT4057	160/20 mm	36	WZ	10°	2	PC	•			•	•	•						
160	DT4084	160/20 mm	48	TFZ	-5°	2	BPC							•	•	•	•		
165	DT1091	165/20 mm	40	WZ	5°	2	UZ	•			•		•				•		
165	DT1090	165/20 mm	48	WZ	5°	2	PC	•			•		•				•		
165	DT1087	165/20 mm	54	TFZ	0°	2	BPC	•			•		•				•		
165	DT1088	165/20 mm	54	TFZ	-5°	2	BPC	•			•		•				•		
165	DT10300	165/20 mm	24	WZ	18°	2	UZ	•			•	•	•						
165	DT10301	165/20 mm	40	WZ	18°	2	PC	•			•	•	•						
165	DT10624	165/20 mm	24	WZ	18°	2	UZ	•			•	•	•						
165	DT10640	165/20 mm	40	WZ	18°	2	PC	•			•	•	•						
165	DT1933	165/20 mm	18	WZ	20°	1	BSC	•	•	•									
165	DT1934	165/20 mm TK*	24	WZ	10°	1	UZ	•	•	•									
165	DT1935	165/20 mm	30	WZ	10°	1	UZ	•	•	•									
165	DT1950	165/20 mm TK*	36	WZ	20°	1	PC	•	•	•							•		
165	DT1949	165/20 mm TK*	24	WZ	20°	1	UZ	•	•	•									
165	DT1948	165/20 mm TK*	16	WZ	20°	1	BSC	•	•	•									
165	DT1911	165/20 mm	36	FZ	3°	1	PC										•		
165	DT4026	165/20 mm	24	WZ	25°	2	UZ	•			•	•	•						
165	DT99560	165/20 mm	24	WZ/FZ	10°	3	UZ	•			•		•				•		
165	DT99561	165/20 mm	42	WZ/FZ	10°	3	PC	•			•		•				•		
165	DT1936	165/30 mm	18	WZ	20°	1	BSC	•	•	•									
165	DT1937	165/30 mm	30	WZ	10°	1	UZ	•	•	•									
165	DT4027	165/30 mm	24	WZ	25°	2	UZ	•			•	•	•						
165	DT4088	165/30 mm	48	TFZ	-5°	2	BPC							•	•	•	•		
184	DT10302	184/16 mm	24	WZ	18°	2	UZ	•			•	•	•						
184	DT10303	184/16 mm	40	WZ	18°	2	PC	•			•	•	•						
184	DT1938	184/16 mm	18	WZ	20°	1	BSC	•	•	•									
184	DT1940	184/16 mm	30	WZ	10°	1	UZ	•	•	•									
184	DT4031	184/16 mm	28	WZ	25°	2	UZ	•			•	•	•						
184	DT4063	184/16 mm	40	WZ	10°	2	PC	•			•	•	•						
184	DT4092	184/16 mm	48	TFZ	-5°	2	BPC							•	•	•	•		
184	DT1951	184/20 mm TK*	24	WZ	18°	1	UZ	•	•	•									
184	DT1941	184/30 mm	18	WZ	20°	1	BSC	•	•	•									
184	DT1942	184/30 mm	30	WZ	10°	1	UZ	•	•	•									
190	DT10304	190/30 mm	24	WZ	18°	2	UZ	•			•	•	•				•		
190	DT1943	190/30 mm	18	WZ	20°	1	BSC	•	•	•									
190	DT99562	190/30 mm	24	WZ/FZ	25°	3	UZ	•			•	•	•						
190	DT1944	190/30 mm TK*	24	WZ	16°	1	UZ	•	•	•									
190	DT1945	190/30 mm	40	WZ	10°	1	UZ	•	•	•									
190	DT4033	190/30 mm	28	WZ	10°	2	UZ	•			•	•	•						
190	DT99563	190/30 mm	36	WZ/FZ	25°	3	PC	•			•	•	•						
190	DT4064	190/30 mm	40	WZ	10°	2	PC	•			•	•	•						
190	DT4094	190/30 mm	48	TFZ	-5°	2	BPC							•	•	•	•		
190	DT99564	190/30 mm	60	WZ/FZ	25°	3	BPC	•			•	•	•						
235	DT4067	235/30 mm	40	WZ	10°	2	PC	•			•	•	•						
235	DT4097	235/30 mm	56	TFZ	-5°	2	BPC							•	•	•	•		

A) 1 = DEWALT® Construction, 2 = EXTREME®, 3 = XR EXTREME® RUNTIME

B) BSC = bardzo szybkie cięcie, UZ = uniwersalne zastosowanie, PC = precyzyjne cięcie, BPC = bardzo precyzyjne cięcie

*TK = Thin Kerf – wyjątkowo cienkie cięcie (mniejsze zapylenie, niewielkie obciążenie pilarki)

Tarcze pilarskie do pilarek ręcznych EXTREME®

TARCZE PILARSKIE DO PILAREK RĘCZNYCH EXTREME®: asortyment precyzyjnych tarcz pilarskich. tarcze wyposażone w zęby z węglików spiekanych idealnie nadają się do cięcia miękkiego i twardego drewna, materiałów kompozytowych, tworzyw sztucznych i metali nieżelaznych (tylko w przypadku zębów trapezowych i płaskich ZTP, ujemnych) i zapewniają najlepsze wyniki cięcia.

Do stosowania w pilarkach ręcznych



Opakowania jednostkowe



Indeks	Rozmiar tarczy/ Otwór montażowy	Grubość tarczy/ Szerokość cięcia	Ilość zębów	Geometria zęba	Kąt zęba	Uniwersalne	Cięcie dokładne	Cięcie bardzo dokładne	Aluminium
DT4057-QZ	160/20 mm	1,8/2,6 mm	36	WZ	10°		•		
DT4084-QZ	160/20 mm	1,8/2,6 mm	48	TFZ	-5°			•	•
DT4026-QZ	165/20 mm	1,8/2,6 mm	24	WZ	25°	•			
DT4027-QZ	165/30 mm	1,8/2,6 mm	24	WZ	25°	•			
DT4088-QZ	165/30 mm	1,8/2,6 mm	48	TFZ	-5°			•	•
DT4031-QZ	184/16 mm	1,8/2,6 mm	28	WZ	25°	•			
DT4063-QZ	184/16 mm	1,4/2,6 mm	40	WZ	10°		•		
DT4092-QZ	184/16 mm	1,8/2,6 mm	48	TFZ	-5°			•	•
DT4033-QZ	190/30 mm	1,8/2,6 mm	28	WZ	10°	•			
DT4064-QZ	190/30 mm	1,8/2,6 mm	40	WZ	10°		•		
DT4094-QZ	190/30 mm	1,8/2,6 mm	48	TFZ	-5°			•	•
DT4067-QZ	235/30 mm	2,2/3,0 mm	40	WZ	10°		•		
DT4097-QZ	235/30 mm	2,2/3,0 mm	56	TFZ	-5°			•	•

Tarcze pilarskie do pilarek ręcznych XR EXTREME® RUNTIME

TARCZE PILARSKIE DO PILAREK RĘCZNYCH XR EXTREME® RUNTIME – optymalne dopasowanie do maszyn DeWALT® XR FLEXVOLT i tym samym efektywne wykorzystanie maksymalnej mocy akumulatora.

Nawet dwukrotnie dłuższy czas działania na jednym ładowaniu. Szczeliny dylatacyjne. Thin Kerf = wyjątkowo cienkie cięcie (mniejsze zapylenie, niewielkie obciążenie pilarki) i unikalny kształt zębów (zmienna i płaska geometria zębów). Linie przeciwdrganiowe i tłumiące hałas. Do drewna z gwoździami (Nail Tough).

Do stosowania w pilarkach ręcznych



Opakowania jednostkowe



Indeks	Rozmiar tarczy/ Otwór montażowy	Grubość tarczy/ Szerokość cięcia	Ilość zębów	Geometria zęba	Kąt zęba	Uniwersalne	Cięcie dokładne	Cięcie bardzo dokładne
DT99562-QZ	190/30 mm	0,82/1,55 mm	24	WZ/FZ	25°	•		
DT99563-QZ	190/30 mm	0,82/1,38 mm	36	WZ/FZ	25°		•	
DT99564-QZ	190/30 mm	0,82/1,38 mm	60	WZ/FZ	25°			•

Tarcze pilarskie do zagłębiarek EXTREME®

Do stosowania w zagłębiarkach

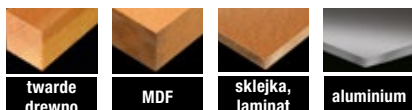

Opakowania jednostkowe



Indeks	Rozmiar tarczy/ Otwór montażowy	Grubość tarczy/ Szerokość cięcia	Ilość zębów	Geometria zęba	Kąt zęba	Uniwersalne	Cięcie dokładne	Cięcie bardzo dokładne	Aluminium
DT1091-QZ	165/20 mm	1,6/2,0 mm	40	WZ	5°	•			
DT1090-QZ	165/20 mm	1,6/2,0 mm	48	WZ	5°		•		
DT1087-QZ	165/20 mm	1,6/2,3 mm	54	TFZ	0°			•	
DT1088-QZ	165/20 mm	1,6/2,3 mm	54	TFZ	-5°			•	•

Tarcze pilarskie do zagłębiarek XR EXTREME® RUNTIME

TARCE PILARSKIE DO ZAGŁĘBIAREK XR EXTREME® RUNTIME – optymalne dopasowanie do maszyn DeWALT® XR FLEXVOLT i tym samym efektywne wykorzystanie maksymalnej mocy akumulatora. Nawet dwukrotnie dłuższy czas działania na jednym ładowaniu. Szczeliny dylatacyjne. Thin Kerf = wyjątkowo cienkie cięcie (mniejsze zapylenie, niewielkie obciążenie pilarki). Unikalny kształt zębów (zmienna i płaska geometria zębów). Linie przeciwdrganiowe i tłumiące hałas. Do drewna z gwoździami (Nail Tough).

Do stosowania
w zagłębiarkach



Opakowania jednostkowe



Indeks	Rozmiar tarczy/ Otwór montażowy	Grubość tarczy/ Szerokość cięcia	Ilość zębów	Geometria zęba	Kąt zęba	Uniwersalne	Cięcie dokładne
DT99560-QZ	165/20 mm	1,20/1,76 mm	24	WZ/FZ	10°	•	
DT99561-QZ	165/20 mm	1,20/1,76 mm	42	WZ/FZ	10°		•

Budowlane tarcze pilarskie do pilarek ręcznych

BUDOWLANE TARCE PILARSKIE DO PILAREK RĘCZNYCH – niezwykle wytrzymałe, odporne na gwoździe tarcze do najtrudniejszych zastosowań. Opracowane z myślą o szybkim cięciu naturalnego drewna i materiałów kompozytowych, takich jak płyty szalunkowe. Optymalne do łatwego uzyskania dobrych wyników cięcia poprzecznego i wzdłużnego.

Do stosowania w pilarkach
ręcznych



Opakowania jednostkowe



Indeks	Rozmiar tarczy/ Otwór montażowy	Grubość tarczy/ Szerokość cięcia	Ilość zębów	Geometria zęba	Kąt zęba	Pierścienie redukcyjne	Szybkie cięcie	Uniwersalne
DT1930-QZ	152/20 mm	1,5/2,4 mm	24	WZ	10°	–	•	
DT1931-QZ	160/20 mm	1,5/2,4 mm	18	WZ	20°	16 mm	•	
DT1932-QZ	160/20 mm	1,5/2,4 mm	30	WZ	10°	–		•
DT1933-QZ	165/20 mm	1,5/2,4 mm	18	WZ	20°	–	•	
DT1934-QZ	165/20 mm TK*	1,2/1,8 mm	24	WZ	10°	–		•
DT1935-QZ	165/20 mm	1,5/2,4 mm	30	WZ	10°	–		•
DT1936-QZ	165/30 mm	1,5/2,4 mm	18	WZ	20°	16,20 mm	•	
DT1937-QZ	165/30 mm	1,5/2,4 mm	30	WZ	10°	16,20 mm		•
DT1938-QZ	184/16 mm	1,7/2,6 mm	18	WZ	20°	–	•	
DT1940-QZ	184/16 mm	1,7/2,6 mm	30	WZ	10°	–		•
DT1941-QZ	184/30 mm	1,7/2,6 mm	18	WZ	20°	20 mm	•	
DT1942-QZ	184/30 mm	1,7/2,6 mm	30	WZ	10°	20 mm		•
DT1943-QZ	190/30 mm	1,7/2,6 mm	18	WZ	20°	20 mm	•	
DT1944-QZ	190/30 mm TK*	1,2/1,8 mm	24	WZ	16°	–		•
DT1945-QZ	190/30 mm	1,7/2,6 mm	40	WZ	10°	16,20 mm		•

*TK = Thin Kerf – wyjątkowo cienkie cięcie (mniejsze zapylenie, niewielkie obciążenie pilarki)

Tarcze pilarskie do pilarek ręcznych bez klina rozszczepiającego EXTREME®

TARCE PILARSKIE DO PILAREK RĘCZNYCH EXTREME® – niezwykle wytrzymałe, odporne na gwoździe budowlane tarcze pilarskie do najtrudniejszych zastosowań. Opracowane z myślą o szybkim cięciu naturalnego drewna i materiałów kompozytowych, takich jak płyty szalunkowe. Optymalne do łatwego uzyskania dobrych wyników cięcia poprzecznego i wzdłużnego. Linie przeciwdrganiowe i tłumiące hałas zapewniające cichą pracę i lepsze wyniki cięci

Do stosowania w pilarkach
ręcznych



Opakowania jednostkowe



Indeks	Rozmiar tarczy	Grubość tarczy/ Szerokość cięcia	Ilość zębów	Geometria zęba	Kąt zęba	Uniwersalne	Cięcie dokładne
DT10300-QZ	165/20 mm	1,65 mm	24	WZ	18°	•	
DT10301-QZ	165/20 mm	1,65 mm	40	WZ	18°		•
DT10302-QZ	184/16 mm	1,65 mm	24	WZ	18°	•	
DT10303-QZ	184/16 mm	1,65 mm	40	WZ	18°		•
DT10304-QZ	190/30 mm	1,65 mm	24	WZ	18°	•	

Zestawy na następnej stronie

Tarcze pilarskie do pilarek ręcznych bez klina rozszczepiającego EXTREME®

Zestaw



Indeks	Opis
DT10399-QZ	3 szt. Zestaw tarcz pilarskich do pilarek ręcznych bez klina – 3x DT10304: 190 x 30 x 1,65 mm, 24, WZ, 18° (do DWE575K/576K)

Zobacz strona 320

Tarcze pilarskie do akumulatorowych pilarek ręcznych EXTREME®

CECHY PRODUKTU: wysokiej jakości zęby ze stopów wolframu zapewniają maksymalnie długi okres eksploatacji • niezwykle cienki korpus tarczy pozwala na zmniejszenie szerokości cięcia (mniejsze obciążenie maszyny), a tym samym zwiększenie wydajności cięcia na jednym naładowaniu akumulatora • specjalnie opracowane do akumulatorowych pilarek ręcznych DEWALT® • linie przeciwdrganiowe i tłumiące hałas zapewniające cichą pracę i lepsze wyniki cięcia

Do stosowania w akumulatorowych pilarkach ręcznych



Opakowania jednostkowe



Indeks	Rozmiar tarczy	Grubość tarczy/ Szerokość cięcia	Ilość zębów	Geometria zęba	Kąt zęba	Uniwersalne	Cięcie dokładne
DT10624-QZ	165/20 mm	1,65 mm	24	WZ	18°	•	
DT10640-QZ	165/20 mm	1,65 mm	40	WZ	18°		•

Tarcze pilarskie do metalu do akumulatorowych pilarek ręcznych

CECHY PRODUKTU: specjalnie zmodyfikowana geometria cięcia z trapezowymi i płaskimi zębami zapewnia czyste cięcia niemal bez zadziorów, a tym samym ogranicza ilość pracy potrzebnej na poprawki • niezwykle cienki korpus tarczy pozwala na zmniejszenie szerokości cięcia (mniejsze obciążenie maszyny), a tym samym zwiększenie wydajności cięcia na jednym naładowaniu akumulatora • dłuższy okres eksploatacji i bardziej precyzyjne cięcia dzięki nowej metodzie lutowania • do 4 razy szybsze cięcie niż w przypadku tarcz rozdzielających • specjalnie opracowane do akumulatorowych pilarek ręcznych DeWALT®

ZASTOSOWANIE: Geeignet zum Schneiden von Aluminium i metal/stal

Do stosowania w akumulatorowych pilarkach ręcznych



Opakowania jednostkowe



Indeks	Rozmiar tarczy/ Otwór montażowy	Grubość tarczy/ Szerokość cięcia	Ilość zębów	Geometria zęba	Kąt zęba	Cięcie dokładne	Cięcie bardzo dokładne	Aluminium	stal
DT1923-QZ	140/20 mm	1,13/1,49 mm	30	TFZ	1,5°	•	•		•
DT1911-QZ	165/20mm	0,99/1,49 mm	36	FZ	3°	•	•	•	

Budowlane tarcze pilarskie do akumulatorowych pilarek ręcznych

CECHY PRODUKTU: wysokiej jakości zęby ze stopów wolframu zapewniają maksymalnie długi okres eksploatacji • niezwykle cienki korpus tarczy pozwala na zmniejszenie szerokości cięcia (mniejsze obciążenie maszyny), a tym samym zwiększenie wydajności cięcia na jednym naładowaniu akumulatora • potrójne szlifowanie sprawia, że zęby z węglików spiekanych są ostre jak brzytwa, zapewniając jednocześnie niezrównaną jakość krawędzi tnącej • specjalnie opracowane do akumulatorowych pilarek ręcznych DEWALT® • Nail Tough – również do cięcia drewna z gwoździami • Thin Kerf – wyjątkowo cienkie cięcie (mniejsze zapylenie, niewielkie obciążenie pilarki)

Do stosowania w akumulatorowych pilarkach ręcznych



Opakowania jednostkowe



Indeks	Rozmiar tarczy/ Otwór montażowy	Szerokość cięcia	Ilość zębów	Geometria zęba	Kąt zęba	Szybkie cięcie	Uniwersalne	Cięcie dokładne	Aluminium
DT20420-QZ	115/9,5 mm TK	1,5 mm	24	WZ	20°		•		
DT1946-QZ	136/10 mm TK	1,5 mm	16	WZ	20°	•			
DT1948-QZ	165/20 mm TK	1,5 mm	16	WZ	20°	•			
DT1949-QZ	165/20 mm TK	1,5 mm	24	WZ	20°		•		
DT1950-QZ	165/20 mm TK	1,5 mm	36	WZ	20°			•	•
DT1951-QZ	184/20 mm TK	1,8 mm	24	WZ	18°		•		

Tarcze pilarskie EXTREME® TRESPA

TARCZE PILARSKIE EXTREME® OPRAWOWANE SPECJALNIE DO MATERIAŁÓW TRESPA



SPECJALNIE OPRAWOWANA GEOMETRIA ZĘBÓW

o dodatnim kącie nachylenia i szerokości cięcia wynoszącej 3,2 mm (od śr. 250 mm) w celu uzyskania wyjątkowo precyzyjnych cięć, gładkich krawędzi tnących oraz długiego okresu eksploatacji (do 350 ml)



SZCZELINY ANTYWIBRACYJNE

opracowane specjalnie z myślą o materiałach TRESPA w celu uzyskania wyjątkowo precyzyjnych cięć oraz efektywnej redukcji drgań i hałasu.



Opakowania jednostkowe



Indeks	Rozmiar tarczy/ Otwór montażowy	Grubość tarczy/ Szerokość cięcia	Ilość zębów	Geometria zęba	Kąt zęba	Cięcie bardzo dokładne	HKS	Pilarki stacjonarne
DT1087-QZ	165/20 mm	1,6/2,3 mm	54	TFZ*	0°	•	•	
DT4345-QZ	250/30 mm	2,54/3,2 mm	50	HZ	10°	•		•
DT4346-QZ	305/30 mm	2,54/3,2 mm	60	HZ	10°	•		•

*Zmodyfikowany

Tarcze pilarskie do włókno-cementu

TARCZE PILARSKIE OPRAWOWANE SPECJALNIE DO PŁYT WŁÓKNO-CEMENTOWYCH I LAMINATÓW



TARCZA PILARSKA Z ZĘBAMI SYNTETYCZNYMI POWLECZONYMI POLIKRYSTALICZNYM DIAMENTEM

PCD = śrut diamentowy stopiony z metalem katalitycznym pod wysokim ciśnieniem i w wysokiej temperaturze



100 KROTNIE DŁUŻSZY OKRES EKSPLOATACJI

w porównaniu ze standardowymi tarczami pilarskimi

CECHY PRODUKTU: łatwe cięcie płyt włókno-cementowych i innych gęstych materiałów kompozytowych np: Marley Eternit (okładziny elewacyjne z cementu włóknistego), Trespa • bardzo dobre wyniki cięcia innych materiałów, takich jak powierzchnie z laminatu i melaminy, tworzywa sztuczne wzmocnione włóknem szklanym, miękkie i twarde drewno, płyty z włókien drzewnych, sklejka i płyta wiórowa • czyste cięcie i mniejsze zapylenie

Opakowania jednostkowe



Indeks	Rozmiar tarczy/Otwór montażowy	Grubość tarczy/Szerokość cięcia	Ilość zębów	Kąt zęba
DT20421-QZ	115/9,5 mm	1,4/1,8 mm	4	12°
DT1470-QZ	160/20 mm	1,4/1,8 mm	4	12°
DT1471-QZ	165/20 mm	1,4/1,8 mm	4	12°
DT1472-QZ	190/30 mm	1,4/1,8 mm	4	12°
DT1473-QZ	216/30 mm	1,5/2,0 mm	8	12°
DT1474-QZ	250/30 mm	1,6/2,2 mm	12	12°
DT1475-QZ	305/30 mm	1,8/2,4 mm	16	12°

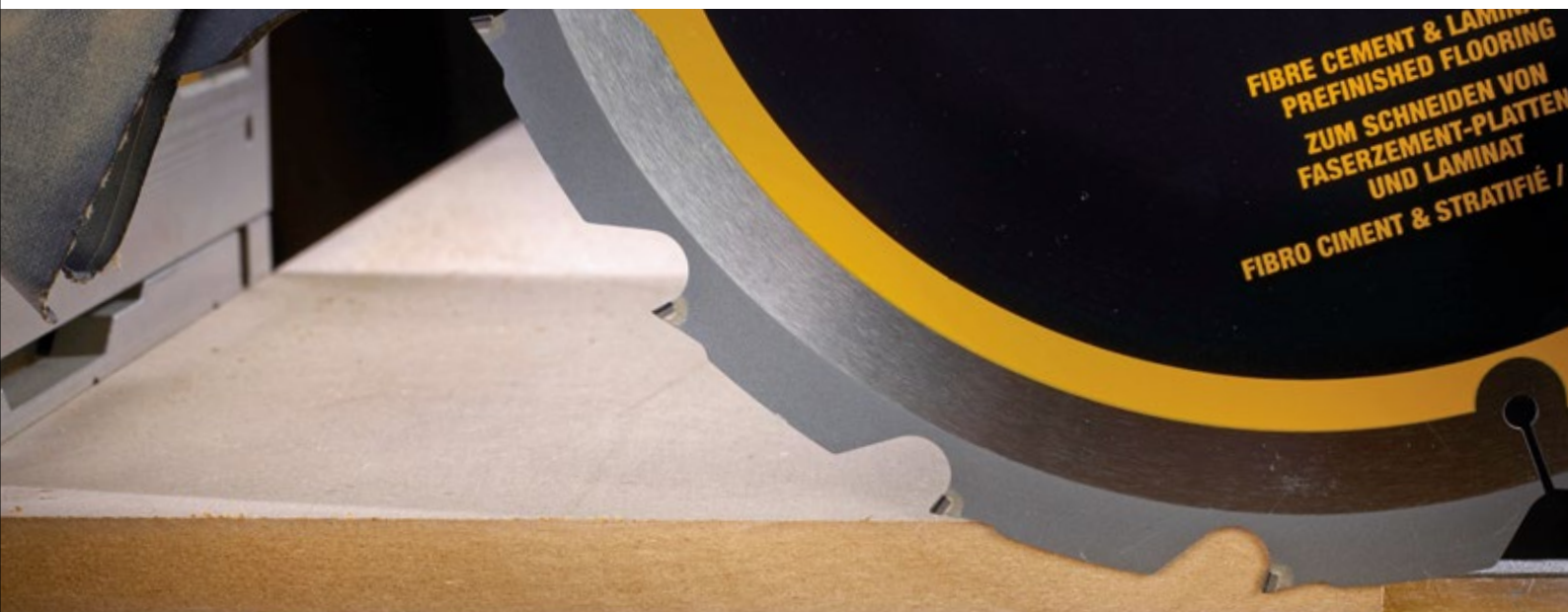

BRZESZCZOTY DO WYRZYNAREK



Jakość cięcia oraz ilość i postęp pracy zależy w dużej mierze od właściwości brzeszczotu do wyrzynarki. Są one zazwyczaj określane na podstawie geometrii uzębienia, materiału korpusu i zębów oraz kształtu uchwytu.

KLASY JAKOŚCI:

EXTREME® dłuższy okres eksploatacji i wysoka wydajność

XPC wyjątkowo długi okres eksploatacji, większa kontrola cięcia, czyste, wolne od zadziorów cięcia, szybki postęp prac

CECHY MATERIAŁU BRZESZCZOTU:

- **HM:** Szczególnie wydajne brzeszczoty do wyrzynarek do cięcia stali nierdzewnych, gipsu, tworzyw sztucznych, żeliwa i materiałów ceramicznych
- **BI-METAL:** Konstrukcja bimetalowa jako połączenie korpusu HCS i krawędzi tnących ze stopu kobaltu HSS w celu zapewnienia dłuższej żywotności narzędzia.
- **HCS:** Elastyczna stal węglowa zapewniająca długi okres eksploatacji i najlepsze rezultaty cięcia w drewnie
- **HSS:** W pełni hartowana, wysokowydajna stal szybko tnąca zapewniająca wysoką trwałość i najlepsze rezultaty cięcia w stali i metalach nieżelaznych.

GEOMETRIA ZĘBÓW:



UZĘBIENIE ROZWARTE

Do zgrubnych i szybkich cięć w twardym i miękkim drewnie, tworzywach sztucznych i aluminium



UZĘBIENIE FALISTE

Do precyzyjnych i czystych cięć w twardym i miękkim drewnie, aluminium, metalach nieżelaznych i tworzywach sztucznych



UZĘBIENIE ROZWARTE OSTRZONE SKOŚNIE

Do szybkich cięć w twardym i miękkim drewnie



UZĘBIENIE OSTRZONE SKOŚNIE

Do czystych cięć w drewnie i tworzywach sztucznych

MOCOWANIE:



UCHWYT T: pasuje do narzędzi marek AEG, Bosch, Elu, Festool, Flex, Hitachi, Kress, Mafell, Makita, Metabo, Milwaukee, Peugeot, Protool, Skil



UCHWYT U: pasuje do narzędzi marek Black & Decker, Haager, Ryobi, Skil, Stayer

PRZEGLĄD BRZESZCZOTÓW DO WYRZYNAREK



Brzeszczoty do wyrzynarek XPC

Drewno	Cięcie	Nr kat.	BOSCH Ref. Nr.	Geometria zębów	Maks. głębok. cięcia	Skok zęba	Opakowanie	Długość całkowita	
								82 mm	100 mm
CLEAN WOOD	Czyste, dokładne i szybkie cięcia	DT2205	T101B	Uzębienie ostrzone skośnie	30 mm	2,5 mm	5		•
		DT2209	T101D	Uzębienie ostrzone skośnie	60 mm	4,2 mm	5		•
		DT2207	T101BR	Uzębienie ostrzone skośnie	40 mm	2,5 mm	5		•
WOOD	Proste i precyzyjne cięcia	DT2211	T111C	Uzębienie rozwarne	60 mm	3,1 mm	5		•
	Precyzyjne, czyste i szybkie cięcia po łuku	DT2216	T119B0	Uzębienie faliste	15 mm	2 mm	5	•	
SPEED WOOD	Szybkie i dokładne cięcia, uchwyt U	DT2213	T144D	Uzębienie rozwarne ostrzone skośnie	60 mm	4,2 mm	5		•
CLEAN HARD WOOD	Czyste, szybkie i precyzyjne cięcia	DT2217	T101BF	Uzębienie ostrzone skośnie	30 mm	2,5 mm	3		•
		DT2218	T101DF	Uzębienie ostrzone skośnie	60 mm	4 mm	3		•
		DT2219	T101BRF	Uzębienie ostrzone skośnie	40 mm	2,5 mm	3		•

Brzeszczoty HCS do wyrzynarek

Drewno	Cięcie	Nr kat.	BOSCH Ref. Nr.	Geometria zębów	Maks. głębok. cięcia	Skok zęba	Opakowanie	Długość całkowita			
								100 mm	116 mm	152 mm	180 mm
CLEAN WOOD	Szybkie cięcia po linii prostej	DT2164	T101D	Uzębienie ostrzone skośnie	60 mm	4 mm	5	•			
	Precyzyjne cięcia po linii prostej	DT2165	T101B	Uzębienie ostrzone skośnie	30 mm	2,5 mm	5	•			
SPEED WOOD	Szybkie cięcia po łuku	DT2077	T244D	Uzębienie rozwarne ostrzone skośnie	60 mm	4 mm	5	•			
	Szybkie cięcia po linii prostej	DT2166	T144D	Uzębienie rozwarne ostrzone skośnie	60 mm	4 mm	5	•			
		DT2169	T344D	Uzębienie rozwarne ostrzone skośnie	100 mm	4 mm	5			•	
PRECISION WOOD	Szybkie, niezwykle proste i wierne kątowno cięcia	DT2048	T301BCP	Uzębienie ostrzone skośnie	65 mm	2,5 mm	5		•		
		DT2076	T344DP	Uzębienie rozwarne ostrzone skośnie	100 mm	4 mm	5			•	
PROGRESSOR	Szybkie cięcia	DT2057	T234X	Uzębienie ostrzone skośnie	65 mm	2-3 mm	5		•		
THICK WOOD	Szybkie, zgrubne cięcia	DT2167	T744D	Uzębienie rozwarne ostrzone skośnie	100 mm	4 mm	5				•

Brzeczoty XPC do wyrzynarek

ZAGŁĘBIANIE BEZ ODRZUTU, PRECYZYJNE CIĘCIA I NIEZWYKLE DŁUGI OKRES EKSPLOATACJI



STAL PREMIUM

Zapewnia maksymalną wytrzymałość i trwałość, wzmocniony korpus brzeczoty zapewnia maksymalną kontrolę i precyzję



ROZSTAW I GEOMETRIA ZĘBÓW

Bardzo ostre zęby i głębokie koryta zapewniają lepsze odprowadzanie wiórów. Mniejsza ilość zadziorów i większa prędkość cięcia. Lepsza kontrola i większa trwałość



STOŻKOWY KORPUS BRZECZOTY

Lepsza kontrola i czyste cięcie bez przypalania obrabianych materiałów, nawet w przypadku wąskich cięć po łuku



OPATENTOWANA KOŃCÓWKA ZAGŁĘBIAJĄCA

Specjalnie hartowany, agresywny ząb przedni umożliwia zagłębianie bez odrzutu poprzez bezpośrednie cięcie materiału przy pierwszym kontakcie

CECHY PRODUKTU: brzeczoty do wyrzynarek XPC zapewniają: Długi okres eksploatacji • większą kontrolę cięcia • Czyste cięcia bez zadziorów • szybki postęp cięcia • unikalną, opatentowaną końcówkę zagłębiającą, która umożliwia zagłębianie bez odrzutu we wszystkich rodzajach drewna

Do stosowania w wyrzynarkach (akumulatorowych i przewodowych)



Opakowania jednostkowe

	Indeks	Zastosowanie	Długość całkowita	Długość robocza	Skok zęba	Maks. głębok. cięcia	Bosch Ref.-Nr.	Opakowanie
	DT2205-QZ	Czyste, dokładne i szybkie cięcia w drewnie, płytach wiórowych i stolarskich, laminatach i tworzywach sztucznych o grubości do 30 mm	100 mm	75 mm	2,5 mm	30 mm	T101B	5
	DT2207-QZ	Niezwyczajnie czyste, wolne od zadziorów cięcia w laminatach i drewnie o grubości do 40 mm (uzębienie uderzeniowe)	100 mm	75 mm	2,5 mm	40 mm	T101BR	5
	DT2209-QZ	Czyste, dokładne i szybkie cięcia w drewnie, płytach wiórowych i stolarskich, laminatach i tworzywach sztucznych o grubości do 60 mm	100 mm	75 mm	4,2 mm	60 mm	T101D	5
	DT2211-QZ	Łatwe, precyzyjne cięcia w drewnie, płytach wiórowych i stolarskich, laminatach i tworzywach sztucznych o grubości do 60 mm	100 mm	75 mm	3,1 mm	60 mm	T111C	5
	DT2213-QZ	Szybkie, dokładne cięcia w drewnie, płytach wiórowych i stolarskich, laminatach i tworzywach sztucznych o grubości do 60 mm	100 mm	75 mm	4,2 mm	60 mm	T144D	5
	DT2216-QZ	Precyzyjne, czyste i szybkie cięcia po łuku w drewnie, płytach wiórowych i stolarskich, laminatach o grubości do 15 mm, NIE nadaje się do cięć zagłębieniowych	82 mm	54 mm	2,0 mm	15 mm	T119B0	5
	DT2217-QZ	Czyste, szybkie i precyzyjne cięcia w twardym drewnie, płytach wiórowych i stolarskich, laminatach i tworzywach sztucznych o grubości do 30 mm. Niezwyczajnie długi okres eksploatacji	100 mm	75 mm	2,5 mm	30 mm	T101BF	3
	DT2218-QZ	Czyste, szybkie i precyzyjne cięcia w twardym drewnie, płytach wiórowych i stolarskich, laminatach i tworzywach sztucznych o grubości do 60 mm. Niezwyczajnie długi okres eksploatacji	100 mm	75 mm	4,0 mm	60 mm	T101DF	3
	DT2219-QZ	Niezwyczajnie czyste, wolne od zadziorów cięcia w laminatach i twardym drewnie o grubości do 40 mm. Niezwyczajnie długi okres eksploatacji (uzębienie uderzeniowe)	100 mm	75 mm	2,5 mm	40 mm	T101BRF	3

Zestawy



DT2296

DT2298

Indeks	Opis
DT2296-QZ	10 szt. zestaw brzeczotów – 2x DT2209, 2x DT2205, 2x DT2213, 1x DT2216, 1x DT2218, 1x DT2217, 1x DT2220
DT2298-QZ	14 szt. zestaw brzeczotów – 3x DT2209, 3x DT2205, 3x DT2213, 2x DT2216, 1x DT2218, 1x DT2217, 1x DT2220

Zobacz strona 309

Brzeszczyty do drewna HCS do wyrzynarek

CECHY PRODUKTU: brzeszczyty HCS do wyrzynarek zapewniają długi okres eksploatacji i najlepsze wyniki cięcia • są wykonane z elastycznej stali węglowej (HCS) • do cięcia w drewnie, płytach z włókna drzewnego powlekanych tworzywem sztucznym i w tworzywach sztucznych

Do stosowania w wyrzynarkach (akumulatorowych i przewodowych)



Opakowania jednostkowe								
	Indeks	Zastosowanie	Długość całkowita	Długość robocza	Skok zęba	Maks. głębok. cięcia	Bosch Ref.-Nr.	Opakowanie
	DT2052-QZ	Szybkie, czyste cięcia w drewnie, płytach wiórowych, stolarskich i pilśniowych	116 mm	87 mm	3 mm	65 mm	T301CD	5
	DT2164-QZ	Szybkie cięcia po linii prostej w drewnie i materiałach drewnopochodnych	100 mm	68 mm	4 mm	60 mm	T101D	5
	DT2165-QZ	Precyzyjne cięcia po linii prostej w drewnie, materiałach drewnopochodnych i tworzywach sztucznych	100 mm	73 mm	2,5 mm	30 mm	T101B	5
	DT2077-QZ	Szybkie cięcia po łuku w drewnie	100 mm	70 mm	4 mm	60 mm	T244D	5
	DT2166-QZ	Szybkie cięcia po linii prostej w drewnie, płytach wiórowych, stolarskich i pilśniowych	100 mm	68 mm	4 mm	60 mm	T144D	5
	DT2169-QZ	Szybkie cięcia po linii prostej w drewnie i materiałach drewnopochodnych	152 mm	116 mm	4 mm	100 mm	T344D	5
	DT2048-QZ	Czyste, niezwykle proste i wierne kątowno cięcia w drewnie, płytach wiórowych, stolarskich i pilśniowych	116 mm	87 mm	2,5 mm	65 mm	T301BCP	5
	DT2076-QZ	Szybkie, niezwykle proste i wierne kątowno cięcia w drewnie, płytach wiórowych, stolarskich i pilśniowych	152 mm	116 mm	4 mm	100 mm	T344DP	5
	DT2057-QZ	Szybkie cięcia w materiałach o różnych grubościach – w drewnie, płytach wiórowych, stolarskich i pilśniowych do głębokości 65 mm	116 mm	91 mm	2 - 3 mm	65 mm	T234X	5
	DT2167-QZ	Szybkie, zgrubne cięcia w grubych deskach drewnianych o grubości do 120 mm	180 mm	155 mm	4 mm	120 mm	T744D	5

Zestawy



Indeks	Opis
DT2290-QZ	10 szt.. zestaw brzeszczotów do drewna – 2x DT2175, 2x DT2177, 1x DT2050, 2x DT2186, 1x DT2168, 2x DT2075

Zobacz strona 309

Specjalny brzeszczot do wyrzynarki

CZYSTE, NIEZWYKLE PROSTE, WIERNE KĄTOWO I ZRÓWNANE Z KRAWĘDZIĄ CIĘCIA



JAPOŃSKI KSZTAŁT ZĘBÓW

Do bardzo ostrych i czystych cięć bez zadziorów



BARDZO SZEROKI KORPUS BRZESZCZOTU

Do cięć zrównanych z krawędzią aż do stopki piły. Niezwykle proste cięcia bez przesuwu brzeszczotu. Nie nadaje się do cięć po łuku

CECHY PRODUKTU: wycięcia – dla optymalnego chłodzenia brzeszczotu, zapobiegające przypalaniu obrabianego materiału • korpus brzeszczotu HCS – wykonany z elastycznej stali węglowej (HCS) w celu zapewnienia długiego okresu eksploatacji i najlepszych wyników cięcia

Do stosowania w wyrzynarkach (akumulatorowych i przewodowych)



Opakowanie pojedyncze							
	Indeks	Zastosowanie	Długość całkowita	Długość robocza	Skok zęba	Maks. głębok. cięcia	Opakowanie
	DT2074-QZ	Czyste, niezwykle proste, wierne kątowno i zrównane z krawędzią cięcia w drewnie, płytach wiórowych, stolarskich i pilśniowych	112 mm	74 mm	2,3 mm	65 mm	1





Brzeszczyty do wyrzynarek do metalu HSS

CECHY PRODUKTU: brzeszczyty HSS do wyrzynarek charakteryzują się długim okresem eksploatacji i najlepszymi wynikami cięcia w stali i metalach nieżelaznych • wykonane są z w pełni hartowanej, wysokowydajnej stali szybko tnącej (HSS) • zalecany środek chłodzący: olej do cięcia, emulsja, smar chłodzący (aluminium, stal miękka), woda (tworzywa sztuczne, pleksiglas)

Do stosowania w wyrzynarkach (akumulatorowych i przewodowych)



Opakowania jednostkowe

	Indeks	Zastosowanie	Długość całkowita	Długość robocza	Skok zęba	Maks. grubość cięcia	Bosch Ref.-Nr.	Opakowanie
	DT2160-QZ	Cięcia po linii prostej w arkuszach blachy stalowej i metalach nieżelaznych	76 mm	50 mm	1,2 mm	4 mm	T118A	5
	DT2085-QZ	Cięcia po linii prostej w cienkich arkuszach blachy stalowej, metalach nieżelaznych (1,5–3 mm) i aluminium (do 65 mm)	132 mm	108 mm	1,2 mm	3 mm	T318A	5
	DT2163-QZ	Szybkie, proste cięcia w aluminium (do 15 mm), stali i metalach nieżelaznych (3–6 mm) oraz tworzywach sztucznych (do 30 mm)	100 mm	72 mm	3 mm	15/6/30 mm	T127D	5
	DT2058-QZ	Do cięcia cienkich i grubych blach, cienkich rur i profili oraz aluminium o grubości 1,5–10 mm	100 mm	74 mm	1,2 - 2,6 mm	10 mm	T123X	5

Zestawy



Indeks	Opis
DT2292-QZ	10 szt. zestaw HSS brzeszczoów do metalu do metal – 2x DT2172 – cięcia po linii prostej w bardzo cienkich arkuszach blachy stalowej i metalach nieżelaznych 3x DT2160 – cięcia po linii prostej w arkuszach blachy stalowej i metalach nieżelaznych 2x DT2161 – cięcia po linii prostej w pełnym materiale, takim jak stal i metale nieżelazne 2x DT2163 – szybkie cięcia po linii prostej w aluminium, stali, metalach nieżelaznych i PVC 1x DT2054 BiM – cięcia po łuku w metalu i cienkich arkuszach blachy stalowej

Zobacz strona 307

Bimetalowe brzeszczyty do metalu do wyrzynarek EXTREME®

CECHY PRODUKTU: bimetalowe brzeszczyty do wyrzynarek EXTREME® zapewniają dłuższy okres eksploatacji w przypadku cięcia w metalach nieżelaznych i żelaznych • zalecany środek chłodzący: olej do cięcia, emulsja, smar chłodzący (aluminium, stal miękka), woda (tworzywa sztuczne, pleksiglas)

Do stosowania w wyrzynarkach (akumulatorowych i przewodowych)



Mehrpäck

	Indeks	Zastosowanie	Długość całkowita	Długość robocza	Skok zęba	Maks. grubość cięcia	Bosch Ref.-Nr.	Opakowanie
	DT2150-QZ	Szybkie cięcia w stali o grubości do 3 mm, również w aluminium, miedzi, mosiądzu i innych metalach nieżelaznych do grubości 3 mm	86 mm	61 mm	1 mm	3 mm	T118AF	3



Brzeszczyty bimetalowe do wyrzynarek EXTREME®

Do stosowania w wyrzynarkach (akumulatorowych i przewodowych)



EXTREME®

Opakowania jednostkowe



	Indeks	Zastosowanie	Długość całkowita	Długość robocza	Skok zęba	Maks. grubość cięcia	Bosch Ref.-Nr.	Opakowanie
	DT2059-QZ	Do cięcia w drewnie o grubości do 65 mm oraz rurach i profilach metalowych o grubości 3–10 mm. Szczególnie odpowiednie do cięć w materiale o różnej grubości (rozciąganie)	132 mm	101 mm	2,4–5 mm	drewno: 65 mm metal: 10 mm	T345XF	5

Specjalne brzeszczyty do wyrzynarek EXTREME®

Do stosowania w wyrzynarkach (akumulatorowych i przewodowych)

EXTREME®

Brzeszczyty specjalne

	Indeks	Zastosowanie	Długość całkowita	Długość robocza	Skok zęba	Maks. grubość cięcia	Bosch Ref.-Nr.	Opakowanie
	DT2056-QZ	Zęby z węglików spiekanych do cięcia tworzyw sztucznych wzmocnionych włóknem szklanym (do 65 mm), gipsu oraz materiałów płyt na bazie cementu (do 80 mm)	132 mm	100 mm	4,3 mm	65 mm	T341HM	1
	DT2103-QZ	Zęby z węglików spiekanych do cięcia tworzyw sztucznych wzmocnionych włóknem szklanym (do 20 mm) oraz materiałów płyt na bazie cementu	100 mm	69 mm	4,3 mm	20 mm	T141HM	1
	DT2084-QZ	Cięcie po linii prostej i po łuku w materiałach wielowarstwowych (do 120 mm) i średnio grubych arkuszach blachy stalowej	180 mm	148 mm	2 mm	120 mm	T718BF	5



BRZESZCZOTY DO PILAREK SZABLOWYCH



Jakość cięcia oraz ilość i postęp pracy zależy w dużej mierze od właściwości brzeszczotu do pilarki szablowej. Są one zazwyczaj określane na podstawie geometrii uzębienia, materiału zębów oraz kształtu trzonu.

KLASY JAKOŚCI

XR EXTREME® RUNTIME

BRZESZCZOTY DO PILAREK SZABLOWYCH ZAPEWNIAJĄCE BEZKOMPROMISOWĄ WYDAJNOŚĆ.

- **UNIKALNY KSZTAŁT ZĘBA** i specjalny stop Tough Coat zapewniają szybki postęp cięcia przy niskim wytwarzaniu ciepła.
- **BI-METALOWA KONSTRUKCJA** zapewniająca nawet dwukrotnie dłuższy okres eksploatacji.

EXTREME®

BRZESZCZOTY ZAPEWNIAJĄCE SZYBSZE CIĘCIE, DŁUŻSZĄ ŻYWOTNOŚĆ.

- **AGRESYWNA GEOMETRIA ZĘBA I OPATENTOWANA KOŃCÓWKA** zagłębiająca o nowym, specjalnym kącie natarcia do szybkiego i efektywnego usuwania materiału.
- **IDEALNA** do bardzo trudnych zastosowań, jak również do prac rozbiórkowych i wyburzeniowych.

CECHY MATERIAŁOWE

- **HM:** Wyjątkowo wydajne brzeszczoty do cięć w lekkim betonie, cegle, betonie komórkowym, materiałach ściernych, ceramice, włóknie szklanym, niestopowym miękkim metalu i drewnie z gwoździem
- **BI-METAL:** Konstrukcja bimetalowa jako połączenie korpusu HCS i krawędzi tnących ze stopu kobaltu HSS M2 w celu zapewnienia większej odporności na ścieranie oraz mocniejszego ramienia zęba – większa jakość cięcia w drewnie, metalu, połączeniach materiałowych i możliwość uniwersalnego zastosowania
- **HCS:** Elastyczna stal węglowa zapewniająca długi okres eksploatacji i najlepsze rezultaty cięcia w drewnie.
- **HSS:** W pełni hartowana, wysokowydajna stal szybko tnąca zapewniająca wysoką trwałość i najlepsze rezultaty cięcia w stali i metalach nieżelaznych

GEOMETRIA ZĘBÓW



SPECJALNIE UZĘBIENIE FALISTE

Do czystych cięć w materiałach izolacyjnych z włókien, styropianie, kartonie, dywanie, skórze i gumie



UZĘBIENIE ROZWARTE

Do zgrubnych i szybkich cięć w twardym i miękkim drewnie, tworzywach sztucznych i aluminium



UZĘBIENIE FALISTE

Do precyzyjnych i czystych cięć w twardym i miękkim drewnie, aluminium, metalach nieżelaznych i tworzywach sztucznych



UZĘBIENIE ROZWARTE OSTRZONE SKOŚNIE

Do szybkich cięć w twardym i miękkim drewnie



UZĘBIENIE OSTRZONE SKOŚNIE

Do czystych cięć w drewnie i tworzywach sztucznych

MOCOWANIE



MOCOWANIE UNIERSALNE: hartowany uchwyt o dużym kącie nachylenia zapewnia wysoką stabilność i długi okres eksploatacji.



PRZEGLĄD BRZESZCZOTÓW DO PILAREK SZABLOWYCH



Drewno i tworzywo sztuczne

Długość	100 mm		152 mm		203 mm		225 mm		228 mm		240 mm		300 mm		305 mm		400 mm		457 mm	
Rodzaj stali	BI-M	HCS	BI-M	HCS	BI-M	HCS	BI-M	HCS	BI-M	HCS	BI-M	HCS	BI-M	HCS	BI-M	HCS	BI-M	HCS	BI-M	
Pilarki przewodowe																				
Czyste, szybkie cięcia		DT2362	DT2351						DT2363						DT2364	DT2350				
Drewno z gwoździami			DT2359 DT90380							DT2349 DT2320 DT90381						DT2359 DT90382				
Materiały o różnych grubościach				DT2402																
Swieże drewno											DT2352 DT2493			DT2432						
Pilarki akumulatorowe																				
Czyste, szybkie cięcia			DT2344																	

Metal

Długość	100 mm		152 mm		203 mm		225 mm		228 mm		240 mm		300 mm		305 mm		400 mm		457 mm	
Rodzaj stali	BI-M	HCS	BI-M	HCS	BI-M	HCS	BI-M	HCS	BI-M	HCS	BI-M	HCS	BI-M	HCS	BI-M	HCS	BI-M	HCS	BI-M	
Pilarki przewodowe																				
Metal < 1,5 mm			DT2385																	
Metal < 3 mm			DT2384 DT2407L DT2417 DT99553		DT2354				DT2408L DT2416 DT99552							DT2409L				
Metal 3 do 8 mm			DT2361		DT2323* DT2353				DT2408L DT2416							DT2409L				
Metal 1 do 100 mm			DT2404 DT90384 DT90385						DT90386 DT90387 DT90388							DT90389 DT90390 DT90391				
Pilarki akumulatorowe																				
Metal < 3 mm			DT2346																	

Uniwersalne

Długość	100 mm		152 mm		203 mm		225 mm		228 mm		240 mm		300 mm		305 mm		400 mm		457 mm	
Rodzaj stali	BI-M	HCS	BI-M	HCS	BI-M	HCS	BI-M	HCS	BI-M	HCS	BI-M	HCS	BI-M	HCS	BI-M	HCS	BI-M	HCS	BI-M	
Pilarki przewodowe																				
Tworzywa sztuczne, rury z tworzyw sztucznych, materiały wielowarstwowe,			DT2348		DT2387														DT2355	
Metal, guma, włókno szklane, żeliwo					DT2406 DT2490															
Pilarki akumulatorowe																				
Drewno z gwoździami, aluminium, włókno szklane			DT2345		DT90383															

DEMOLITION – prace rozbiórkowe

Długość	100 mm		152 mm		203 mm		225 mm		228 mm		240 mm		300 mm		305 mm		400 mm		457 mm	
Rodzaj stali	BI-M	HCS	BI-M	HCS	BI-M	HCS	BI-M	HCS	BI-M	HCS	BI-M	HCS	BI-M	HCS	BI-M	HCS	BI-M	HCS	BI-M	
Drewno, drewno z gwoździami			DT2300L DT99554 DT20440								DT2307L DT99555 DT20439								DT2314L DT20438	
Metal, profile i rury metalowe	DT20437		DT2407L DT99553 DT20436		DT2408L DT99552				DT20435										DT2409L	
Metal, tworzywa sztuczne, materiały wielowarstwowe	DT2315L		DT2301L						DT2308L										DT2316L	

Specjalne

Długość	100 mm		152 mm		203 mm		225 mm		228 mm		240 mm		300 mm		305 mm		400 mm		457 mm	
Rodzaj stali	BI-M	HCS	BI-M	HCS	BI-M	HCS	BI-M	HCS	BI-M	HCS	BI-M	HCS	BI-M	HCS	BI-M	HCS	BI-M	HCS	BI-M	
Mur, cegła palona, ceramika, włókno szklane			DT2332							DT2333										
Cegła perforowana, cegła palona, cement włóknisty											DT2420 DT2335					DT2421			DT2422	
Materiały izolacyjne z włókien						DT2450							DT2451					DT2452		
Gipskarton			DT2356																	

* Opakowanie zbiorcze

■ z końcówką zagłębiającą, ▼ do stosowania w akumulatorowych pilarkach szablowych

HCS = wysoce elastyczna stal węglowa, BI-M = połączenie korpusu brzeszczotu HCS i krawędzi tnącej ze stopu kobaltu HSS M2

Brzeszczyty do pilarek szablowych XR EXTREME RUNTIME™

AGRESYWNA KONSTRUKCJA ZĘBÓW ZAPEWNIAJĄCA DO DWÓCH RAZY DŁUŻSZY OKRES EKSPLOATACJI



NOWA KONSTRUKCJA ZĘBÓW

Agresywna geometria zębów ze stali HSS z wyższą zawartością kobaltu o 8% (M42) zapewnia optymalne cięcie



TOUGH COAT

Specjalny stop rozprasza wytwarzane ciepło i chroni zęby, zapewniając dwukrotnie większą trwałość narzędzia



BIMETALOWA KONSTRUKCJA

jako połączenie korpusu HCS i krawędzi tnących ze stopu kobaltu HSS w celu zapewnienia dwukrotnie dłuższej żywotności narzędzia



OPTYMALNE DOPASOWANIE

do pilarek szablowych DeWALT® XR FLEXVOLT, a tym samym efektywne wykorzystanie maksymalnej mocy akumulatora

CECHY PRODUKTU: bimetalowa konstrukcja zwiększająca odporność na ścieranie • optymalny kąt nachylenia uchwytu i geometria zębów przyspieszają cięcie
• uniwersalny uchwyt 1/2" • w połączeniu z urządzeniami DeWALT® XR FLEXVOLT nawet dwukrotnie więcej cięć na jednym naładowaniu akumulatora

Do stosowania w pilarkach szablowych (akumulatorowych i przewodowych)



Opakowania jednostkowe

	Indeks	Zastosowanie	Długość całkowita	Skok zęba	Opakowanie
	DT99552-QZ	Do bardzo twardych i ściernych metali	203 mm	1,4 - 1,8 mm	5
	DT99553-QZ	Do bardzo twardych i ściernych metali	152 mm	1,4 - 1,8 mm	5
	DT99554-QZ	Do szybkich, zgrubnych cięć w twardym i miękkim drewnie z gwoździami, z końcówką zagłębiającą	152 mm	4,2 - 6,36 mm	5
	DT99555-QZ	Do szybkich, zgrubnych cięć w twardym i miękkim drewnie z gwoździami, z końcówką zagłębiającą	230 mm	4,2 - 6,36 mm	5

Zestawy



DT99550



DT99551

Indeks	Opis
DT99550-QZ	13 szt. zestaw brzeszczotów XR EXTREME® RUNTIME – 2x DT99552-QZ, 4x DT99553-QZ, 5x DT99554-QZ, 2x DT99555-QZ
DT99551-QZ	8 szt. zestaw brzeszczotów XR EXTREME® RUNTIME – 1x DT99552-QZ, 3x DT99553-QZ, 3x DT99554-QZ, 1x DT99555-QZ

Zobacz strona 321

Brzeszczyty z węglików spiekanych do pilarek szablowych EXTREME®

NAKLADKI Z WĘGLIKÓW SPIEKANYCH DO OBRÓBKI NAJTWARDZYSZYCH MATERIAŁÓW



DO 10X DŁUŻSZA ŻYWOTNOŚĆ

w porównaniu do ostrzy bi-metalowych DEWALT®



WYSOKI PROFIL OSTRZA

zapewnia długi okres eksploatacji, nawet przy obróbce najtwardszych materiałów.



PRECYZYJNIE SZLIFOWANE ZĘBY

zmniejszają zużycie energii



WYSOKIE UZĘBIENIE

zapewnia lepsze usuwanie materiału i szybszy postęp pracy.

CECHY PRODUKTU: zęby z węglika wolframu • optymalny skok zęba do najtrudniejszych zastosowań • najwyższa trwałość - uniwersalne mocowanie 1/2"

Do stosowania w pilarkach szablowych (akumulatorowych i przewodowych)

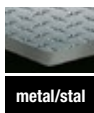

Opakowania jednostkowe

	Indeks	Zastosowanie	Długość całkowita	Skok zęba	Opakowanie
	DT20437-QZ	Do cięcia metalu	102 mm	8 TPI	1
	DT20436-QZ	Do cięcia metalu	152 mm	8 TPI	1
	DT20435-QZ	Do cięcia metalu	230 mm	8 TPI	1
	DT20440-QZ	Do prac rozbiórkowych - cięcie drewna i drewna z gwoździami	152 mm	6 TPI	1
	DT20439-QZ	Do prac rozbiórkowych - cięcie drewna i drewna z gwoździami	230 mm	6 TPI	1
	DT20438-QZ	Do prac rozbiórkowych - cięcie drewna i drewna z gwoździami	305 mm	6 TPI	1

Bimetalowe brzeszczoły do pilarek szablowych EXTREME®

INNOWACYJNA GEOMETRIA ZĘBA I OPATENTOWANY STOP ZAPEWNIĄJĄ SZYBSZE CIĘCIE I DŁUŻSZĄ ŻYWOTNOŚĆ



SPECJALNA GEOMETRIA ZĘBÓW

Niezwykle szybkie cięcie i wydłużony okres eksploatacji w celu uzyskania optymalnych rezultatów. O 8% wyższa zawartość kobaltu (M42) w celu uzyskania bardzo długiej żywotności



OPATENTOWANY STOP

Stop korpusu HCS przewodzi energię cieplną wytwarzaną podczas cięcia z zębów poprzez korpus brzeszczotu do ciętego materiału. Zapewnia to dwukrotnie dłuższy okres użytkowania narzędzia



DUŻY KĄT

Hartowany uchwyt o dużym kącie nachylenia zapewnia wysoką stabilność i wydłużony okres eksploatacji



PIKTOGRAMY DOTYCZĄCE ZASTOSOWANIA

Umożliwiają określenie obszaru zastosowania danego brzeszczotu

CECHY PRODUKTU: bimetalowa budowa jako połączenie korpusu HCS i krawędzi tnących ze stopu kobaltu HSS • agresywna geometria zębów o nowym, specjalnym kącie natarcia do szybkiego i efektywnego usuwania materiału • idealne do bardzo trudnych zastosowań, jak również do prac rozbiórkowych i wyburzeniowych

Do stosowania w pilarkach szablowych (akumulatorowych i przewodowych)



metal/stal



stal nierdzewna





drewno z gwoździami

EXTREME®



* 2 X dłuższa żywotność (w porównaniu DeWALT)

Opakowania jednostkowe

	Indeks	Zastosowanie	Długość całkowita	Skok zęba	Opakowanie
 DT2407L	DT2407L-QZ	Do bardzo twardych i ściernych metali	152 mm	1,4 - 1,8 mm	5
 DT2408L	DT2408L-QZ	Do bardzo twardych i ściernych metali	203 mm	1,4 - 1,8 mm	5
 DT2409L	DT2409L-QZ	Do bardzo twardych i ściernych metali	305 mm	1,4 - 1,8 mm	5
 DT2300L	DT2300L-QZ	Do szybkich, zgrubnych cięć w twardym i miękkim drewnie z gwoździami, z końcówką zagłębiającą	152 mm	4,2 mm	5
 DT2307L	DT2307L-QZ	Do szybkich, zgrubnych cięć w twardym i miękkim drewnie z gwoździami, z końcówką zagłębiającą	228 mm	4,2 mm	5
 DT2314L	DT2314L-QZ	Do szybkich, zgrubnych cięć w twardym i miękkim drewnie z gwoździami, z końcówką zagłębiającą	305 mm	4,2 mm	5
 DT2315L	DT2315L-QZ	Do szybkich cięć w połączeniach materiałowych	100 mm	2,5 mm	5
 DT2301L	DT2301L-QZ	Do szybkich cięć w połączeniach materiałowych	152 mm	2,5 mm	5
 DT2308L	DT2308L-QZ	Do szybkich cięć w połączeniach materiałowych	228 mm	2,5 mm	5
 DT2316L	DT2316L-QZ	Do szybkich cięć w połączeniach materiałowych	305 mm	2,5 mm	5

Zestawy



DT2443L



DT2441L

Indeks	Opis
DT2440L-QZ	6 szt. zestaw brzeszczotów EXTREME® – 1x DT2300L, 1x DT2301L, 1x DT2307L, 1x DT2308L, 1x DT2315L, 1x DT2407L
DT2443L-QZ	8 szt. zestaw brzeszczotów EXTREME® – 3x DT2300L, 3x DT2407L, 1x DT2308L, 1x DT2408L
DT2441L-QZ	12 szt. zestaw brzeszczotów EXTREME® – 2x DT2300L, 2x DT2307L, 2x DT2315L, 2x DT2301L, 2x DT2308L, 1x DT2408L, 1x DT2407L

Zobacz strona 304



Bimetalowe brzeszczyty do pilarek szablowych do drewna

AGRESYWNA KONSTRUKCJA ZĘBÓW ZAPEWNIĄ DO DWUKROTNIE DŁUŻSZĄ ŻYWOTNOŚĆ



DO 50 % WIĘKSZA ŻYWOTNOŚĆ
w porównaniu z poprzednią serią produktów DEWALT®



OPATENTOWANY KSZTAŁT ZĘBÓW
umożliwia optymalne usuwanie materiału i efektywną wydajność skrawania przy wydłużonym okresie eksploatacji.



AGRESYWNA GEOMETRIA ZĘBÓW
do bardzo szybkiego cięcia różnych materiałów takie jak drewno lub drewno z gwoździami.



WYTRZYMAŁA BIMETALOWA BUDOWA OSTRZA
zwiększa odporność na ścieranie i stabilność.

CECHY PRODUKTU: bimetalowa budowa zapewnia zwiększoną odporność na ścieranie • zoptymalizowany kąt chwytu oraz geometria zęba może przyspieszyć cięcie.
• uniwersalne mocowanie 1/2" • wgłębnik do szybkiego cięcia wgłębego.

Do stosowania w pilarkach szablowych (akumulatorowych i przewodowych)



Opakowania jednostkowe



Indeks	Zastosowanie	Długość całkowita	Skok zęba	Opakowanie
DT90380-QZ	Do prac rozbiórkowych	152 mm	4,2 mm	5
DT90381-QZ	Do prac rozbiórkowych	228 mm	4,2 mm	5
DT90382-QZ	Do prac rozbiórkowych	304 mm	4,2 mm	5

Bimetalowe brzeszczyty do pilarek szablowych do drewna

INNOWACYJNA GEOMETRIA ZĘBÓW ZAPEWNIĄ SZYBSZE CIĘCIE I DŁUŻSZY OKRES EKSPLOATACJI



NIEZWYKLE OSTRE ZĘBY
Niezwykle szybkie cięcie przy jednoczesnym wydłużeniu długości eksploatacji. Umożliwiają uzyskanie optymalnego schematu cięcia



OPATENTOWANA KOŃCÓWKA ZAGŁĘBIAJĄCA
Szybkie i łatwe cięcia zagłębieniowe we wszystkich materiałach drewnopochodnych.



ZWIĘKSZONA ODPORNOŚĆ NA ŻUŻYCIĘ
Konstrukcja bimetalowa jako połączenie korpusu HCS i krawędzi tnących ze stopu kobaltu HSS



DUŻY KĄT
Hartowane mocowanie o dużym kącie nachylenia zapewnia wysoką stabilność i wydłużony okres eksploatacji



PIKTOGRAMY DOTYCZĄCE ZASTOSOWANIA
Umożliwiają określenie obszaru zastosowania danego brzeszczytu



WZMOCNIONE RAMIONA BRZESZCZOTU
W celu zapewnienia dłuższego okresu użytkowania nawet w najtrudniejszych zastosowaniach

CECHY PRODUKTU: konstrukcja bimetalowa jako połączenie korpusu HCS i krawędzi tnących ze stopu kobaltu HSS • krawędzie tnące ze stopu kobaltu HSS M2 zapewniają większą odporność na ścieranie • wzmocnione ramiona zębów zapewniają większą stabilność • uniwersalne mocowanie 1/2" • opatentowana końcówka zagłębiająca (z wyjątkiem DT2351-QZ) umożliwiające wykonywanie czystych, szybkich i precyzyjnych cięć zagłębieniowych we wszystkich materiałach drewnopochodnych

Do stosowania w pilarkach szablowych (akumulatorowych i przewodowych)



Opakowania jednostkowe



Indeks	Zastosowanie	Długość całkowita	Skok zęba	Bosch Ref.-Nr.	Opakowanie
DT2351-QZ	Precyzyjne, szybkie cięcia po łuku w drewnie i tworzywie sztucznym. Specjalna końcówka zagłębiająca umożliwiająca wykonywanie szybkich i precyzyjnych cięć zagłębieniowych we wszystkich materiałach drewnianych	152 mm	4,2 mm	S711DF	5
DT2359-QZ	Szybkie cięcia w drewnie z gwoździami i twardym tworzywie sztucznym. Opatentowana końcówka zagłębiająca umożliwiająca wykonywanie szybkich i precyzyjnych cięć zagłębieniowych we wszystkich materiałach drewnianych	152 mm	4,2 mm	S611DF	5
DT2349-QZ	Szybkie cięcia w drewnie z gwoździami i twardym tworzywie sztucznym. Opatentowana końcówka zagłębiająca umożliwiająca wykonywanie szybkich i precyzyjnych cięć zagłębieniowych we wszystkich materiałach drewnianych	228 mm	4,2 mm	S1111DF	5
DT2320-QZ	Szybkie cięcia w drewnie z gwoździami i twardym tworzywie sztucznym. Opatentowana końcówka zagłębiająca umożliwiająca wykonywanie szybkich i precyzyjnych cięć zagłębieniowych we wszystkich materiałach drewnianych	228 mm	4,2 mm	S1111DF	100
DT2350-QZ	Szybkie cięcia w drewnie z gwoździami i twardym tworzywie sztucznym. Opatentowana końcówka zagłębiająca umożliwiająca wykonywanie szybkich i precyzyjnych cięć zagłębieniowych we wszystkich materiałach drewnianych	305 mm	4,2 mm	S1411DF	5
DT2344-QZ	Precyzyjne, szybkie cięcia po łuku w drewnie i tworzywie sztucznym. Idealne do stosowania w urządzeniach akumulatorowych	152 mm	3,6–5,1 mm	S711VF	5

Bimetalowe brzeszczyty do pilarek szablowych do drewna

CECHY PRODUKTU: wysoce elastyczna stal węglowa (HCS) • do miękkiego drewna, materiałów drewnopochodnych, tworzyw sztucznych i innych miękkich materiałów • uniwersalny uchwyt 1/2"

Do stosowania w pilarkach szablowych (akumulatorowych i przewodowych)



Opakowania jednostkowe						
	Indeks	Zastosowanie	Długość całkowita	Skok zęba	Bosch Ref.-Nr.	Opakowanie
	DT2362-QZ	Precyzyjne, szybkie cięcia po łuku w drewnie i tworzywie sztucznym	152 mm	4,2 mm	S644D	5
	DT2363-QZ	Drewno konstrukcyjne (6–150 mm), płyta wiórowa i MDF (6–60 mm), sklejka, tworzywo sztuczne (6–150 mm), ściany drewniane (do 175 mm); grubość brzeszczotu 1,25 mm	228 mm	4,2 mm	S1544D	5
	DT2364-QZ	Precyzyjne, szybkie cięcia w drewnie i tworzywie sztucznym	305 mm	4,2 mm	S1344D	5
	DT2402-QZ	Brzeszczot Progressor do materiałów o różnych grubościach, drewno konstrukcyjne (6–150 mm), płyta wiórowa i MDF (6–60 mm), sklejka i tworzywo sztuczne (6–150 mm), płyty drewniane (do 175 mm)	203 mm	2,4 - 4 mm	S2345X	5
	DT2352-QZ	Do grubego drewna bez gwoździ (15–190 mm), drewna żywego i do okrzesywania (do 190 mm), drewna opałowego (15–190 mm); grubość brzeszczotu 1,5 mm	240 mm	5 - 6,5 mm	S1531L	5
	DT2432-QZ	Do grubego drewna bez gwoździ (20–250 mm), drewna żywego i do okrzesywania (do 250 mm); grubość brzeszczotu 1,25 mm	305 mm	8,5 mm	S1617K	5

Zestaw						
	Indeks	Zastosowanie	Długość całkowita	Skok zęba	Bosch Ref.-Nr.	Opakowanie
	DT2493-QZ	Do grubego drewna bez gwoździ (15 - 190 mm), świeżego drewna i do okrzesywania (do 190 mm), drewna opałowego (15 - 190 mm); grubość ostrza 1,5 mm	240 mm	5 - 6,5 mm	S1531L	25

Brzeszczyty bimetalowe do pił szablowych do metalu

AGRESYWNA KONSTRUKCJA ZĘBÓW ZAPEWNI NAWET DWUKROTNIE DŁUŻSZĄ ŻYWOTNOŚĆ



DO 50 % DŁUŻSZA ŻYWOTNOŚĆ

w porównaniu z poprzednią serią produktów DEWALT®.



OPATENTOWANE KSZTAŁT ZĘBÓW

optymalizuje usuwanie urobku i wydajność cięcia przy zwiększonej trwałości.



AGRESYWNA GEOMETRIA ZĘBÓW

umożliwia szybkie cięcie różnych materiałów, takich jak drewno, drewno z gwoździami lub metal



WYTRZYMAŁA KONSTRUKCJA OSTRZA

Konstrukcja bimetalowa zwiększa odporność na ścieranie i wytrzymałość ostrza.

CECHY PRODUKTU: bimetalowa budowa zapewnia zwiększoną żywotność • zoptymalizowany kąt chwytu oraz geometria zęba mogą przyspieszyć cięcie • uniwersalny chwyt 1/2" • wzmocnione ramię brzeszczotu redukuje drgania i zapewnia gładkie cięcie

Do stosowania w pilarkach szablowych (akumulatorowych i przewodowych)



Opakowania jednostkowe						
	Indeks	Opis	Długość całkowita	Skok zęba	Opakowanie	
	DT90384-QZ	Brzeszczot bimetalowy 1"	152 mm	2,5 mm	5	
	DT90385-QZ	Brzeszczot bimetalowy 1"	152 mm	1,8 mm	5	
	DT2404-QZ	Brzeszczot bimetalowy 1"	152 mm	1,4 mm	5	
	DT90386-QZ	Brzeszczot bimetalowy 1"	228 mm	2,5 mm	5	
	DT90387-QZ	Brzeszczot bimetalowy 1"	228 mm	1,8 mm	5	
	DT90388-QZ	Brzeszczot bimetalowy 1"	228 mm	1,4 mm	5	
	DT90389-QZ	Brzeszczot bimetalowy 1"	304 mm	2,5 mm	5	
	DT90390-QZ	Brzeszczot bimetalowy 1"	304 mm	1,8 mm	5	
	DT90391-QZ	Brzeszczot bimetalowy 1"	304 mm	1,4 mm	5	

Bimetalowe brzeszczyty do pilarek szablowych do metalu

INNOWACYJNA GEOMETRIA ZĘBÓW W CELU ZAPEWNIENIA SZYBSZEGO CIĘCIA I DŁUŻSZEGO OKRESU EKSPLOATACJI



NIEZWYKLE OSTRE ZĘBY

Niezwykłe szybkie cięcia przy jednoczesnym wydłużeniu długości eksploatacji. Umożliwiają uzyskanie optymalnego schematu cięcia



NIEZWYKLE OSTRE ZĘBY

Niezwykłe szybkie cięcia przy jednoczesnym wydłużeniu długości eksploatacji. Umożliwiają uzyskanie optymalnego schematu cięcia



DUŻY KĄT

Hartowany trzon o dużym kącie nachylenia zapewnia wysoką stabilność i wydłużony okres eksploatacji



PIKTOGRAMY DOTYCZĄCE ZASTOSOWANIA

Umożliwiają określenie obszaru zastosowania danego brzeszczołu

CECHY PRODUKTU: konstrukcja bimetalowa jako połączenie korpusu HCS i krawędzi tnących ze stopu kobaltu HSS • krawędzie tnące ze stopu kobaltu HSS M2 w celu zapewnienia większej odporności na ścieranie • wzmocnione ramiona zębów zapewniające większą stabilność • uniwersalny uchwyt 1/2"

Do stosowania w pilarkach szablowych (akumulatorowych i przewodowych)



metal/stal

Opakowania jednostkowe

Indeks	Zastosowanie	Długość całkowita	Skok zęba	Bosch Ref.-Nr.	Opakowanie
DT2385-QZ	Precyzyjne cięcia w arkuszach blachy stalowej, rurach i profilach o grubości do 1,5 mm	152 mm	1,1 mm	S922AF	5
DT2384-QZ	Szybkie cięcia w arkuszach blachy stalowej, rurach i profilach o grubości do 3 mm	152 mm	1,4 mm	S922EF	5
DT2354-QZ	Szybkie cięcia w arkuszach blachy stalowej, rurach i profilach o grubości do 3 mm	203 mm	1,4 mm	S1122EF	5
DT2361-QZ	Szybkie cięcia w metalach, arkuszach blachy, rurach i profilach (3–8 mm)	152 mm	1,8 mm	S922BF	5
DT2353-QZ	Szybkie cięcia w metalach, arkuszach blachy, rurach i profilach (3–8 mm)	203 mm	1,8 mm	S1025EF	5
DT2323-QZ	Szybkie cięcia w stali i metalach nieżelaznych, arkuszach blachy, rurach i profilach (3–8 mm)	203 mm	1,8 mm	S1025EF	100
DT2346-QZ	Stal i metale nieżelazne o grubości do 3 mm. Idealne do stosowania w urządzeniach akumulatorowych	152 mm	1,4 mm	S922EF	5

Bimetalowe brzeszczyty do pilarek szablowych do metalu (łamane)

OPATENTOWANY ŁAMANY BRZESZCZOT DO PILARKI SZABLOWEJ O DWUKROTNIE DŁUŻSZYM OKRESIE UŻYTKOWANIA



WIĘKSZA STABILNOŚĆ

Grubszy brzeszczot zapewnia dużą wytrzymałość i zwiększoną żywotność w przypadku cięcia w metalu



OPATENTOWANE INNOWACYJNE ROZWIĄZANIE

W przypadku ograniczonej przestrzeni brzeszczot można skrócić poprzez jego złamanie



WIĘKSZA ODPORNOŚĆ NA ŻUŻYCIE

Stop zapewniający mniejsze tarcie powierzchniowe, a tym samym mniejsze wytwarzanie ciepła



MNIEJSZY POZIOM DRGAŃ

Mniej drgań i zgięć w przypadku skróconego brzeszczotu

CECHY PRODUKTU: bimetalowa budowa jako połączenie korpusu HCS i krawędzi tnących ze stopu kobaltu HSS • krawędzie tnące ze stopu kobaltu HSS M42 ze zwiększoną o 8% zawartością kobaltu w celu zapewnienia większej odporności na ścieranie • optymalny kąt nachylenia trzonu i geometria zębów przyspieszają cięcie nawet o 20% • Uniwersalny uchwyt 1/2" • Opatentowane miejsce łamania zapewniające dwukrotnie dłuższy okres użytkowania

Do stosowania w pilarkach szablowych (akumulatorowych i przewodowych)



metal/stal

Opakowania jednostkowe

Indeks	Zastosowanie	Długość całkowita	Skok zęba	Opakowanie
DT2416-QZ	Miedź, kanały, rury metalowe, PVC, EMT (cienkie rury kanalizacyjne i izolacyjne)	230 mm	1,4 - 1,8 mm	5
DT2417-QZ	Miedź, kanały, rury metalowe, PVC, EMT (cienkie rury kanalizacyjne i izolacyjne)	152 mm	1,4 - 1,8 mm	5

Zestaw

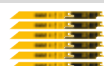

Indeks	Opis
DT2446-QZ	8 szt. zestaw brzeszczotów – 2x DT2416, 6x DT2417

Zobacz strona 310

Bimetalowe brzeszczyty do pilarek szablowych do uniwersalnego zastosowania

CECHY PRODUKTU: konstrukcja bimetalowa jako połączenie korpusu HCS i krawędzi tnących ze stopu kobaltu HSS • krawędzie tnące ze stopu kobaltu HSS M2 w celu zapewnienia większej odporności na ścieranie • wzmocnione ramiona zębów zapewniające większą stabilność • uniwersalny uchwyt 1/2"

Do stosowania w pilarkach szablowych (akumulatorowych i przewodowych)

Opakowania jednostkowe						
Indeks	Zastosowanie	Długość całkowita	Skok zęba	Bosch Ref.-Nr.	Opakowanie	
DT2348-QZ	Do materiałów wielowarstwowych (do 100 mm), metalu (do 10 mm)	152 mm	1,8 - 2,5 mm	S922VF	5	
DT2387-QZ	Do materiałów wielowarstwowych (do 175 mm), metalu (do 10 mm)	203 mm	1,8 - 2,5 mm	S1122VF	5	
DT2355-QZ	Do materiałów wielowarstwowych (do 250 mm), metalu (do 10 mm)	305 mm	1,8 - 2,5 mm	S1222VF	5	
DT2345-QZ	Uniwersalne zastosowanie w drewnie, również z gwoździami, aluminium i włóknie szklanym. Idealne do stosowania w urządzeniach akumulatorowych	152 mm	2,5 mm	S922HF	5	
DT2406-QZ	Brzeszczot do pilarki szablowej Progressor do materiałów o różnych grubościach, drewna z gwoździami / elementami z metalu, płyt wiórowych (5–150 mm), blachy z metalu, profili aluminiowych (3–18 mm), tworzywa sztucznego, włókna szklanego, wzmocnionych profili z tworzywa sztucznego (5–150 mm)	203 mm	2,4 - 4,6 mm	S3456XF	5	
DT2490-QZ	Brzeszczot Progressor do materiałów o różnej grubości, drewno z gwoździami/metal, płyty wiórowe (5 - 150 mm), blacha, profile aluminiowe (3 - 18 mm), tworzywa sztuczne, włókno szklane, profile z tworzyw sztucznych wzmocnionych (5 - 150 mm).	203 mm	2,4 - 4,6 mm	S3456XF	25	
DT90383-QZ	Brzeszczot bimetalowy do uniwersalnego zastosowania w różnych materiałach	203 mm	2,5 mm	S3456XF	5	

Specjalne brzeszczyty do pilarek szablowych

Do stosowania w pilarkach szablowych (akumulatorowych i przewodowych)

Opakowania jednostkowe						
Indeks	Zastosowanie	Długość całkowita	Skok zęba	Bosch Ref.-Nr.	Opakowanie	
DT2333-QZ	Z pyłem z węglików spiekanych – do cięć w lekkim betonie, cegle, materiałach ściernych, ceramice, włóknie szklanym, niestopowym miękkim metalu i drewnie z gwoździami	228 mm	2 mm	S1130Riff	2	
DT2420-QZ	Beton komórkowy, cegła i cement włóknisty do 150 mm; grubość brzeszczotu 1,5 mm	240 mm	12,7 mm	S1543HM	1	
DT2421-QZ	Beton komórkowy, cegła i cement włóknisty do 250 mm; grubość brzeszczotu 1,5 mm	305 mm	12,7 mm	S1243HM	1	
DT2422-QZ	Beton komórkowy, cegła i cement włóknisty do 365 mm; grubość brzeszczotu 1,5 mm	457 mm	12,7 mm	S2243HM	1	
DT2450-QZ	Specjalny brzeszczot HCS o szlifowaniu falistym do materiałów izolacyjnych z włókien, styropianu, kartonu, dywanu, skóry i gumy	225 mm	-	S1113AWP	2	
DT2451-QZ	Specjalny brzeszczot HCS o szlifowaniu falistym do materiałów izolacyjnych z włókien, styropianu, kartonu, dywanu, skóry i gumy	300 mm	-	S1213AWP	2	
DT2452-QZ	Specjalny brzeszczot HCS o szlifowaniu falistym do materiałów izolacyjnych z włókien, styropianu, kartonu, dywanu, skóry i gumy	400 mm	-	S2013AWP	1	
DT2356-QZ	Brzeszczot bimetalowy do piły szablastej do płyt gipsowo-kartonowych	152 mm	1,8 mm	S628DF	5	
DT2335-QZ	Brzeszczoty z nasypem z węglików spiekanych do cięcia betonu lekkiego, cegły, materiałów ściernych, ceramika itp.	235 mm	1 mm	-	1	
DT2332-QZ	Brzeszczoty z nasypem z węglików spiekanych do cięcia lekkiego betonu, cegieł, materiałów abrazyjnych, ceramiki, włókna szklanego, niestopowych metali miękkich	152 mm	2 mm	-	1	

Zestawy



DT2444

DT2445

Indeks	Opis
DT2444-QZ	6 szt.zestaw brzeszczytów – 2x DT2345, 2x DT2349, 2x DT2353
DT2445-QZ	12 szt.zestaw brzeszczytów – 1x DT2345, 3x DT2349, 3x DT2353, 2x DT2359, 3x DT2361
DT2442-QZ	8 szt.zestaw brzeszczytów – 2x DT2301, 2x DT2301, 2x DT2349, 2x DT2352

Zobacz strona 310

Brzeszczyty do pilarek ALLIGATOR®

CECHY PRODUKTU: 2-częściowe zestawy brzeszczotów w jakości HSS lub z węglików spiekanych, zapewniające uzyskanie optymalnej wydajności w przypadku stosowania w pilarkach specjalnych DEWALT® Alligator®

Do stosowania w pilarkach specjalnych
DWE 390 / 391 / 392 / 393 / 394
(do roku modelowego 2012)



cegły perforowana

cegła

lekki beton

drewno

sklejka, laminat

MDF

2-częściowe zestawy brzeszczotów



Indeks	Zastosowanie	Pasuje do:	Długość robocza	Materiał zębów	Opakowanie
DT2960-QZ	Do precyzyjnych cięć w drewnie miękkim, sklejce, płycie kartonowo-gipsowej, kartonie	DW390 / 391	275 mm	HSS	1
DT2961-QZ	Brzeszczot uniwersalny do szybkiego i łatwego cięcia w drewnie twardym i miękkim, opałowym, kartonie, płycie kartonowo-gipsowej – nie nadaje się do płyt wiórowych	DW390 / 391	275 mm	HSS	1
DT2962-QZ	Bardzo wytrzymały brzeszczot do łatwego cięcia w płycie wiórowej, MDF, drewnie twardym i miękkim, opałowym i tworzywie sztucznym	DW390 / 391	275 mm	HM	1
DT2963-QZ	Do łatwego cięcia w betonie komórkowym (klasa wytrzymałości PPW 2, 4, 6) oraz gipsie i miękkich kamieniach	DW390 / 391	275 mm	HM	1
DT2964-QZ	Do łatwego cięcia w cegle perforowanej z otworami pionowymi (np. POROTON®, POROTHERM®, UNIPOR®) do klasy wytrzymałości 12 N/mm ²	DW392 / 393 / 394	425 mm	HM	1
DT2965-QZ	Do łatwego cięcia w betonie komórkowym (klasa wytrzymałości PPW 2, 4, 6) oraz gipsie i miękkich kamieniach	DW392 / 393 / 394	425 mm	HM	1
DT2966-QZ	Do łatwego cięcia w cegle perforowanej z otworami pionowymi (np. POROTON®, POROTHERM®, UNIPOR®) do klasy wytrzymałości 20 N/mm ²	DW392 / 393 / 394	425 mm	HM	1



Specjalne brzeszczyty do pilarek ALLIGATOR®

CECHY PRODUKTU: 2-częściowe zestawy brzeszczotów w jakości HSS lub z węglików spiekanych, zapewniające uzyskanie optymalnej wydajności w przypadku stosowania w pilarkach specjalnych DEWALT® Alligator®

Do stosowania w pilarkach specjalnych
DWE396 / 397 / 398 / 399
(modele od roku 2013)



2-częściowe zestawy brzeszczotów



Indeks	Zastosowanie	Pasuje do:	Długość robocza	Materiał zębów	Opakowanie
DT2970-QZ	Do precyzyjnych cięć w drewnie miękkim, sklejce, płycie kartonowo-gipsowej, kartonie	DWE396	295 mm	HSS	1
DT2971-QZ	Brzeszczot uniwersalny do szybkiego i łatwego cięcia w drewnie twardym i miękkim, opałowym, kartonie, płycie kartonowo-gipsowej – nie nadaje się do płyt wiórowych	DWE396	295 mm	HSS	1
DT2972-QZ	Bardzo wytrzymały brzeszczot do łatwego cięcia w płycie wiórowej, MDF, drewnie twardym i miękkim, opałowym i tworzywie sztucznym	DWE396	295 mm	HM	1
DT2973-QZ	Do łatwego cięcia w cegle perforowanej z otworami pionowymi (np. POROTON®, POROTHERM®, UNIPOR®) do klasy wytrzymałości 12 N/mm ²	DWE396	295 mm	HM	1
DT2977-QZ	Do łatwego cięcia w cegle perforowanej z otworami pionowymi (POROTON®) do klasy wytrzymałości 20 N/mm ²	DWE396	295 mm	HM	1
DT2974-QZ	Do łatwego cięcia w cegle perforowanej z otworami pionowymi (np. POROTON®, POROTHERM®, UNIPOR®) do klasy wytrzymałości 12 N/mm ²	DWE397 / 398 / 399	430 mm	HM	1
DT2975-QZ	Do łatwego cięcia w betonie komórkowym (klasa wytrzymałości PPW 2, 4, 6) oraz gipsie i miękkich kamieniach	DWE397 / 398 / 399	430 mm	HM	1
DT2976-QZ	Do łatwego cięcia w cegle perforowanej z otworami pionowymi (np. POROTON®, POROTHERM®, UNIPOR®) do klasy wytrzymałości 20 N/mm ²	DWE397 / 398 / 399	430 mm	HM	1
DT2978-QZ	Brzeszczot uniwersalny do szybkiego i łatwego cięcia w drewnie twardym i miękkim, opałowym, kartonie, płycie kartonowo-gipsowej, płytach tłumiących z włókien drzewnych – nie nadaje się do płyt wiórowych	DWE397 / 398 / 399	430 mm	HSS	1
DT2979-QZ	Brzeszczot do materiałów izolacyjnych; brzeszczot specjalny do cięcia np. wełny szklanej, wełny mineralnej, konopi, wełny drzewnej	DWE397 / 398 / 399	430 mm	HSS	1

XR EXTREME® RUNTIME ALLIGATOR® brzeszczyty specjalne

CECHY PRODUKTU: 2-częściowe brzeszczyty w jakości HSS lub z węglików spiekanych, optymalnie dopasowane do maszyn DEWALT® XR FLEXVOLT i tym samym efektywne wykorzystanie maksymalnej mocy akumulatora • Nawet dwukrotnie dłuższy czas działania na jednym ładowaniu • Szybsze cięcie dzięki lepszemu stopowi

Do stosowania w pilarkach specjalnych
DCS396 / DCS397

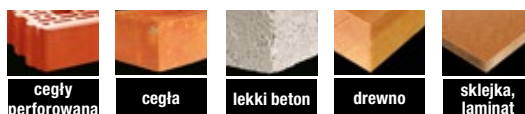

2-częściowe zestawy brzeszczotów



Indeks	Zastosowanie	Pasuje do:	Długość robocza	Materiał zębów	Opakowanie
DT99590-QZ	Do łatwego cięcia w cegle perforowanej z otworami pionowymi (np. POROTON®, POROTHERM®, UNIPOR®) do klasy wytrzymałości 12 N/mm ²	DCS396	295 mm	HM	1
DT99591-QZ	Do łatwego cięcia w cegle perforowanej z otworami pionowymi (Poroton®) do klasy wytrzymałości 12N/mm ²	DCS397	430 mm	HM	1
DT99592-QZ	Brzeszczot uniwersalny do szybkiego i łatwego cięcia w drewnie twardym i miękkim, opałowym, kartonie, płycie kartonowo-gipsowej – nie nadaje się do płyt wiórowych	DCS396	295 mm	HSS	1
DT99593-QZ	Brzeszczot uniwersalny do szybkiego i łatwego cięcia w drewnie twardym i miękkim, opałowym, kartonie, płycie kartonowo-gipsowej – nie nadaje się do płyt wiórowych	DCS397	430 mm	HSS	1

Brzeszczy do pilarek taśmowych

CECHY PRODUKTU: taśmy tnące wykonane z wysokiej jakości uszlachetnionej stali • bardzo ostre szlifowane i hartowane zęby umożliwiają wykonywanie niezwykle czystych cięć • specjalnie hartowane rzędy zębów

Do stosowania w pilarkach taśmowych

Opakowania jednostkowe

Indeks	Zastosowanie	Pasuje do:	Długość całkowita	Szerokość	Grubość	Skok zęba	Opakowanie
DT8460-QZ	Metal (6,35–9,52 mm), aluminium, stal nierdzewna, tworzywo sztuczne	DCS371	835 mm	12 mm	0,5 mm	1,8 mm	4
DT8461-QZ	Metal (3,97–6,35 mm), aluminium, stal nierdzewna, tworzywo sztuczne	DCS371	835 mm	12 mm	0,5 mm	1,4 mm	4
DT8462-QZ	Metal (do 3,97 mm), aluminium, stal nierdzewna, tworzywo sztuczne	DCS371	835 mm	12 mm	0,5 mm	1,05 mm	4
DT8463-QZ	Metal (6,35–9,52 mm), aluminium, stal nierdzewna, tworzywo sztuczne	DCS371	835 mm	12 mm	0,5 mm	1,8/1,4 mm	4
DT8480-QZ	Drewno – małe promienie	DW738 / DW739	2,095 mm	3 mm	0,6 mm	4,2 mm	1
DT8481-QZ	Brzeszczot uniwersalny	DW738 / DW739	2,095 mm	12 mm	0,6 mm	4,2 mm	1
DT8482-QZ	Drewno – grubsze materiały	DW738 / DW739	2,095 mm	16 mm	0,6 mm	6,4 mm	1
DT8483-QZ	Drewno – promienie	DW738 / DW739	2,095 mm	6 mm	0,6 mm	3,2 mm	1
DT8484-QZ	Metale nieżelazne, cienki przekrój	DW738 / DW739	2,095 mm	6 mm	0,6 mm	1,8 mm	1
DT8485-QZ	Metale nieżelazne – grubsze materiały	DW738 / DW739	2,095 mm	12 mm	0,6 mm	3,2 mm	1
DT8486-QZ	Drewno, laminat i Formica	DW738 / DW739	2,095 mm	10 mm	0,6 mm	3,2 mm	1
DT8470-QZ	Drewno – małe promienie	DW876	2,215 mm	4 mm	0,6 mm	1,8 mm	1
DT8471-QZ	Drewno – promienie	DW876	2,215 mm	6 mm	0,4 mm	4,2 mm	1
DT8472-QZ	Drewno – przekroje wzdłużne i poprzeczne	DW876	2,215 mm	10 mm	0,4 mm	4,2 mm	1
DT8473-QZ	Drewno, tworzywa sztuczne – przekroje wzdłużne, (grubsze materiały)	DW876	2,215 mm	16 mm	0,6 mm	6,4 mm	1
DT8474-QZ	Drewno, tworzywa sztuczne – przekroje wzdłużne	DW876	2,215 mm	20 mm	0,6 mm	6,4 mm	1
DT8475-QZ	Metale nieżelazne – cienki przekrój	DW876	2,215 mm	6 mm	0,6 mm	1,4 mm	1
DT8476-QZ	Metale nieżelazne – grubsze materiały	DW876	2,215 mm	12 mm	0,6 mm	1,8 mm	1



Ostrza do strugów

Do stosowania w strugach elektrycznych

Opakowania jednostkowe

Indeks	Opis	Pasuje do strugów	Opakowanie
DT3901-QZ	Nóż dwustronny HM, 80 mm	DW676	1
DT3905-QZ	Nóż dwustronny HM, 82 mm	DW678 / DW680 / D26500 / D26501	1
DT3906-QZ	Nóż dwustronny HM, 82 mm	DW678 / DW680 / D26500 / D26501	1



Frezy z węglików spiekanych

INNOWACYJNA TECHNOLOGIA FREZÓW ZAPEWNIAJĄCA PRACĘ BEZ ODRZUTÓW I MAKSYMALNY OKRES UŻYTKOWANIA



KONSTRUKCJA „ANTI-KICKBACK”

Specjalnie zaprojektowany korpus zapewniający pracę bez odrzutów w dowolnym materiale drewnianym



STALOWY KORPUS KLASY PREMIUM

Stalowy korpus i uchwyt wyprodukowane zgodnie z europejską normą EN847-1 w celu zapewnienia maksymalnej żywotności



PŁYTKI TNĄCE Z WĘGLIKÓW SPIEKANYCH

Wysokiej jakości krawędzie tnące z węglików spiekanych z dokładnym szlifem kątowym do najtrudniejszych zastosowań przy zachowaniu maksymalnego okresu eksploatacji



WYMIENNE ŁOŻYSKA KULKOWE

Jeszcze dłuższa żywotność poszczególnych frezów z asortymentu

Frezy do rowków (HM) – Z2

CECHY PRODUKTU: dwustrzowe zapewniające precyzyjne krawędzie bez zadziorów

ZASTOSOWANIE: cięcie podstawowe i boczne • do rowkowania, wręgowania, frezowania długich otworów i wiercenia • szlifowana krawędź wiertnicza umożliwiająca nawiercanie • możliwość stosowania do prostego frezowania laminatu

Do frezarek górnwrzecionowych

Opakowania jednostkowe

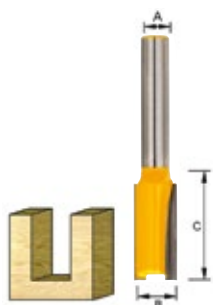

Indeks	Opis	Uchwyt (A)	Średnica frezu (B)	Długość robocza (C)	Długość całkowita
DT90001-QZ	Dwuostrzowy (Z2), HM	8 mm	5 mm	12 mm	50 mm
DT90002-QZ	Dwuostrzowy (Z2), HM	8 mm	6 mm	19 mm	55 mm
DT90003-QZ	Dwuostrzowy (Z2), HM	8 mm	8 mm	20 mm	55 mm
DT90004-QZ	Dwuostrzowy (Z2), HM	8 mm	10 mm	20 mm	52 mm
DT90005-QZ	Dwuostrzowy (Z2), HM	8 mm	12 mm	20 mm	52 mm
DT90006-QZ	Dwuostrzowy (Z2), HM	8 mm	14 mm	20 mm	52 mm
DT90007-QZ	Dwuostrzowy (Z2), HM	8 mm	15 mm	20 mm	52 mm
DT90008-QZ	Dwuostrzowy (Z2), HM	8 mm	16 mm	20 mm	52 mm
DT90009-QZ	Dwuostrzowy (Z2), HM	8 mm	18 mm	20 mm	52 mm
DT90010-QZ	Dwuostrzowy (Z2), HM	8 mm	20 mm	20 mm	52 mm
DT90011-QZ	Dwuostrzowy (Z2), HM	8 mm	22 mm	20 mm	52 mm
DT90012-QZ	Dwuostrzowy (Z2), HM	8 mm	25 mm	20 mm	52 mm

Frezy zaokrąglające z łożyskiem kulkowym (HM) – Z2

CECHY PRODUKTU: dwustrzowe zapewniające gładkie krawędzie bez zadziorów • wymienny system łożysk kulkowych umożliwiający wytwarzanie różnych profili

ZASTOSOWANIE: frezy zaokrąglające stosowane są np. do zaokrąglania blatów stołowych i roboczych, elementów ram, szaf i elementów mebli, a także do profilowania krawędzi w konstrukcjach ramowych i szkieletowych • do drewna twardego i płyty MDF

Do frezarek górnwrzecionowych

Opakowania jednostkowe

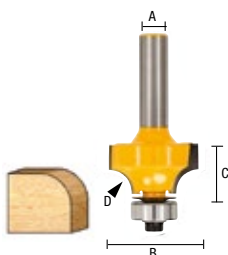

Indeks	Opis	Uchwyt (A)	Średnica frezu (B)	Długość robocza (C)	Promień (D)
DT90013-QZ	Dwuostrzowy (Z2), HM	8 mm	22,7 mm	9,5 mm	5 mm
DT90014-QZ	Dwuostrzowy (Z2), HM	8 mm	24,7 mm	13,5 mm	6 mm
DT90015-QZ	Dwuostrzowy (Z2), TCT	8 mm	28,7 mm	15,5 mm	8 mm

Frez do rowków z węglików spiekanych

Do stosowania we frezarkach do wpustów – lamelownicach

Opakowanie pojedyncze



Indeks	Opis	Średnica	Grubość tarczy	Otwór montażowy	Ilość zębów
DT1306-QZ	Frez do rowków do DW682K / DW685K	102 mm	4,0 mm	22 mm	12

Zestawy frezów z uchwytem 8 mm

Zestaw 12 frezów

Indeks	Opis
DT90016-QZ	12 szt. zestaw frezów HM z pojemnikiem do przechowywania z przezroczystą pokrywą

Zestaw-Opakowanie

Opakowanie zestawu

1. Frez do wgłębień (Ø 12 mm, promień 6 mm)
2. Frez do rowków typu V (Ø 12,7 mm, 90°)
3. Frez typu jaskółczy ogon (Ø 14,3 mm, 14°)
4. Frez do wgłębień z łożyskiem kulkowym (Ø 21,5 mm, promień 6 mm)
5. Frez profilowy z łożyskiem kulkowym (Ø 27 mm, promień 4 mm)
6. Frez do fazowania z łożyskiem kulkowym (Ø 28,6 mm, 45°)
7. Frez do rowków (Ø 8 mm, długość robocza 20 mm)
8. Frez do rowków (Ø 12 mm, długość robocza 20 mm)
9. Frez do rowków (Ø 16 mm, długość robocza 20 mm)
10. Frez wyrównujący z łożyskiem kulkowym (Ø 12,7 mm, długość robocza 25,4 mm)
11. Frez zaokrąglający z łożyskiem kulkowym (Ø 24,7 mm, promień 6 mm)
12. Frez zaokrąglający z łożyskiem kulkowym (Ø 32,7 mm, promień 10 mm)

Zobacz strona 321



Zestaw 22 frezów

Indeks	Opis
DT90017-QZ	22 szt. zestaw frezów HM z pojemnikiem do przechowywania z przezroczystą pokrywą

Zestaw-Opakowanie

Opakowanie zestawu

1. Frez do rowków (Ø 6 mm, długość robocza 20 mm)
2. Frez do rowków (Ø 8 mm, długość robocza 20 mm)
3. Frez do rowków (Ø 10 mm, długość robocza 20 mm)
4. Frez do rowków (Ø 12 mm, długość robocza 20 mm)
5. Frez do rowków (Ø 16 mm, długość robocza 20 mm)
6. Frez do rowków (Ø 20 mm, długość robocza 20 mm)
7. Frez typu jaskółczy ogon (Ø 14,3 mm, 14°)
8. Frez do wgłębień (Ø 8 mm, promień 4 mm)
9. Frez do wgłębień (Ø 12 mm, promień 6 mm)
10. Frez do rowków typu V (Ø 12,7 mm, 60°)
11. Frez do rowków typu V (Ø 12,7 mm, 90°)
12. Frez ćwiartkowy (Ø 21 mm, promień 5 mm)
13. Frez profilowy z łożyskiem kulkowym (Ø 22,22 mm, promień 3,2 mm)
14. Frez do fazowania z łożyskiem kulkowym (Ø 28,7 mm, 45°)
15. Frez zaokrąglający z łożyskiem kulkowym (Ø 22,7 mm, promień 5 mm)
16. Frez zaokrąglający z łożyskiem kulkowym (Ø 28,6 mm, promień 8 mm)
17. Frez do fazowania z łożyskiem kulkowym (Ø 19,9 mm, 22°)
18. Frez wyrównujący z łożyskiem kulkowym (Ø 12,7 mm, długość robocza 25,4 mm)
19. Frez profilowy z łożyskiem kulkowym (Ø 27 mm, promień 4 mm)
20. Frez do wgłębień z łożyskiem kulkowym (Ø 19,5 mm, promień 5 mm)
21. Frez do wgłębień z łożyskiem kulkowym (Ø 25,5 mm, promień 8 mm)
22. Frez do wręgów z łożyskiem kulkowym (Ø 31,8 mm, długość robocza 12,7 mm)

Zobacz strona 321



SZLIFOWANIE

PRZEGLĄD

Szlifowanie jest końcowym i uzupełniającym etapem cięcia, skrawania, obróbki powierzchni płaskich, cięcia przy użyciu materiałów ściernych.

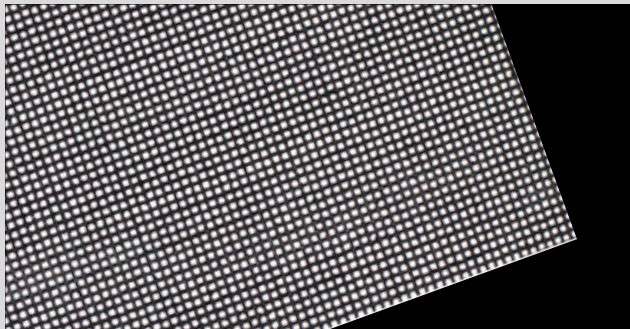

SIATKA ŚCIERNA EXTREME®

- **MATERIAŁ NOŚNY** wykonany z wytrzymałego oplotu nylonowego
- **ZIARNO WĘGLIKA KRZEMU** jest nakładane na oplotu nylonowy siatek ściernych w specjalnym procesie łączenia. Zmniejsza to elastyczność, lecz nawet czterokrotnie wydłuża okres eksploatacji w stosunku do standardowych materiałów ściernych DeWALT®
- **ZE WZGLĘDU NA DUŻĄ LICZBĘ** małych otworów w siatce wydajność odsysania jest znacznie większa, ponieważ pył szlifierski jest odprowadzany na większej powierzchni. W ten sposób uzyskuje się lepsze wykończenie
- **PO INTENSYWNYM UŻYTKOWANIU** pył szlifierski wystarczy strzepać lub oczyścić sprężonym powietrzem.

ŚCIERNICE LISTKOWE

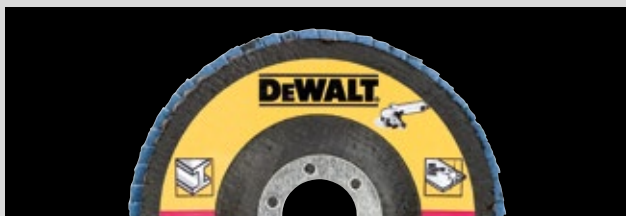

TYP 41 (PŁASKIE)

SZLIFOWANIE POD KĄTEM OD 0 DO 15 STOPNI.

- **DO STOSOWANIA** w szlifierkach kątowych
- **ZIARNO CYRKONOWE** pozwala na trzykrotnie szybsze usuwanie materiału w porównaniu z konwencjonalnymi żywicznymi tarczami włóknistymi
- **BEZ ZAWARTOŚCI ŻELAZA, SIARKI I CHLORU** – do szlifowania bez wytwarzania szkodliwych substancji



0°–15°

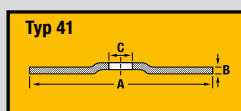

A= Średnica
B= Grubość
C= Otwór montażowy



MATERIAŁY ŚCIERNE

- **WYSOKIEJ JAKOŚCI KORUND** (spiekany tlenek glinu) w celu perfekcyjnego szlifowania powierzchni
- **ODPORNE NA WYSOKĄ TEMPERATURĘ I PYŁ**, a spoiwo z żywicy syntetycznej umożliwia wydajne szlifowanie
- **WYTRZYMAŁY I ELASTYCZNY** materiał nośny

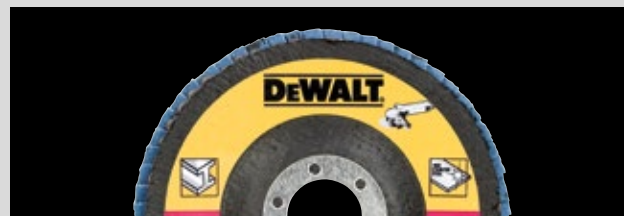

TYP 42 (WYGIĘTE)

SZLIFOWANIE POD KĄTEM OD 15 DO 25 STOPNI.

- **DO STOSOWANIA** w szlifierkach kątowych
- **ZIARNO CYRKONOWE** pozwala na trzykrotnie szybsze usuwanie materiału w porównaniu z konwencjonalnymi żywicznymi tarczami włóknistymi
- **BEZ ZAWARTOŚCI ŻELAZA, SIARKI I CHLORU** – do szlifowania bez wytwarzania szkodliwych substancji



15°–25°

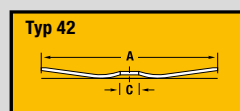

A= Średnica
C= Otwór montażowy



NAWET O 25% LEPSZE WYNIKI SZLIFOWANIA

Otwarta struktura tkaniny umożliwia skuteczniejsze odprowadzanie pyłu szlifierskiego. W ten sposób uzyskuje się lepsze szlifowanie



DŁUŻSZY OKRES EKSPLOATACJI

Nawet czterokrotnie dłuższy okres eksploatacji w porównaniu ze standardowymi papierami ściernymi DeWALT® dzięki lepszemu usuwaniu pyłu ściernego



ŁATWY MONTAŻ

Otwarta struktura linii siatki sprawia, że dokładne pozycjonowanie jest zbędne.



WODOODPORNE

Po intensywnym użytkowaniu pył szlifierski wystarczy spłukać. Po wyschnięciu siatka szlifierska jest ponownie gotowa do użycia

CECHY PRODUKTU: materiał nośny wykonany z wytrzymałego oplotu nylonowego • ziarno z węglika krzemu jest nakładane na oplot nylonowy siatek ściernych w specjalnym procesie łączenia. zmniejsza to elastyczność, lecz nawet czterokrotnie wydłuża okres eksploatacji w stosunku do standardowych materiałów ściernych DeWALT® • ze względu na dużą liczbę małych otworów w siatce wydajność odsysania jest znacznie większa, ponieważ pył szlifierski jest odprowadzany na większej powierzchni

ZASTOSOWANIE: Do wszystkich prac szlifierskich (wstępnych, pośrednich, wykończeniowych) w drewnie, metalu, farbach, lakierach, gipsie i suchej zabudowie.

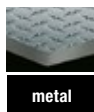

EXTREME®



93 x 93 mm – Mocowanie na rzep

Do stosowania w szlifierkach trójkątnych / narzędziu uniwersalnym DeWALT® Multi Tool DWE 315 / DCS 355. Pasuje m.in. do: DeWALT®, Bosch®



Indeks	Opis	Gradacja	Opakowanie
DTM8667-QZ	Siatka ścierna EXTREME®	40	5
DTM8668-QZ	Siatka ścierna EXTREME®	60	5
DTM3092-QZ	Siatka ścierna EXTREME®	80	5
DTM3093-QZ	Siatka ścierna EXTREME®	120	5
DTM3095-QZ	Siatka ścierna EXTREME®	240	5

125 mm Ø – Mocowanie na rzep

Do stosowania w szlifierkach mimośrodowych. Pasuje m.in. do: DeWALT®, Bosch®, Festool®, Makita®, Metabo®, Milwaukee®



Indeks	Opis	Gradacja	Opakowanie
DTM8671-QZ	Siatka ścierna EXTREME®	40	5
DTM8560-QZ	Siatka ścierna EXTREME®	60	5
DTM3103-QZ	Siatka ścierna EXTREME®	80	5
DTM3105-QZ	Siatka ścierna EXTREME®	120	5
DTM3107-QZ	Siatka ścierna EXTREME®	240	5
DTM8562-QZ	Siatka ścierna EXTREME®	320	5

150 mm Ø – Mocowanie na rzep

Do stosowania w szlifierkach mimośrodowych. Pasuje m.in. do: DeWALT®, Bosch®, Festool®, Makita®, Metabo®, Milwaukee®



Indeks	Opis	Gradacja	Opakowanie
DTM8675-QZ	Siatka ścierna EXTREME®	40	5
DTM8557-QZ	Siatka ścierna EXTREME®	60	10
DTM3133-QZ	Siatka ścierna EXTREME®	80	10
DTM3135-QZ	Siatka ścierna EXTREME®	120	10
DTM3137-QZ	Siatka ścierna EXTREME®	240	10
DTM8559-QZ	Siatka ścierna EXTREME®	320	10

225 mm Ø – Mocowanie na rzep

Do stosowania w szlifierkach mimośrodowych. Pasuje m.in. do: Flex®, Festool®



Indeks	Opis	Gradacja	Opakowanie
DTM8681-QZ	Siatka ścierna EXTREME®	80	5
DTM8682-QZ	Siatka ścierna EXTREME®	120	5
DTM8684-QZ	Siatka ścierna EXTREME®	150	5
DTM8683-QZ	Siatka ścierna EXTREME®	240	5

100 x 150 mm – Mocowanie na rzep

Do stosowania w szlifierkach delta Festool®



Indeks	Opis	Gradacja	Opakowanie
DTM8553-QZ	Siatka ścierna EXTREME®	80	5
DTM8554-QZ	Siatka ścierna EXTREME®	120	5
DTM8555-QZ	Siatka ścierna EXTREME®	240	5

Ciąg dalszy na następnej stronie

Siatka ścierna EXTREME®

115 x 115 mm – Mocowanie na rzep

Do stosowania w szlifierkach oscylacyjnych.
Pasuje m.in. do: DEWALT®, Makita®



Indeks	Opis	Gradacja	Opakowanie
DTM8663-QZ	Siatka ścierna EXTREME®	40	5
DTM8664-QZ	Siatka ścierna EXTREME®	60	5
DTM3022-QZ	Siatka ścierna EXTREME®	80	5
DTM3023-QZ	Siatka ścierna EXTREME®	120	5
DTM3025-QZ	Siatka ścierna EXTREME®	240	5

115 x 228 mm – Mocowanie na rzep

Do stosowania w szlifierkach oscylacyjnych.
Pasuje m.in. do: DEWALT®, Bosch®, Festool®, Metabo®



Indeks	Opis	Gradacja	Opakowanie
DTM8659-QZ	Siatka ścierna EXTREME®	40	5
DTM8660-QZ	Siatka ścierna EXTREME®	60	5
DTM8551-QZ	Siatka ścierna EXTREME®	80	5
DTM8552-QZ	Siatka ścierna EXTREME®	120	5

93 x 190 mm – Mocowanie na rzep

Do stosowania w szlifierkach oscylacyjnych.
Pasuje m.in. do: DEWALT®, Bosch®, Festool®, Metabo®



Indeks	Opis	Gradacja	Opakowanie
DTM8655-QZ	Siatka ścierna EXTREME®	40	5
DTM8656-QZ	Siatka ścierna EXTREME®	60	5
DTM8621-QZ	Siatka ścierna EXTREME®	80	5
DTM8622-QZ	Siatka ścierna EXTREME®	120	5
DTM8624-QZ	Siatka ścierna EXTREME®	240	5



Uniwersalny papier ścierny 230 x 280 mm

CECHY PRODUKTU: wysokiej jakości korund (spiekany tlenek glinu) w celu uzyskania perfekcyjnego wykończenia powierzchni • wysokowytrzymały i elastyczny papier klasy C/D (110–130 g/m²) • powłoka stearynianowa skutecznie redukuje osadzanie pyłu i cząsteczek farby

ZASTOSOWANIE: Prace szlifierskie (wstępne, pośrednie, wykończeniowe) w drewnie, farbách, lakierach

Do szlifowania ręcznego



230 x 280 mm, nieperforowane



Indeks	Opis	Gradacja	Opakowanie
DT3230-QZ	Uniwersalne zastosowanie drewno/farba – szlifowanie na sucho	40	10
DT3231-QZ	Uniwersalne zastosowanie drewno/farba – szlifowanie na sucho	60	10
DT3232-QZ	Uniwersalne zastosowanie drewno/farba – szlifowanie na sucho	80	10
DT3233-QZ	Uniwersalne zastosowanie drewno/farba – szlifowanie na sucho	120	10
DT3234-QZ	Uniwersalne zastosowanie drewno/farba – szlifowanie na sucho	180	10
DT3235-QZ	Uniwersalne zastosowanie drewno/farba – szlifowanie na sucho	240	10
DT3236-QZ	Uniwersalne zastosowanie drewno/farba – szlifowanie na sucho	320	10

Płótno ścierne do obróbki metalu 230 x 280 mm

CECHY PRODUKTU: przemysłowy korund (spiekany tlenek glinu) do szybkiego i agresywnego szlifowania i wyrównywania • wytrzymała i elastyczna tkanina klasy J (J = tkanina bawełniana, lekka)

ZASTOSOWANIE: do szlifowania i wyrównywania, jak również do usuwania zadziorów i rdzy z metalu

Do szlifowania
ręcznego

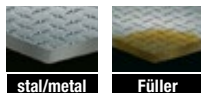

stal/metal

Füller

230 x 280 mm, nieperforowane



Indeks	Opis	Gradacja	Opakowanie
DT3281-QZ	stal, stal nierdzewna i metale nieżelazne	80	10
DT3282-QZ	stal, stal nierdzewna i metale nieżelazne	120	10
DT3283-QZ	stal, stal nierdzewna i metale nieżelazne	180	10
DT3284-QZ	stal, stal nierdzewna i metale nieżelazne	240	10
DT3285-QZ	stal, stal nierdzewna i metale nieżelazne	320	10

Papier ścierny – Mocowanie na rzep 115 x 228 mm

CECHY PRODUKTU: przemysłowy korund (spiekany tlenek glinu) w celu perfekcyjnego szlifowania powierzchni • odporne na wysoką temperaturę i pył spoiwo z żywicy syntetycznej umożliwiające wydajne szlifowanie • wysokowytrzymały i elastyczny papier klasy E (ok. 250 g/m²) o zwiększonej trwałości i wydajności

ZASTOSOWANIE: do wszystkich prac szlifierskich (wstępnych, pośrednich, wykończeniowych) w drewnie, farbách, lakierach, wypełniaczach i masie szpachlowej.

Do stosowania w szlifierkach
oscylacyjnych



drewno

farby
lakiery

szpa-
chlówki

115 x 228 mm – Mocowanie na rzep, perforowane

Pasuje m.in. do: DEWALT®, Bosch®, Festool®, Makita®, Metabo®, Hitachi®, Peugeot®, Ryobi®



Indeks	Opis	Gradacja	Opakowanie
DT8550-QZ	Uniwersalne zastosowanie drewno/farba – szlifowanie na sucho	60	10
DT8551-QZ	Uniwersalne zastosowanie drewno/farba – szlifowanie na sucho	80	10
DT8552-QZ	Uniwersalne zastosowanie drewno/farba – szlifowanie na sucho	120	10

Papier ścierny 93 x 230 mm

CECHY PRODUKTU: przemysłowy korund (spiekany tlenek glinu) w celu perfekcyjnego szlifowania powierzchni • odporne na wysoką temperaturę i pył spoiwo z żywicy syntetycznej umożliwiające wydajne szlifowanie • wysokowytrzymały i elastyczny papier klasy E (ok. 250 g/m²) o zwiększonej trwałości i wydajności

ZASTOSOWANIE: do wszystkich prac szlifierskich (wstępnych, pośrednich, wykończeniowych) w drewnie, farbách, lakierach, wypełniaczach i masie szpachlowej.

Do stosowania w szlifierkach
oscylacyjnych

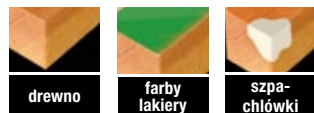

drewno

farby
lakiery

szpa-
chlówki

93 x 230 mm, perforowane

Pasuje m.in. do: DEWALT®, AEG®, Bosch®, Festool®, Makita®, Metabo®, Skil®



Indeks	Opis	Gradacja	Opakowanie
DT8590-QZ	Uniwersalne zastosowanie drewno/farba – szlifowanie na sucho	60	10
DT8591-QZ	Uniwersalne zastosowanie drewno/farba – szlifowanie na sucho	80	10
DT8592-QZ	Uniwersalne zastosowanie drewno/farba – szlifowanie na sucho	120	10

Papier ścierny – Mocowanie na rzep 93 x 190 mm

CECHY PRODUKTU: przemysłowy korund (spiekany tlenek glinu) w celu perfekcyjnego szlifowania powierzchni • odporne na wysoką temperaturę i pył spoiwo z żywicy syntetycznej umożliwiające wydajne szlifowanie • wysokowytrzymały i elastyczny papier klasy E (ok. 250 g/m²) o zwiększonej trwałości i wydajności

ZASTOSOWANIE: do wszystkich prac szlifierskich (wstępnych, pośrednich, wykończeniowych) w drewnie, farbach, lakierach, wypełniaczach i masie szpachlowej.

Do stosowania w szlifierkach oscylacyjnych



93 x 190 mm – Mocowanie na rzep perforowane, z otworami

	Indeks	Opis	Gradacja	Opakowanie
Pasuje m.in. do: DEWALT®, AEG®, Bosch®, Casals®, Einhell®, Festool®, Hitachi®, Makita®, Metabo®, Peugeot®, Skil®	DT8620-QZ	Uniwersalne zastosowanie drewno/farba – szlifowanie na sucho	60	10
	DT8621-QZ	Uniwersalne zastosowanie drewno/farba – szlifowanie na sucho	80	10
	DT8622-QZ	Uniwersalne zastosowanie drewno/farba – szlifowanie na sucho	120	10
	DT8623-QZ	Uniwersalne zastosowanie drewno/farba – szlifowanie na sucho	180	10
	DT8624-QZ	Uniwersalne zastosowanie drewno/farba – szlifowanie na sucho	240	10



Papier ścierny 115 x 140 mm

CECHY PRODUKTU: przemysłowy korund (spiekany tlenek glinu) w celu perfekcyjnego szlifowania powierzchni • odporne na wysoką temperaturę i pył spoiwo z żywicy syntetycznej umożliwiające wydajne szlifowanie • wysokowytrzymały i elastyczny papier klasy E (ok. 250 g/m²) o zwiększonej trwałości i wydajności

ZASTOSOWANIE: do wszystkich prac szlifierskich (wstępnych, pośrednich, wykończeniowych) w drewnie, farbach, lakierach, wypełniaczach i masie szpachlowej.

Do stosowania w szlifierkach oscylacyjnych

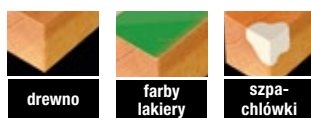

115 x 140 mm – perforowane

	Indeks	Opis	Gradacja	Opakowanie
Pasuje m.in. do: DEWALT®, Bosch®, Makita®, Ryobi®, Skil®	DT3011-QZ	Uniwersalne zastosowanie drewno/farba – szlifowanie na sucho	40	25
	DT3012-QZ	Uniwersalne zastosowanie drewno/farba – szlifowanie na sucho	60	25
	DT3014-QZ	Uniwersalne zastosowanie drewno/farba – szlifowanie na sucho	100	25
	DT3015-QZ	Uniwersalne zastosowanie drewno/farba – szlifowanie na sucho	150	25
	DT3017-QZ	Uniwersalne zastosowanie drewno/farba – szlifowanie na sucho	220	25



Papier ścierny – Mocowanie na rzep 115 x 115 mm

CECHY PRODUKTU: przemysłowy korund (spiekany tlenek glinu) w celu perfekcyjnego szlifowania powierzchni • odporne na wysoką temperaturę i pył spoiwo z żywicy syntetycznej umożliwiające wydajne szlifowanie • wysokowytrzymały i elastyczny papier klasy E (ok. 250 g/m²) o zwiększonej trwałości i wydajności

ZASTOSOWANIE: do wszystkich prac szlifierskich (wstępnych, pośrednich, wykończeniowych) w drewnie, farbách, lakierach, wypełniaczach i masie szpachlowej.

Do stosowania w szlifierkach oscylacyjnych

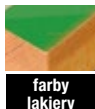

115 x 115mm – Mocowanie na rzep perforowane

Pasuje m.in. do: DEWALT®, Makita®, Metabo®



Indeks	Opis	Gradacja	Opakowanie
DT3020-QZ	Uniwersalne zastosowanie drewno/farba – szlifowanie na sucho	40	10
DT3021-QZ	Uniwersalne zastosowanie drewno/farba – szlifowanie na sucho	60	10
DT3022-QZ	Uniwersalne zastosowanie drewno/farba – szlifowanie na sucho	80	10
DT3023-QZ	Uniwersalne zastosowanie drewno/farba – szlifowanie na sucho	120	10
DT3024-QZ	Uniwersalne zastosowanie drewno/farba – szlifowanie na sucho	180	10
DT3025-QZ	Uniwersalne zastosowanie drewno/farba – szlifowanie na sucho	240	10
DT3026-QZ	Uniwersalne zastosowanie drewno/farba – szlifowanie na sucho	320	10
DT3030-QZ	Uniwersalne zastosowanie drewno/farba – szlifowanie na sucho	40	25
DT3031-QZ	Uniwersalne zastosowanie drewno/farba – szlifowanie na sucho	60	25
DT3032-QZ	Uniwersalne zastosowanie drewno/farba – szlifowanie na sucho	80	25
DT3033-QZ	Uniwersalne zastosowanie drewno/farba – szlifowanie na sucho	120	25
DT3034-QZ	Uniwersalne zastosowanie drewno/farba – szlifowanie na sucho	180	25
DT3035-QZ	Uniwersalne zastosowanie drewno/farba – szlifowanie na sucho	240	25

Papier ścierny trójkątny – Mocowanie na rzep 93 x 93 mm

CECHY PRODUKTU: przemysłowy korund (spiekany tlenek glinu) w celu perfekcyjnego szlifowania powierzchni • odporne na wysoką temperaturę i pył spoiwo z żywicy syntetycznej umożliwiające wydajne szlifowanie • wysokowytrzymały i elastyczny papier klasy E (ok. 250 g/m²) o zwiększonej trwałości i wydajności

ZASTOSOWANIE: do wszystkich prac szlifierskich (wstępnych, pośrednich, wykończeniowych) w drewnie, farbách, lakierach, wypełniaczach i masie szpachlowej.

Do stosowania w szlifierkach oscylacyjnych



93 x 93 mm – Mocowanie na rzep, perforowane

Pasuje m.in. do: DEWALT®, Bosch®, AEG®, Makita®, Metabo®, Skil®, Kress®



Indeks	Opis	Gradacja	Opakowanie
DT3090-QZ	Uniwersalne zastosowanie drewno/farba – szlifowanie na sucho	40	10
DT3091-QZ	Uniwersalne zastosowanie drewno/farba – szlifowanie na sucho	60	10
DT3092-QZ	Uniwersalne zastosowanie drewno/farba – szlifowanie na sucho	80	10
DT3093-QZ	Uniwersalne zastosowanie drewno/farba – szlifowanie na sucho	120	10

Rolki papieru ściernego

CECHY PRODUKTU: przemysłowy korund (spiekany tlenek glinu) w celu perfekcyjnego szlifowania powierzchni • odporne na wysoką temperaturę i pył spoiwo z żywicy syntetycznej umożliwiające wydajne szlifowanie • wysokowytrzymały i elastyczny papier klasy E (ok. 250 g/m²) o zwiększonej trwałości i wydajności

ZASTOSOWANIE: do wszystkich prac szlifierskich (wstępnych, pośrednich, wykończeniowych) w drewnie, farbách, lakierach, wypełniaczach i masie szpachlowej.

Do stosowania w szlifierkach oscylacyjnych

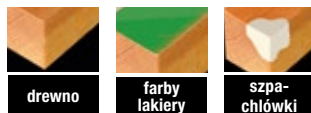

drewno

farby lakiery

szpachlówki

5 m x 115 mm / 25 m x 93 mm



Indeks	Opis	Gradacja	Rozmiar (L x S)	Opakowanie
DT3580-QZ	Uniwersalne zastosowanie drewno/farba – szlifowanie na sucho	60	5 m x 115 mm	1
DT3581-QZ	Uniwersalne zastosowanie drewno/farba – szlifowanie na sucho	80	5 m x 115 mm	1
DT3582-QZ	Uniwersalne zastosowanie drewno/farba – szlifowanie na sucho	120	5 m x 115 mm	1
DT3583-QZ	Uniwersalne zastosowanie drewno/farba – szlifowanie na sucho	180	5 m x 115 mm	1
DT3584-QZ	Uniwersalne zastosowanie drewno/farba – szlifowanie na sucho	220	5 m x 115 mm	1
DT3579-QZ	Uniwersalne zastosowanie drewno/farba – szlifowanie na sucho	40	25 m x 93 mm	1
DT3595-QZ	Uniwersalne zastosowanie drewno/farba – szlifowanie na sucho	60	25 m x 93 mm	1
DT3596-QZ	Uniwersalne zastosowanie drewno/farba – szlifowanie na sucho	80	25 m x 93 mm	1
DT3597-QZ	Uniwersalne zastosowanie drewno/farba – szlifowanie na sucho	120	25 m x 93 mm	1
DT3598-QZ	Uniwersalne zastosowanie drewno/farba – szlifowanie na sucho	180	25 m x 93 mm	1
DT3599-QZ	Uniwersalne zastosowanie drewno/farba – szlifowanie na sucho	220	25 m x 93 mm	1

Taśmy ściernie do szlifierek taśmowych

CECHY PRODUKTU: wysokiej jakości korund (spiekany tlenek glinu) do szybkiego i agresywnego usuwania materiału • odporne na wysoką temperaturę i pył spoiwo z żywicy syntetycznej umożliwiające wydajne szlifowanie

ZASTOSOWANIE: do wszystkich prac szlifierskich (wstępnych, pośrednich, wykończeniowych) w drewnie, farbách, lakierach i metalu

Do stosowania w szlifierkach taśmowych

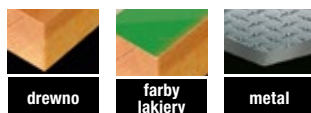

drewno

farby lakiery

metal

75 x 533 mm

Pasuje m.in. do: DEWALT®, Bosch®, Hitachi®, Atlas Copco®, Holz-Her®, Makita®, Metabo®, Peugeot®, Ryobi®, Skil®



EXTREME

EXTREME

Indeks	Opis	Gradacja	Opakowanie
DT3301-QZ	Uniwersalne zastosowanie – drewno/farba/lakier/metal	40	10
DT3302-QZ	Uniwersalne zastosowanie – drewno/farba/lakier/metal	60	10
DT3303-QZ	Uniwersalne zastosowanie – drewno/farba/lakier/metal	80	10
DT3304-QZ	Uniwersalne zastosowanie – drewno/farba/lakier/metal	100	10
DT3629-QZ	Uniwersalne zastosowanie – drewno/farba/lakier/metal	120	10
DT3305-QZ*	Uniwersalne zastosowanie – drewno/farba/lakier/metal	150	10
DT3307-QZ*	Uniwersalne zastosowanie – drewno/farba/lakier/metal	220	10

* Pasy ściernie EXTREME® DeWALT® z „antystatycznym” spoiwem z żywicy syntetycznej (> K120), które zapewnią znacznie mniejsze osadzanie i lepsze odsysanie pyłu, co z kolei prowadzi do zwiększonej żywotności taśm ściernych

100 x 560 mm

Pasuje m.in. do: DEWALT®, AEG®, Ryobi®



EXTREME

Indeks	Opis	Gradacja	Opakowanie
DT3312-QZ	Uniwersalne zastosowanie – drewno/farba/lakier/metal	40	3
DT3314-QZ	Uniwersalne zastosowanie – drewno/farba/lakier/metal	60	3
DT3315-QZ	Uniwersalne zastosowanie – drewno/farba/lakier/metal	80	3
DT3316-QZ	Uniwersalne zastosowanie – drewno/farba/lakier/metal	100	3
DT3318-QZ*	Uniwersalne zastosowanie – drewno/farba/lakier/metal	150	3

* Pasy ściernie EXTREME® DeWALT® z „antystatycznym” spoiwem z żywicy syntetycznej (> K120), które zapewnią znacznie mniejsze osadzanie i lepsze odsysanie pyłu, co z kolei prowadzi do zwiększonej żywotności taśm ściernych

Ciąg dalszy na następnej stronie

Taśmy ścierne do szlifierek taśmowych

100 x 610 mm

	Indeks	Opis	Gradacja	Opakowanie
Pasuje m.in. do: Hitachi®, Makita®, Ryobi® 	DT3670-QZ	Uniwersalne zastosowanie – drewno/farba/lakier/metal	40	10
	DT3671-QZ	Uniwersalne zastosowanie – drewno/farba/lakier/metal	60	10
	DT3672-QZ	Uniwersalne zastosowanie – drewno/farba/lakier/metal	80	10
	DT3673-QZ	Uniwersalne zastosowanie – drewno/farba/lakier/metal	100	10

Taśmy ścierne do szlifierek taśmowych - krótkie

Do stosowania w miniaturowych szlifierekach taśmowych

64 x 356 mm

	Indeks	Opis	Gradacja	Opakowanie
Pasuje do: DEWALT® 	DT3661-QZ	Uniwersalne zastosowanie – drewno/farba/lakier/metal	60	3
	DT3662-QZ	Uniwersalne zastosowanie – drewno/farba/lakier/metal	80	3
	DT3663-QZ	Uniwersalne zastosowanie – drewno/farba/lakier/metal	100	3
	DT3664-QZ	Uniwersalne zastosowanie – drewno/farba/lakier/metal	150	3
	DT3666-QZ	Uniwersalne zastosowanie – drewno/farba/lakier/metal	60	10
	DT3667-QZ	Uniwersalne zastosowanie – drewno/farba/lakier/metal	80	10
	DT3668-QZ	Uniwersalne zastosowanie – drewno/farba/lakier/metal	100	10
	DT3669-QZ	Uniwersalne zastosowanie – drewno/farba/lakier/metal	150	10

Taśmy ścierne do taśmowych szlifierek stacjonarnych

CECHY PRODUKTU: wysokiej jakości korund (spiekany tlenek glinu) do szybkiego usuwania materiału • odporne na wysoką temperaturę i pył spoiwo z żywicy syntetycznej umożliwiające wydajne szlifowanie • bardzo wytrzymała i elastyczna tkanina klasy X (X = tkanina bawełniana, ciężka)

ZASTOSOWANIE: Grube ziarno do szlifowania metalu, drewna i ceramiki • Drobne ziarno do szlifowania dłut, noży strugarskich itp.

Do stosowania w stacjonarnych szlifierekach taśmowych / honownicach



metal

drewno

ceramika

40 x 577 mm

	Indeks	Opis	Gradacja	Opakowanie
	DT3340-QZ	Uniwersalne zastosowanie – metal/drewno/ceramika	40	3
	DT3341-QZ	Uniwersalne zastosowanie – metal/drewno/ceramika	60	3
	DT3343-QZ	Uniwersalne zastosowanie – metal/drewno/ceramika	100	3
	DT3344-QZ	Uniwersalne zastosowanie – metal/drewno/ceramika	120	3
	DT3345-QZ	Uniwersalne zastosowanie – metal/drewno/ceramika	150	3
	DT3346-QZ	Uniwersalne zastosowanie – metal/drewno/ceramika	240	3
	DT3347-QZ	Uniwersalne zastosowanie – metal/drewno/ceramika	320	3

45 x 715 mm

	Indeks	Opis	Gradacja	Opakowanie
	DT3351-QZ	Uniwersalne zastosowanie – metal/drewno/ceramika	80	3
	DT3352-QZ	Uniwersalne zastosowanie – metal/drewno/ceramika	100	3
	DT3353-QZ	Uniwersalne zastosowanie – metal/drewno/ceramika	120	3
	DT3354-QZ	Uniwersalne zastosowanie – metal/drewno/ceramika	150	3
	DT3355-QZ	Uniwersalne zastosowanie – metal/drewno/ceramika	240	3

Talerze szlifierskie – Mocowanie na rzep

CECHY PRODUKTU: przemysłowy korund (spiekany tlenek glinu) w celu perfekcyjnego szlifowania powierzchni • odporne na wysoką temperaturę i pył spoiwo z żywicy syntetycznej umożliwiające wydajne szlifowanie • wysokowytrzymały i elastyczny papier klasy E (ok. 250 g/m²) o zwiększonej trwałości i wydajności

ZASTOSOWANIE: do wszystkich prac szlifierskich (wstępnych, pośrednich, wykończeniowych) w drewnie, farbách, lakierach, wypełniaczach i masie szpachlowej.

Do stosowania w szlifierkach mimośrodowych

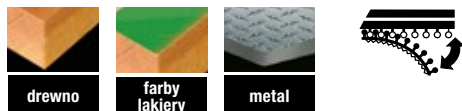

8 otworów, śr. 125 mm

Pasuje m.in. do: DEWALT®, AEG®, Bosch®, Atlas Copco®, Festool®, Elu®, Fein®, Hitachi®, Kress®, Makita®, Metabo®, Skil®



Indeks	Opis	Gradacja	Opakowanie
DT3101-QZ	Uniwersalne zastosowanie drewno/farba/metal – szlifowanie na sucho	40	10
DT3102-QZ	Uniwersalne zastosowanie drewno/farba/metal – szlifowanie na sucho	60	10
DT3103-QZ	Uniwersalne zastosowanie drewno/farba/metal – szlifowanie na sucho	80	10
DT3105-QZ	Uniwersalne zastosowanie drewno/farba/metal – szlifowanie na sucho	120	10
DT3106-QZ	Uniwersalne zastosowanie drewno/farba/metal – szlifowanie na sucho	180	10
DT3107-QZ	Uniwersalne zastosowanie drewno/farba/metal – szlifowanie na sucho	240	10
DT3108-QZ	Uniwersalne zastosowanie drewno/farba/metal – szlifowanie na sucho	320	10

6 otworów, śr. 150 mm

Pasuje m.in. do: DEWALT®, Bosch®, Hitachi®, Metabo®, Peugeot®



Indeks	Opis	Gradacja	Opakowanie
DT3131-QZ	Uniwersalne zastosowanie drewno/farba/metal – szlifowanie na sucho	40	25
DT3132-QZ	Uniwersalne zastosowanie drewno/farba/metal – szlifowanie na sucho	60	25
DT3133-QZ	Uniwersalne zastosowanie drewno/farba/metal – szlifowanie na sucho	80	25
DT3135-QZ	Uniwersalne zastosowanie drewno/farba/metal – szlifowanie na sucho	120	25
DT3136-QZ	Uniwersalne zastosowanie drewno/farba/metal – szlifowanie na sucho	180	25
DT3137-QZ	Uniwersalne zastosowanie drewno/farba/metal – szlifowanie na sucho	240	25
DT3138-QZ	Uniwersalne zastosowanie drewno/farba/metal – szlifowanie na sucho	320	25

9 otworów, śr. 225 mm

Pasuje m.in. do: DEWALT®, Bosch®, Hitachi®, Metabo®, Peugeot®, DEWALT® DCE800N



Indeks	Opis	Gradacja	Opakowanie
DT3164-QZ	Uniwersalne zastosowanie drewno/farba/metal – szlifowanie na sucho	60	10
DT3169-QZ	Uniwersalne zastosowanie drewno/farba/metal – szlifowanie na sucho	80	10
DT3179-QZ	Uniwersalne zastosowanie drewno/farba/metal – szlifowanie na sucho	100	10
DT3170-QZ	Uniwersalne zastosowanie drewno/farba/metal – szlifowanie na sucho	120	10

Mimośrodowe talerze szlifierskie – Mocowanie na rzep

CECHY PRODUKTU: Mimośrodowe talerze szlifierskie Mocowanie na rzep do szlifierek mimośrodowych DeWALT® (wersja średnio twarda)

Do stosowania w szlifierkach mimośrodowych



Talerze szlifierskie – Mocowanie na rzep



Indeks	Opis	Średnica	Opakowanie
DT3600-QZ	Do szlifiarki mimośrodowej D26453 – 8 otworów	125	1
DT3601-QZ	Do szlifiarki mimośrodowej DW443 – 6 otworów	150	1
DE2639-XJ	Do szlifiarki mimośrodowej D26410 – 6+8 otworów	150	1

Ściernice listkowe

CECHY PRODUKTU: wytrzymałe i trwałe ziarno z tlenku cyrkonu • bardzo wytrzymałe i odporne, charakteryzują się bardzo dużą ilością usuwanego materiału • niski poziom hałasu • szlifowanie bez wytwarzania ciepła

ZASTOSOWANIE: do usuwania rdzy, szlifowania i czyszczenia metalu

Do stosowania w szlifierkach kątowych (akumulatorowych i przewodowych)

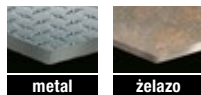

metal

żelazo

Opakowania jednostkowe



Indeks	Opis	Średnica	Gradacja	Opakowanie
DT3256-QZ	Typ 42 – wypukła	115 mm	60	1
DT3266-QZ	Typ 42 – wypukła	125 mm	60	1
DT3295-QZ	Typ 41 – płaska	115 mm	120	1
DT3309-QZ	Typ 41 – płaska	125 mm	60	1

Talerze szlifierskie i polerskie

CECHY PRODUKTU: Termoplastyczne talerze szlifierskie/polerskie wraz ze śrubami mocującymi

ZASTOSOWANIE: Do stosowania w połączeniu z tarczami szlifierskimi i futerkami polerskimi

Do stosowania w szlifierkach kątowych (akumulatorowych i przewodowych)

Opakowania jednostkowe



Indeks	Maks. obroty	Średnica	Mocowanie	Opakowanie
DT3610-QZ	13.000 min ⁻¹	115 mm	M14	1
DT3611-QZ	15.000 min ⁻¹	125 mm	M14	1
DT3612-QZ	8.500 min ⁻¹	178 mm	M14	1

Futerka polerskie

CECHY PRODUKTU: Futerko polerskie z wełny

ZASTOSOWANIE: Do polerowania na wysoki połysk różnych materiałów, takich jak powierzchnie lakierowane, metal, kamień, tworzywo sztuczne itp.

Do stosowania w szlifierkach kątowych (akumulatorowych i przewodowych) i polerkach

Opakowania jednostkowe



Indeks	Średnica	Opakowanie
DT3621-QZ	125 mm	1
DT3622-QZ	178 mm	1

Ściernice / tarcze do honowania

Do stosowania w szlifierkach: DW 755, DW 754



stal/metal

żelazo

mosiądz

Opakowania jednostkowe



Indeks	Opis	Materiał	Gradacja	Średnica	Szerokość	Otwór montażowy	Opakowanie
DT3385-QZ	Ściernica	Tlenek glinu (biały)+	80	125 mm	25 mm	20 mm	1
DT3380-QZ	Tarcza do honowania	Węglík krzemu SCg (szary)**	400	125 mm	25 mm	20 mm	1

+ biały: pracujące w chłodniejszych warunkach ściernice z tlenku glinu do szlifowania i ostrzenia noży do strugów, dłut i innych wrażliwych na wysoką temperaturę narzędzi tnących

** szary: tarcze z węglíka krzemu do szlifowania narzędzi z węglíków spiekanych, stali stopowych i niestopowych oraz metali nieżelaznych

Szczotki druciane

CECHY PRODUKTU: Doskonałe właściwości szczotek zapewniają optymalne usuwanie materiału • Duża gęstość szczotek zapewniająca długi okres eksploatacji

ZASTOSOWANIE: plecione szczotki garnkowe i tarczowe do najtrudniejszych zastosowań • faliste szczotki garnkowe i tarczowe do średnio trudnych zastosowań • miękkie, lekko faliste szczotki garnkowe i tarczowe do uniwersalnego zastosowania w trudno dostępnych miejscach

Do stosowania w wiertarkach, szlifierek kątowych (akumulatorowych i przewodowych) oraz szlifierek

Plecione szczotki tarczowe do szlifierek kątowych



Indeks	Długość drutu	Średnica	Mocowanie	Opakowanie
DT3502-QZ	22 mm	115 mm	M14	1

Do najtrudniejszych zastosowań: Do usuwania uporczywej farby, silnej rdzy, czyszczenia szwów spawalniczych itp.

Faliste szczotki garnkowe do szlifierek kątowych



Indeks	Długość drutu	Średnica	Mocowanie	Opakowanie
DT3480-QZ	19 mm	65 mm	M14	1
DT3488-QZ	23 mm	75 mm	M14	1
DT3489-QZ	26 mm	100 mm	M14	1

Do średnio trudnych zastosowań: Do usuwania farby, rdzy, osadów, oczyszczania powierzchni, usuwania zadziorów itp.

Plecione szczotki garnkowe do szlifierek kątowych



Indeks	Długość drutu	Średnica	Mocowanie	Opakowanie
DT3500-QZ	18 mm	65 mm	M14	1
DT3492-QZ	22 mm	75 mm	M14	1
DT3501-QZ	24 mm	100 mm	M14	1

Do najtrudniejszych zadań związanych z czyszczeniem





TARCZE DO CIĘCIA I SZLIFOWANIA

MATERIAŁY ŚCIERNE DEWALT® – OZNAKOWANIE PRODUKTÓW

DEWALT® korzysta z uznanego w branży systemu kodowania kolorystycznego i znakowania, który pomaga użytkownikom w doborze odpowiedniej tarczy rozdzielającej lub zdzierającej do konkretnego zastosowania. Ponadto do innych ważnych cech należą: prędkość obrotowa, rozmiar i grubość tarczy, a także średnica otworu.

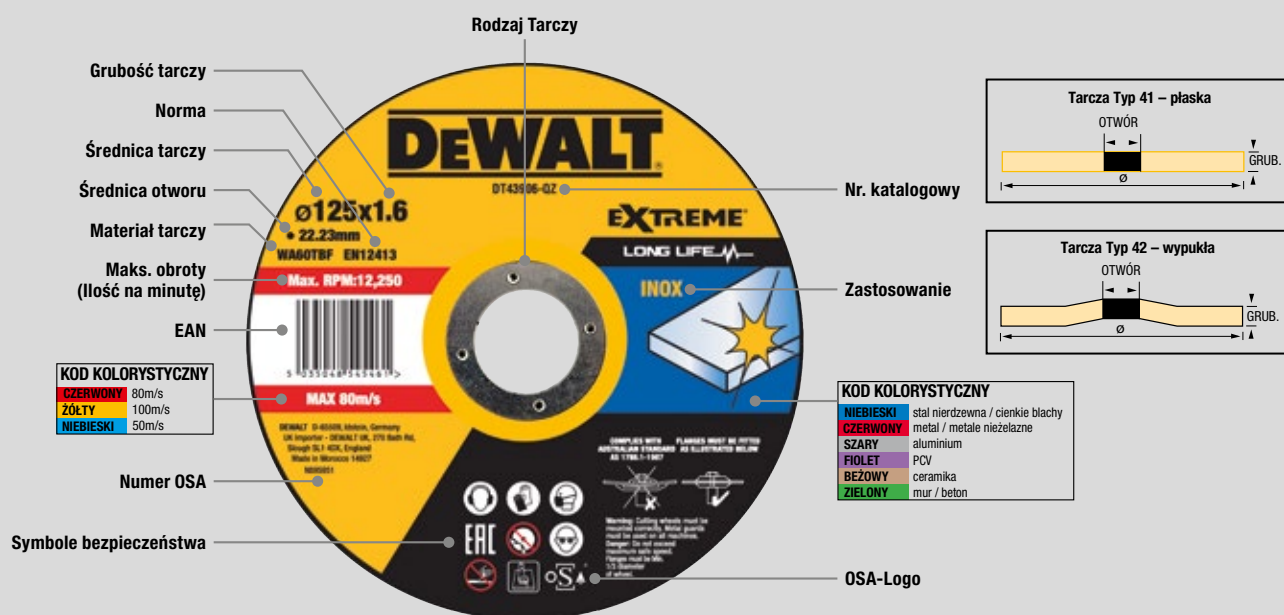

KLASY JAKOŚCIOWE

Nowy asortyment tarcz do cięcia i szlifowania DEWALT® obejmuje ponad 40 różnych elementów w średnicach 115, 125, 180 i 230 mm, przeznaczonych do wielu popularnych zastosowań. W zależności od ściernicy nadają się one do cięcia stali nierdzewnej, żelaza i innych metali lub do ogólnych prac związanych ze szlifowaniem metali, w tym do przygotowywania i wykańczania spoin i powierzchni. Wszystkie tarcze można stosować zarówno ze szlifierkami kątowymi przewodowymi, jak i akumulatorowymi.

EXTREME®

- **ZIARNA TLENKU GLINU W PRZEMYSŁOWEJ JAKOŚCI** zapewnia wysoką trwałość, wymagające cięcie i długą żywotność.
- **CERTYFIKAT BEZPIECZEŃSTWA OSA.**



HIGH PERFORMANCE

- **ZIARNA Z TLENKU GLINU** w profesjonalnej jakości. Spoiwo żywiczne o doskonałej jakości

TARCZE DO CIĘCIA I SZLIFOWANIA HIGH PERFORMANCE

Wysokowydajne tarcze do cięcia i szlifowania wykonane z najwyższej jakości korundu aluminiowego, który zapewni dużą trwałość przy wymagających pracach związanych z cięciem i szlifowaniem metalu.

metal



Indeks	Wykonanie	Typ	Średnica	Grubość	Otwór montażowy	Opakowanie
DWA8434IA-AE	Tarcza do cięcia	42 – wypukła	115 mm	3,0 mm	22,23 mm	25
DWA4515IA-AE	Tarcza do szlifowania	42 – wypukła	115 mm	4,0 mm	22,23 mm	25
DWA4514IA-AE	Tarcza do szlifowania	42 – wypukła	115 mm	6,0 mm	22,23 mm	25
DWA4522IA-AE	Tarcza do cięcia	42 – wypukła	125 mm	3,0 mm	22,23 mm	25
DWA4543IA-AE	Tarcza do szlifowania	42 – wypukła	125 mm	6,0 mm	22,23 mm	10
DWA4524IA-AE	Tarcza do cięcia	42 – wypukła	180 mm	3,0 mm	22,23 mm	10
DWA4547IA-AE	Tarcza do szlifowania	42 – wypukła	180 mm	6,0 mm	22,23 mm	10
DWA4525IA-AE	Tarcza do cięcia	42 – wypukła	230 mm	3,0 mm	22,23 mm	10
DWA4549IA-AE	Tarcza do szlifowania	42 – wypukła	230 mm	6,0 mm	22,23 mm	10
DWA8011RIA-AE	Tarcza do cięcia	41 - płaska	355 mm	3,0 mm	25,4 mm	10
DWA8012RIA-AE	Tarcza do cięcia	41 - płaska	400 mm	3,0 mm	25,4 mm	10

stal nierdzewna



Indeks	Wykonanie	Typ	Średnica	Grubość	Otwór montażowy	Opakowanie
DWA8062SIA-AE	Tarcza do cięcia	41 - płaska	115 mm	1,2 mm	22,23 mm	25
DWA8434SIA-AE	Tarcza do cięcia	42 – wypukła	115 mm	3,0 mm	22,23 mm	25
DWA4514SIA-AE	Tarcza do szlifowania	42 – wypukła	115 mm	6,0 mm	22,23 mm	25
DT42340Z-QZ	Tarcza do cięcia	41 - płaska	125 mm	1,2 mm	22,23 mm	25
DWA4522SIA-AE	Tarcza do cięcia	42 – wypukła	125 mm	3,0 mm	22,23 mm	25
DWA4543SIA-AE	Tarcza do szlifowania	42 – wypukła	125 mm	6,0 mm	22,23 mm	10
DWA4524SIA-AE	Tarcza do cięcia	42 – wypukła	180 mm	3,0 mm	22,23 mm	10
DWA4547SIA-AE	Tarcza do szlifowania	42 – wypukła	180 mm	6,0 mm	22,23 mm	10
DWA4525SIA-AE	Tarcza do cięcia	42 – wypukła	230 mm	3,0 mm	22,23 mm	10
DWA4549SIA-AE	Tarcza do szlifowania	42 – wypukła	230 mm	6,0 mm	22,23 mm	10

TARCZE DO CIĘCIA HIGH PERFORMANCE - duże opakowania

Jeśli potrzebujesz dużej ilości tarcz do cięcia, najlepiej skorzystać z naszych praktycznych puszek 10-sztukowych lub nowego wiaderka ze 100 sztukami tarcz z zakrętką zapewniającego bezpieczny transport.

Puszka - 10 tarcz



Indeks	Wykonanie	Typ	Średnica	Grubość	Otwór montażowy	Opakowanie
DT3506-QZ	Tarcza do cięcia	41 - płaska	115 mm	1,0 mm	22,23 mm	1
DT3507-QZ	Tarcza do cięcia	41 - płaska	125 mm	1,0 mm	22,23 mm	1
DT42340TZ-QZ	Tarcza do cięcia	41 - płaska	125 mm	1,2 mm	22,23 mm	1

Wiaderko - 100 tarcz



Indeks	Wykonanie	Typ	Średnica	Grubość	Otwór montażowy	Opakowanie
DT20540-QZ	Tarcza do cięcia	41 - płaska	125 mm	1,0 mm	22,23 mm	1

TARCZE DO CIĘCIA I SZLIFOWANIA EXTREME®

EXTREME®



Tarcze do cięcia i szlifowania EXTREME® zawierają ziarna tlenku glinu o jakości przemysłowej i posiadają certyfikat bezpieczeństwa OSA potwierdzający bardzo wysoki standard jakości wykonania.

metal



Indeks	Wykonanie	Typ	Średnica	Grubość	Otwór montażowy	Opakowanie
DX7927-AE	Tarcza do cięcia	42 – wypukła	115 mm	3,0 mm	22,23 mm	25
DX7921-AE	Tarcza do szlifowania	42 – wypukła	115 mm	6,0 mm	22,23 mm	10
DT43911-QZ	Tarcza do cięcia	42 – wypukła	125 mm	2,8 mm	22,23 mm	25
DX7941-AE	Tarcza do szlifowania	42 – wypukła	125 mm	6,0 mm	22,23 mm	10
DX7967-AE	Tarcza do cięcia	42 – wypukła	180 mm	3,0 mm	22,23 mm	25
DX7961-AE	Tarcza do szlifowania	42 – wypukła	180 mm	6,0 mm	22,23 mm	10
DX7987-AE	Tarcza do cięcia	42 – wypukła	230 mm	3,0 mm	22,23 mm	25
DT43919-QZ	Tarcza do szlifowania	42 – wypukła	230 mm	6,0 mm	22,23 mm	10
DX7711-AE	Tarcza do cięcia	41 – płaska	350 mm	3,0 mm	25,4 mm	10

stal nierdzewna



Indeks	Wykonanie	Typ	Średnica	Grubość	Otwór montażowy	Opakowanie
DT3442-QZ	Tarcza do cięcia	41 – płaska	115 mm	1,0 mm	22,23 mm	25
DT43903-QZ	Tarcza do cięcia	41 – płaska	115 mm	1,2 mm	22,23 mm	25
DT43905-QZ	Tarcza do cięcia	41 – płaska	125 mm	1,6 mm	22,23 mm	25
DT43902-QZ	Tarcza do cięcia	41 – płaska	125 mm	1,0 mm	22,23 mm	25
DT43906-QZ	Tarcza do cięcia	41 – płaska	125 mm	1,6 mm	22,23 mm	25
DT43908-QZ	Tarcza do cięcia	41 – płaska	180 mm	1,6 mm	22,23 mm	25
DX7967S-AE	Tarcza do cięcia	42 – wypukła	180 mm	3,0 mm	22,23 mm	25
DX7961S-AE	Tarcza do szlifowania	42 – wypukła	180 mm	6,0 mm	22,23 mm	10
DT43909-QZ	Tarcza do cięcia	41 – płaska	230 mm	1,9 mm	22,23 mm	25

Tarcze do cięcia metalu do przecinarki – płaska

Karton - 20 tarcz



Indeks	Średnica	Grubość	Otwór montażowy	Opakowanie
DT3450-QZ	355 mm	3,0 mm	25,4 mm	20

Nakrętka szybkomocująca

CECHY PRODUKTU: pasuje do wszystkich szlifierek kątowych z wrzecionem napędowym M14 • wymiana tarczy w ciągu kilku sekund, brak konieczności stosowania dodatkowych narzędzi • w razie potrzeby istnieje również możliwość otworzenia kluczem do nakrętek okrągłych

ZASTOSOWANIE: nakrętka mocująca do mocowania tarcz rozdzielających lub zdzierających • do stosowania ze szlifierkami kątowymi DEWALT®

Do stosowania w szlifierkach kątowych (akumulatorowych i przewodowych)



Indeks	Opis	Opakowanie
DT3559-QZ	nakrętka szybkomocująca M14	1

PRZEGLĄD DIAMENTOWYCH TARCZ DO CIĘCIA



PROFESJONALNE WYSOKA WYDAJNOŚĆ				PROFESJONALNE EKONOMICZNE		
<ul style="list-style-type: none"> • Uniwersalne • Materiały budowlane • Beton strona 276	<ul style="list-style-type: none"> • Materiały ścierne • Beton strona 276	<ul style="list-style-type: none"> • Bardzo twarde materiały • Granit • Beton strona 276	<ul style="list-style-type: none"> • Płytki ceramiczne • Twarda ceramika strona 276	<ul style="list-style-type: none"> • Uniwersalne • Materiały budowlane • Beton strona 277	<ul style="list-style-type: none"> • Turbo • Materiały budowlane • Beton strona 277	<ul style="list-style-type: none"> • Płytki ceramiczne • Twarda ceramika strona 277

Bardzo ścierne i nie zwarte							
Pustaki ceramiczne (Poroton®, Unipor®, Porotherm®, Argex®, Syporex®)	○	●					
Cegła szamotowa	○	●					
Pustaki żuźlowe	●	●					
Średnio ścierne i zwarte							
Lastryko, granit	●	●		○	○	○	○
Płyty cementowo-włóknowe	●	●		○	○	○	○
Lekki beton	●	●		○	○	○	○
Cegły i dachówki ceramiczne	●	●		○	○	○	○
Płyty gipsowo-kartonowe	●	●		○	●	○	○
Kamień naturalny miękki	●	●		○	●	○	○
Cegły ręcznie formowane	●	●	○	○	●	○	○
Dachówki betonowe	●	●	○	○	●	○	
Cegła silikatowa	●	●	○	○	●	●	
Bardzo ścierne i bardzo zwarte							
Beton z miękkimi kruszywami (posadzki przemysłowe)	●	●	○		●	●	
Piaskowiec średnio twardy	●	●	○		●	●	
Marmur (krystaliczny)	●	●	○		●	●	
Ceramika wypalana (klinkier)	●	●	○		●	●	
Rura ceramiczne i kamionkowa	●	●	○		●	●	
Średnio twarde i zwarte							
Łupek naturalny	●	○	○		○	○	
Beton (krawężniki, obrzeża, bloczki)	●		○		○		
Lekki beton (zbrojony)	●		●		○		
Beton z kruszywem średnio twardym (posadzki przemysłowe)	●		●		○		
Beton oczyszczony z kruszywem średnio twardym	●		●		○	○	
Twardy piaskowiec	●		●		○	○	
Twarde i zwarte							
Twardy marmur	○		●		○		
Beton zbrojony	○		●		○		
Beton oczyszczony z twardymi kruszywem (żwir)	○		●				
Cegły klinkierowe	○		●				
Kwarcyt			●				
Ceramika wypalana (klinkier, cegły licujące), beton średnio twardy			●				
Miękki granit (czarny)			●				
Bardzo twarde							
Lekki beton zbrojony (z otoczkami)			●				
Kolorowy granit			●				
Klinkier			●				
Inne							
Miękkie płytki ceramiczne, terakota				○		○	●
Twarde płytki ceramiczne				●			
Kamionka, porcelana				●			

● Specjalnie dostosowana ○ Dostosowana

Diamantowe tarcze do cięcia PROFESJONALNE WYSOKA WYDAJNOŚĆ - spawane laserowo

Uniwersalne zastosowanie, wyłącznie cięcia na sucho – materiały budowlane, beton

Indeks	Średnica	Otwór montażowy	Wysokość segmentu	Szerokość segmentu	Opakowanie
DT3743-XJ	230 mm	22,2 mm	8,5 mm	2,4 mm	1



CECHY PRODUKTU: profesjonalne, wysokowydajne diamentowe tarcze rozdzielające do codziennego użytku na budowie • duże, wytrzymałe segmenty diamentowe o optymalnej jakości, wielkości i koncentracji diamentu, a także odpowiednim składzie spoiwa zapewniają doskonałą wydajność cięcia przy zachowaniu maksymalnej żywotności • korpus tarczy wykonany z wysokiej jakości, odpornej na wysoką temperaturę stali, zapewniający stale czystą pracę, nawet w przypadku zastosowania z użyciem siły



ZASTOSOWANIE: do wykonywania cięć w typowych materiałach budowlanych, takich jak cegła, beton, cegła wapienno-piaskowa, jastrychy, miękkie i średnio twarde materiały z kamienia naturalnego i sztucznego

Do stosowania w szlifierkach kątowych (akumulatorowych i przewodowych)

Wyłącznie cięcia na sucho – cementowe materiały ściernie, beton

Indeks	Średnica	Otwór montażowy	Wysokość segmentu	Szerokość segmentu	Opakowanie
DT3773-XJ	230 mm	22,2 mm	7,5 mm	2,4 mm	1



CECHY PRODUKTU: bardzo wytrzymałe, spawane laserowo diamentowe tarcze rozdzielające o zrównoważonym stosunku prędkości cięcia do okresu eksploatacji w przypadku stosowania w niewielkich rozmiarów materiałach ściernych o niskiej twardości • duże, wytrzymałe segmenty diamentowe o optymalnej jakości, wielkości i koncentracji diamentu, a także odpowiednim składzie spoiwa zapewniają doskonałą wydajność cięcia przy zachowaniu maksymalnej żywotności • korpus tarczy wykonany z wysokiej jakości, odpornej na wysoką temperaturę stali, zapewniający stale czystą pracę, nawet w przypadku zastosowania z użyciem siły



ZASTOSOWANIE: do wykonywania cięć w materiałach ściernych o niskiej twardości, takich jak cegła, beton, miękki kamień naturalny, cegła wapienno-piaskowa, lastryko, żużel, gips

Do stosowania w szlifierkach kątowych (akumulatorowych i przewodowych)

Wyłącznie cięcia na sucho – bardzo twarde materiały, granit, klinkier, beton

Indeks	Średnica	Otwór montażowy	Wysokość segmentu	Szerokość segmentu	Opakowanie
DT3763-XJ	230 mm	22,2 mm	8,5 mm	2,8 mm	1



CECHY PRODUKTU: specjalnie dostosowana w celu uzyskania wyjątkowej wydajności cięcia i trwałości w przypadku zastosowania w szczególnie twardej materiałach o niewielkim rozmiarze • „technologia łączenia abt” zapewniająca szybkie rozdzielanie twardej materiałów bez użycia środka chłodzącego: diamenty są mocno związane w segmencie za pomocą specjalnego procesu naparowania metalu i mogą zostać całkowicie zużyte przed wystąpieniem przedwczesnego złamania • duże, wytrzymałe segmenty diamentowe o optymalnej jakości, wielkości i koncentracji diamentu, a także odpowiednim składzie spoiwa zapewniają doskonałą wydajność cięcia przy zachowaniu maksymalnej żywotności • korpus tarczy wykonany z wysokiej jakości, odpornej na wysoką temperaturę stali, zapewniający stale czystą pracę, nawet w przypadku zastosowania z użyciem siły

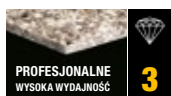

ZASTOSOWANIE: do wykonywania cięć w twardej materiałach, takich jak granit, twarde i zbrojony beton, twarde kamień naturalny i najbardziej popularne materiały budowlane

Do stosowania w szlifierkach kątowych (akumulatorowych i przewodowych)

Spiekane diamentowe tarcze do cięcia

Wyłącznie cięcia na sucho – płytki ceramiczne, twarda ceramika

Indeks	Średnica	Otwór montażowy	Wysokość segmentu	Szerokość segmentu	Opakowanie
DT3736-XJ	125 mm	22,2 mm	7,0 mm	1,6 mm	1



CECHY PRODUKTU: diamentowe tarcze rozdzielające o zwiększonej koncentracji diamentów o bardzo wysokiej jakości, zapewniające doskonałą wydajność cięcia w bardzo twardej materiałach • spiekane bezpośrednio na korpusie tarczy diamentowe ostrze tnące, zapewniające czyste, pozbawione odprysków cięcia • korpus tarczy wykonany z wysokiej jakości, odpornej na wysoką temperaturę stali, zapewniający stale czystą pracę, nawet w przypadku zastosowania z użyciem siły

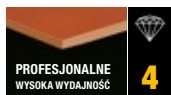

ZASTOSOWANIE: do wykonywania cięć w bardzo twardej materiałach, takich jak płytki ceramiczne (również porcelanowe i glazurowane), wypalane dachówki gliniane, klinkier, terakota, płyty cementowo-włókniste, kamionka

Do stosowania w szlifierkach kątowych (akumulatorowych i przewodowych)

Diametrowe tarcze do cięcia PROFESJONALNE EKONOMICZNE

Uniwersalne: powszechne materiały budowlane – szybkie, łatwe cięcie

Indeks	Średnica	Otwór montażowy	Wysokość segmentu	Szerokość segmentu	Opakowanie
DT3711-QZ	125 mm	22,2 mm	7,5 mm	1,8 mm	1
DT3731-QZ	230 mm	22,2 mm	7,5 mm	2,3 mm	1
DT40213-QZ	350 mm	25,4 mm	10,0 mm	-	1



CECHY PRODUKTU: wytrzymała, niedroga, uniwersalna tarcza rozdzielająca z segmentowym pierścieniem tnącym do wykonywania szybkich i łatwych cięć



ZASTOSOWANIE: do wykonywania cięć w typowych materiałach budowlanych, takich jak cegła, beton (również zbrojony), jastrych, miękkie i średnio twarde materiały z kamienia naturalnego i sztucznego

Do stosowania w szlifierkach kątowych (akumulatorowych i przewodowych)

Turbo: powszechne materiały budowlane – czyste cięcie

Indeks	Średnica	Otwór montażowy	Wysokość segmentu	Szerokość segmentu	Opakowanie
DT3712-QZ	125 mm	22,2 mm	7,5 mm	2,2 mm	1
DT3722-QZ	180 mm	22,2 mm	7,5 mm	2,4 mm	1
DT3732-QZ	230 mm	22,2 mm	7,5 mm	2,6 mm	1



CECHY PRODUKTU wytrzymała, niedroga, uniwersalna tarcza rozdzielająca z pierścieniem tnącym „turbo”, zapewniająca uzyskanie dobrych wyników cięcia • ostrze tnące „Turbo” zapewnia krawędzie bez odprysków i skuteczne chłodzenie tarczy



ZASTOSOWANIE: do wykonywania czystych cięć w marmurze, lastryko, jastrychu, miękkim naturalnym piaskowcu i wapieniu, a także w szczególności w glinie, miękkich i średnio twardych ceglach ogniotrwałych, płytach betonowych, ceglach itp.

Do stosowania w szlifierkach kątowych (akumulatorowych i przewodowych)

Płytki ceramiczne, ceramika

Indeks	Średnica	Otwór montażowy	Wysokość segmentu	Szerokość segmentu	Opakowanie
DT3713-QZ	125 mm	22,2 mm	5,0 mm	1,6 mm	1
DT40206-QZ	180 mm	22,2 mm	5,0 mm	-	1



CECHY PRODUKTU: zamknięty pierścień tnący do wykonywania czystych cięć w materiałach ceramicznych • spiekane tarcze rozdzielające do cięcia na sucho



ZASTOSOWANIE: Czyste cięcia w płytkach ceramicznych, ceramice itp.

Do stosowania w szlifierkach kątowych (akumulatorowych i przewodowych)

Diametrowe tarcze do cięcia PROFESJONALNE EKONOMICZNE do stacjonarnych przecinarek do płytek

Uniwersalne: materiały budowlane – beton, cegła, cegła wapienno-piaskowa, jastrych

Indeks	Średnica	Otwór montażowy	Wysokość segmentu	Szerokość segmentu	Opakowanie
DT3734-XJ	250 mm	25,4 mm	5,0 mm	1,6 mm	1



CECHY PRODUKTU: zamknięty pierścień tnący umożliwiający wykonywanie czystych cięć



ZASTOSOWANIE: do wykonywania cięć w najbardziej typowych materiałach budowlanych, takich jak cegła, beton, cegła wapienno-piaskowa, jastrych, miękkie i średnio twarde materiały z kamienia naturalnego i sztucznego

Płytki ceramiczne, ceramika

Indeks	Średnica	Otwór montażowy	Wysokość segmentu	Szerokość segmentu	Opakowanie
DT3733-XJ	250 mm	25,4 mm	8,0 mm	1,6 mm	1

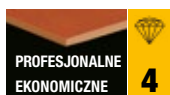

CECHY PRODUKTU: zamknięty pierścień tnący umożliwiający wykonywanie czystych cięć

ZASTOSOWANIE: czyste cięcia w płytkach ceramicznych, ceramice itp.

Diamentowa tarcza do cięcia - zastosowanie do przecinarki do płytek DWC410

DO CIĘCIA NA SUCHO I NA MOKRO W TWARDYCH MATERIAŁACH, TAKICH JAK PŁYTKI CERAMICZNE I KAMIONKA



WYKORZYSTANIE NAJLEPSZEJ JAKOŚCI DIAMENTÓW

Umożliwia wykonywanie czystych cięć bez odprysków w płytkach i ceramice



SPIEKANY SEGMENT DIAMENTOWY

Diamentowa tarcza z segmentem o wysokości 5 mm i szerokości 1,6 mm zapewnia długi okres użytkowania



WYTRZYMAŁOŚĆ

Nadaje się do materiałów o klasie ścieralności na mokro 3 i klasie twardości 6 w skali Mohsa

CECHY PRODUKTU: spiekana diamentowa tarcza rozdzielająca z dużym, ciągłym segmentem • wykorzystanie najlepszej jakości diamentów w celu zapewnienia długiego okresu eksploatacji • do czystych cięć bez odprysków

ZASTOSOWANIE: do cięcia w twardej materiałach, takich jak płytki ceramiczne i kamionka

Do stosowania w ręcznych przecinarkach do płytek ceramicznych



Opakowanie pojedyncze



Indeks	Średnica	Otwór montażowy	Wysokość segmentu	Szerokość segmentu	Opakowanie
DT3714-QZ	110 mm	20,0 mm	5,0 mm	1,6 mm	1

Diamentowa tarcza do cięcia EXTREME® - zastosowanie do przecinarki do płytek DWC410

DO CIĘCIA NA SUCHO I NA MOKRO TWARDYCH MATERIAŁÓW, TAKICH JAK PŁYTKI CERAMICZNE, KAMIONKA, GRANIT I MARMUR



WYKORZYSTANIE NAJLEPSZEJ JAKOŚCI DIAMENTÓW

Umożliwia wykonywanie czystych cięć bez odprysków w płytkach, ceramice, granicie i marmurze



SPIEKANY SEGMENT DIAMENTOWY

Diamentowa tarcza z segmentem o wysokości 8 mm i szerokości 1,6 mm zapewnia długi okres użytkowania



WYTRZYMAŁOŚĆ

Nadaje się do materiałów o klasie ścieralności na mokro 4 i klasie twardości 7 w skali Mohsa

CECHY PRODUKTU: spiekana diamentowa tarcza rozdzielająca z dużym, ciągłym segmentem • wykorzystanie najlepszej jakości diamentów w celu zapewnienia długiego okresu eksploatacji • do czystych cięć bez odprysków

ZASTOSOWANIE: do cięcia w bardzo twardej materiałach, takich jak płytki ceramiczne, kamionka, a nawet granit i marmur

Do stosowania w ręcznych przecinarkach do płytek ceramicznych



Opakowanie pojedyncze



Indeks	Średnica	Otwór montażowy	Wysokość segmentu	Szerokość segmentu	Opakowanie
DT3715-QZ	110 mm	20,0 mm	8,0 mm	1,6 mm	1

Diamentowa tarcza do cięcia metalu EXTREME®



STAŁA ŚREDNICA

Tarcza jest obsadzona diamentami, dzięki czemu się nie zmniejsza. Głębokość cięcia pozostaje niezmienną przez cały okres użytkowania tarczy, co zwiększa kontrolę, zasięg i precyzję.



MNIEJSZE ZAPYLENIE

Diamentowa tarcza rozdzielająca EXTREME® wytwarza mniej zapachu i pyłu, ponieważ nie zużywa się jak związany materiał ścierny. Wyłącznie cięty materiał wytwarza iskry



BEZPIECZEŃSTWO

Tarcza ma mocniejszy, stalowy materiał nośny, co w maksymalnym stopniu pozwala zminimalizować ryzyko złamania.



DŁUGI OKRES UŻYTKOWANIA

Powyżej 1000 cięć bez zmiany tarczy. Wytrzymuje 30 razy dłużej w porównaniu z cienkimi tarczami rozdzielającymi.*

CECHY PRODUKTU: przełomowa technologia diamentowa – zapewniająca najwyższą trwałość i maksymalną wydajność

ZASTOSOWANIE: Zróżnorodne metale – tnie w różnych materiałach, takich jak stal, stal nierdzewna, żeliwo, żelazo zbrojeniowe, blacha, aluminium i metale nieżelazne

Do stosowania w szlifierkach kątowych (akumulatorowych i przewodowych)



Ciąg dalszy na następnej stronie

* Średnia wydajność w porównaniu z tarczą rozdzielającą 115 x 1 mm z materiałem ściernym z tenku glinu w przypadku cięcia rury ze stali węglowej 25 mm

Diametrowe tarcze do cięcia metalu EXTREME®

Opakowania jednostkowe



Indeks	Średnica	Otwór montażowy	Wysokość segmentu	Opakowanie
DT40251-QZ	115 mm	22,23 mm	1,3 mm	1
DT40252-QZ	125 mm	22,23 mm	1,3 mm	1
DT40254-QZ	180 mm	22,23 mm	1,5 mm	1
DT40255-QZ	230 mm	22,23 mm	2,1 mm	1
DT40256-QZ	305 mm	25,40 mm	3,3 mm	1

Diametrowe tarcze do cięcia XR EXTREME RUNTIME™

Opakowanie pojedyncze



Indeks	Średnica	Otwór montażowy	Wysokość segmentu	Szerokość segmentu	Opakowanie
DT90294-QZ	125 mm	22,23 mm	12 mm	2,6 mm	1

CECHY PRODUKTU: optymalnie dopasowane do elektronarzędzi DEWALT® XR FLEXVOLT i tym samym efektywne wykorzystanie maksymalnego akumulatora moc pobierana • do szybkich cięć - 35 % szybciej niż standardowe diamentowe tarcze do cięcia • usuwanie resztek zaprawy na spoinach / frezowanie wszystkich rodzajów zapraw • optymalne usuwanie materiału.

ZASTOSOWANIE: do cięcia w betonie (także zbrojonym), cegle, jastrychu oraz miękkich i średnio twardych materiałach z kamienia naturalnego i sztucznego • nadaje się do cięcia na mokro i na sucho



Do stosowania w szlifierkach kątowych DEWALT® DCG418 i bruzdownicach DEWALT® DCG200

Opakowanie pojedyncze



Indeks	Średnica	Otwór montażowy	Wysokość segmentu	Szerokość segmentu	Opakowanie
DT40260-QZ	230 mm	22,23 mm	12 mm	2 mm	1

CECHY PRODUKTU: optymalne dopasowanie do przecinarki DEWALT® XR FLEXVOLT DCS690 i tym samym efektywne wykorzystanie maksymalnej mocy akumulatora • nawet dwukrotnie dłuższy czas działania na jednym ładowaniu • wysokowydajna diamentowa tarcza rozdzielająca do codziennego użytku na budowie

ZASTOSOWANIE: do cięcia betonu (również zbrojonego), cegieł, jastrychu oraz miękkich i średnio twardych materiałów z kamienia naturalnego i sztucznego • do cięcia zarówno na mokro, jak i na sucho



Do stosowania w przecinarkach DEWALT® DCS690N/DCS690X2

Podwójna tarcza diamentowa EXTREME®

CECHY PRODUKTU: optymalne usuwanie materiału dzięki podwójnej konstrukcji • bardzo odporne segmenty diamentowe o optymalnej jakości, wielkości i koncentracji diamentu • korpus tarczy wykonany z wysokiej jakości, odpornej na wysoką temperaturę stali, zapewniający stałe czystą pracę, nawet w przypadku zastosowania z użyciem siły

ZASTOSOWANIE: do szybkiego przecinania spoin i precyzyjnego wykańczania szerokiej gamy materiałów

Do stosowania w szlifierce do usuwania spoin DEWALT® DWE 46105



Opakowanie pojedyncze



Indeks	Średnica	Otwór montażowy	Wysokość segmentu	Szerokość segmentu	Opakowanie
DT3758-QZ	125 mm	22,23 mm	10,0 mm	6,3 mm	1

Tarcze diamentowe do szlifowania EXTREME®

Cegła, mur, beton – Opakowanie pojedyncze

Indeks	Średnica	Mocowanie	Wysokość segmentu	Układ segmentów	Opakowanie
DT3795-QZ	125 mm	M14	5,0 mm	Pojedyncza	1



CECHY PRODUKTU: wytrzymałe segmenty diamentowe o optymalnej jakości, wielkości i koncentracji diamentu

ZASTOSOWANIE: do szybkiej obróbki powierzchni i wysokiej wydajności usuwania materiału w przypadku użycia w cegle, murze i betonie • idealna do stosowania z osłoną odciągową DEWALT®

EXTREME®

Do stosowania w szlifierkach kątowych (akumulatorowych i przewodowych)

Kamionka – Opakowanie pojedyncze

Indeks	Średnica	Mocowanie	Wysokość segmentu	Układ segmentów	Opakowanie
DT3796-QZ	125 mm	M14	6,0 mm	Podwójny	1



CECHY PRODUKTU: wytrzymałe segmenty diamentowe o optymalnej jakości, wielkości i koncentracji diamentu

ZASTOSOWANIE: do uniwersalnego zastosowania w kamionce • idealna do stosowania z osłoną odciągową DeWALT®

EXTREME®

Do stosowania w szlifierkach kątowych (akumulatorowych i przewodowych)

Beton – Opakowanie pojedyncze

Indeks	Średnica	Mocowanie	Wysokość segmentu	Układ segmentów	Opakowanie
DT3797-QZ	125 mm	M14	6,0 mm	Turbo	1



CECHY PRODUKTU: specjalna konstrukcja segmentów zapewniająca szybsze usuwanie materiału • specjalne segmenty diamentowe o optymalnej jakości, wielkości i koncentracji diamentu

ZASTOSOWANIE: Do precyzyjnego wykańczania, szczególnie na powierzchniach betonowych • Idealna do stosowania z osłoną odciągową DeWALT®

EXTREME®

Do stosowania w szlifierkach kątowych (akumulatorowych i przewodowych)



Tarcza diamentowa do cięcia metalu DIAMOND EDGE®

INNOWACYJNA TECHNOLOGIA DIAMENTOWA CHARAKTERYZUJĄCA SIĘ 100-KROTNIEM DŁUŻSZYM OKRESEM UŻYTKOWANIA W PORÓWNIANIU Z KONWENCJONALNYMI TARCZAMI TNĄCYMI



WYKORZYSTANIE NAJLEPSZEJ JAKOŚCI DIAMENTÓW

Duże segmenty diamentowe o optymalnej jakości, wielkości i koncentracji diamentu zapewniają doskonałą wydajność cięcia przy zachowaniu maksymalnej żywotności



WYSOKIEJ JAKOŚCI STALOWY KORPUS TARCZY

Stal odporna na temperaturę, zapewniająca stałą czystą pracę i stałą głębokość cięcia, nawet w przypadku zastosowania z użyciem siły



SPECJALNE SPAWANIE LASEROWE

Zrównoważony stosunek prędkości cięcia do okresu użytkowania



ROŻNORODNE ZASTOSOWANIE

Brak potrzeby stosowania specjalnych narzędzi/maszyn, specjalnych prędkości cięcia i/lub metod. Optymalna praca przy prędkości 4000 min⁻¹

CECHY PRODUKTU: bardzo wytrzymałe, spawane laserowo diamentowe tarcze rozdzielające o zrównoważonym stosunku prędkości cięcia do okresu użytkowania

- 100-krotnie dłuższy okres użytkowania w porównaniu z konwencjonalnymi tarczami rozdzielającymi
- optymalna praca przy prędkości 4000 min⁻¹

ZASTOSOWANIE: możliwość stosowania zamiast konwencjonalnie łączonych tarcz rozdzielających • możliwość stosowania we wszystkich konwencjonalnych maszynach pracujących z łączonymi tarczami rozdzielającymi • brak potrzeby stosowania specjalnych narzędzi/maszyn, specjalnych prędkości cięcia i/lub metod • optymalne do cięcia wiązek rur/profilu metalowych

Do obróbki metalu, stali konstrukcyjnej, blachy, tworzyw sztucznych i gumy

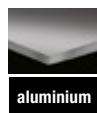

aluminium



tworzywa sztuczne



włókno szklane



guma



Opakowanie pojedyncze



Indeks	Średnica	Otwór montażowy	Wysokość segmentu	Szerokość segmentu	Opakowanie
DT3752-QZ	355 mm	25,4 mm	3,0 mm	1,6 mm	1

Diamentowe wiertła koronowe do wiercenia na mokro (gwint wewnętrzny)

CECHY PRODUKTU: zoptymalizowana konstrukcja segmentu diamentowego umożliwia połączenie wysokich prędkości wiercenia i długiego okresu użytkowania w przypadku zastosowania w różnych materiałach • spawane laserowo segmenty zapobiegają ich pękaniu podczas wiercenia na mokro • do uniwersalnego zastosowania i twardych materiałów

ZASTOSOWANIE: Standardowy uchwyt z gwintem wewnętrznym 1 1/4" UNC pasuje do produktów marki DeWALT® i innych marek profesjonalnych (zastosowanie w połączeniu z adapterem w przypadku narzędzi z innym gwintem)

Do stosowania w wiertarkach diamentowych do pracy na mokro



beton



cegła



kamień

Standardowe – beton, cegła, kamień – Opakowania jednostkowe



Indeks	Średnica	Długość	Ilość segmentów	Opakowanie
DT9760-QZ	52 mm	400 mm	5	1
DT9765-QZ	82 mm	400 mm	8	1
DT9771-QZ	127 mm	400 mm	11	1

PRZEGLĄD AKCESORII DO NARZĘDZIA MULTI-TOOL



Indeks	drewno	drewno z gwoździami	Płyty G-K	PCV	Metal	Papa	Wykładziny dywanowe	Karton	Wykładziny winylowe	Pianki	Płytki ceram.	Kleje, lakiery, uszczelnienia	Cegła
DT20700	•		•	•	•								
DT20701 ■	•	•	•	•									
DT20702 ■	•	•	•	•									
DT20703 ■	•		•	•									
DT20704 ■	•		•	•									
DT20705 ■	•		•	•									
DT20706 ■					•								
DT20707 ■	•	•	•	•									
DT20708	•	•	•	•									
DT20709	•	•	•	•									
DT20710 ■	•	•	•	•									
DT20711 ■						•	•	•	•	•			
DT20712												•	
DT20714 ▼												•	
DT20716 ▼											•		
DT20717 ■											•		
DT20718 ■												•	
DT20719											•	•	
DT20739	•		•	•									
DT20740 ■	•		•	•									
DT20741 ■	•	•	•	•	•						•		•
DT20743 ■			•								•		
DT20745 ■	•	•	•	•									
DT20746 ■	•	•	•	•									
DT20747 ■												•	
DT20748 ■												•	
DT20749	•											•	•
DT20750 ■	•												
DT20751 ■	•												
DT3090	•												
DT3091	•												
DT3092	•												
DT3093	•												
DT3094	•												
DT3095	•												
DTM3092	•			•	•								
DTM3093				•	•								
DTM3095				•	•								
ZESTAW DT20713	•	•	•	•									
ZESTAW DT20715	•	•	•	•								•	
ZESTAW DT20731	•	•	•	•	•								

■ Odsadzone (do cięcia na równi z powierzchnią) ▼ Skrobanie / szpachlowanie

Akcesoria do narzędzia Multi-Tool



UCHWYT MULTI-FIT

Pasuje do narzędzi wielofunkcyjnych DEWALT® DWE315 i DCS355 (jak również do wszystkich popularnych narzędzi oscylacyjnych (Fein® (nie nadaje się do SuperCut i Starlock/Starlock Plus), Bosch® i Makita®)



ZOPTYMALIZOWANE UZIARNIENIE Z WĘGLIKÓW SPIEKANYCH

Dłuższe i skuteczniejsze usuwanie materiału (tylko DT20718, DT20719, DT20751)



POWIERZCHNIE TNĄCE POWLEKANE TYTANEM

Dłuższa żywotność i trwałość akcesoriów (tylko DT20702, DT20707, DT20709, DT20711, DT20747)



KONSTRUKCJA QUICKWAVE

Specjalna konstrukcja zapewniająca szybsze cięcie spoin (tylko DT20718)

Cięcie

	Indeks	Opis	Opakowanie
	DT20701-QZ	Brzeszczot BiM 43 x 30 mm – do stosowania w drewnie, drewnie z gwoździami, tworzywach sztucznych i płytach gipsowo-kartonowych	1
	DT20702-QZ	Brzeszczot tytanowy 55 x 44 mm – do stosowania w drewnie, drewnie z gwoździami, tworzywach sztucznych i płytach gipsowo-kartonowych	1
	DT20703-QZ	Brzeszczot BiM 67 x 30 mm – do stosowania w twardym drewnie, tworzywach sztucznych i płytach gipsowo-kartonowych	1
	DT20704-QZ	Brzeszczot BiM 43 x 30 mm – do szybkiego cięcia w drewnie, tworzywach sztucznych i płytach gipsowo-kartonowych. Duża szybkość cięcia	1
	DT20705-QZ	Brzeszczot BiM 43 x 65 mm – do szybkiego cięcia w drewnie, tworzywach sztucznych i płytach gipsowo-kartonowych. Duża szybkość cięcia	1
	DT20706-QZ	Brzeszczot BiM 43 x 10 mm – Do wykonywania wycięć i wgłębień w drewnie, tworzywie sztuczne i płytach gipsowo-kartonowych	1
	DT20707-QZ	Brzeszczot tytanowy do metalu 43 x 30 mm – do stosowania w metalu, drewnie, drewnie z gwoździami, tworzywach sztucznych i płytach gipsowo-kartonowych	1
	DT20708-QZ	Brzeszczot segmentowy BiM 100 mm – do stosowania w drewnie, drewnie z gwoździami, tworzywach sztucznych i płytach gipsowo-kartonowych	1
	DT20709-QZ	Tytanowy brzeszczot segmentowy 100 mm – do stosowania w drewnie, drewnie z gwoździami, tworzywach sztucznych i płytach gipsowo-kartonowych	1
	DT20710-QZ	Brzeszczot segmentowy BiM 100 mm, zakrzywiony – do zlicowanych cięć w drewnie, drewnie z gwoździami, tworzywach sztucznych i płytach gipsowo-kartonowych	1
	DT20711-QZ	Tytanowy brzeszczot segmentowy 100 mm, zakrzywiony – do stosowania w drewnie, drewnie z gwoździami, tworzywach sztucznych i płytach gipsowo-kartonowych	1
	DT20740-QZ	Japoński brzeszczot EXTREME® 32 mm – powierzchnie tnące HCS do cięcia w twardym drewnie	1
	DT20741-QZ	Japoński brzeszczot EXTREME® 64 mm – powierzchnie tnące HCS do cięcia w twardym drewnie	1
	DT20743-QZ	Brzeszczot EXTREME® z węglików spiekanych 35 x 39 mm – Do stosowania w drewnie, drewnie z gwoździami, lekkich metalach, spoinach, płytach gipsowo-kartonowych itp.	1
	DT20747-QZ	Brzeszczot tytanowy EXTREME® 64 x 43 mm – do stosowania w drewnie, drewnie z gwoździami, płytach gipsowo-kartonowych, PCV	1
	DT20748-QZ	Brzeszczot BiM 64 x 43 mm – do stosowania w drewnie, drewnie z gwoździami, płytach gipsowo-kartonowych, PCV	1







Przycinanie / Wypielanie / Skrobanie

	Indeks	Opis	Opakowanie
	DT20712-QZ	Uniwersalne ostrze tnące 100 mm – do cięcia gontów dachowych, tworzyw sztucznych, pianki, gumy, kartonu, skóry, wykładzin itp.	1
	DT20714-QZ	Skrobak sztywny 52 mm – do usuwania np. pozostałości kleju, wykładzin, kleju do płytek, zaprawy, pozostałości betonu	1
	DT20716-QZ	Skrobak elastyczny 35 mm – do usuwania np. spoin silikonowych, pozostałości miękkiego kleju do wykładzin, pozostałości farby.	1
	DT20749-QZ	Ostrze tnące w kształcie grzybka do usuwania masy uszczelniającej	1
	DT20750-QZ	Prostokątne ostrze tnące do usuwania masy uszczelniającej w spoinach	1











ciąg dalszy na następnej stronie

Akcesoria do narzędzia Multi-Tool



Obróbka płytek ceramicznych i spoin

	Indeks	Opis	Opakowanie
	DT20717-QZ	Brzeszczot segmentowy z węglików spiekanych 95 mm, szerokość cięcia 3 mm – do frezowania drobnych spoin płytek i szczelin w tynku lub podobnych materiałach	1
	DT20718-QZ	Brzeszczot segmentowy z węglików spiekanych 95 mm, szerokość cięcia 5 mm – do frezowania dużych spoin płytek i szczelin w tynku lub podobnych materiałach; specjalna krawędź tnąca z węglika spiekanego ToughGrit zapewniająca szybsze przecinanie spoin	1
	DT20719-QZ	Tarnik z węglików spiekanych – do zgrubnego szlifowania kleju do płytek, betonu i drewna. Zoptymalizowane uziarnienie z węglików spiekanych zapewniające efektywne usuwanie materiału	1
	DT20739-QZ	Diamentowy brzeszczot 75 x 60 mm, szerokość cięcia 2,4 mm – Idealny do frezowania spoin płytek i szczelin w tynku lub podobnych materiałach; bardzo długi okres eksploatacji	1
	DT20745-QZ	Diamentowy brzeszczot segmentowy EXTREME® 94 mm – do stosowania w spoinach płytek, spoinach w tynku, lekkim betonie i podobnych materiałach	1
	DT20746-QZ	Diamentowy brzeszczot zagłębieniowy EXTREME® 32 x 40 mm – do stosowania w płytkach ceramicznych	1

Szlifowanie







	Indeks	Opis	Opakowanie
	DT20751-QZ	Nakładka palcowa z węglików spiekanych – do zgrubnego szlifowania masy wypełniającej, klejów do płytek, betonu, kamienia i drewna. Odpowiednia do pracy artystycznej	1
	DT20700-QZ	Płytki szlifierska z odsysaniem	1
	DT3090-QZ	Papier ścierny w kształcie trójkąta 93 x 93 mm, K40	3
	DT3091-QZ	Papier ścierny w kształcie trójkąta 93 x 93 mm, K60	3
	DT3092-QZ	Papier ścierny w kształcie trójkąta 93 x 93 mm, K80	3
	DT3093-QZ	Papier ścierny w kształcie trójkąta 93 x 93 mm, K120	3
	DT3094-QZ	Papier ścierny w kształcie trójkąta 93 x 93 mm, K180	3
	DT3095-QZ	Papier ścierny w kształcie trójkąta 93 x 93 mm, K240	3
	DTM3092-QZ	Siatka ścierna EXTREME® w kształcie trójkąta 93 x 93 mm, K80	3
	DTM3093-QZ	Siatka ścierna EXTREME® w kształcie trójkąta 93 x 93 mm, K120	3
	DTM3095-QZ	Siatka ścierna EXTREME® w kształcie trójkąta 93 x 93 mm, K240	3

Zestawy

	Indeks	Opis	Opakowanie
	DT20713-QZ	3-częściowy zestaw akcesoriów do narzędzia wielofunkcyjnego 1x DT20701, 1x DT20706, 1x DT20704	1
	DT20715-QZ	5-częściowy zestaw akcesoriów do narzędzia wielofunkcyjnego 2x DT20701, 1x DT20704, 1x DT20714, 1x DT20711	1
	DT20731-QZ	8-częściowy zestaw akcesoriów do narzędzia wielofunkcyjnego 1x DT20700, 1x DT20701, 1x 20704, 1x 20705, DT20710, 3x papier ścierny	1

Zobacz strona 322

Zestawy - 5 szt.

	Indeks	Opis	Opakowanie
	DT20723-QZ	Zestaw 5 brzeszczotów 43 x 30 mm (DT20701)	1
	DT20724-QZ	Zestaw 5 brzeszczotów 67 x 30 mm (DT20703)	1
	DT20725-QZ	Zestaw 5 brzeszczotów 43 x 30 mm (DT20704)	1
	DT20726-QZ	Zestaw 5 brzeszczotów precyzyjnych 43 x 10 mm (DT20706)	1
	DT20727-QZ	Zestaw 5 tytanowych brzeszczotów do metalu 43 x 30 mm (DT20707)	1
	DT20728-QZ	Zestaw 5 brzeszczotów segmentowych 100 mm (DT20708)	1
	DT20729-QZ	Zestaw 5 brzeszczotów segmentowych 100 mm (DT20710)	1

Zobacz strona 322

Gwoździe

Gwoździe z łebem spęcznionym, 15 GA – przeznaczone do: DPN1564APP



Indeks	Opis	Typ	Średnica	Długość	Opakowanie
DNBDA1532GZ	Łeb spęczniony, galwanizowane	25°	1,80 mm	32 mm	4.000
DNBDA1538GZ	Łeb spęczniony, galwanizowane	25°	1,80 mm	38 mm	4.000
DNBDA1545GZ	Łeb spęczniony, galwanizowane	25°	1,80 mm	45 mm	4.000
DNBDA1550GZ	Łeb spęczniony, galwanizowane	25°	1,80 mm	50 mm	4.000
DNBDA1564GZ	Łeb spęczniony, galwanizowane	25°	1,80 mm	64 mm	4.000
DNBDA1538SZ	Łeb spęczniony, stal nierdzewna	25°	1,80 mm	38 mm	4.000
DNBDA1550SZ	Łeb spęczniony, stal nierdzewna	25°	1,80 mm	50 mm	4.000

Gwoździe z łebem spęcznionym, 6 GA – przeznaczone do: DCN618, DCN660



Indeks	Opis	Typ	Średnica	Długość	Opakowanie
DNBA1632GZ	Łeb spęczniony, galwanizowane	20°	1,40 x 1,60 mm	32 mm	2.500
DNBA1638GZ	Łeb spęczniony, galwanizowane	20°	1,40 x 1,60 mm	38 mm	2.500
DNBA1644GZ	Łeb spęczniony, galwanizowane	20°	1,40 x 1,60 mm	44 mm	2.500
DNBA1650GZ	Łeb spęczniony, galwanizowane	20°	1,40 x 1,60 mm	50 mm	2.500
DNBA1663GZ	Łeb spęczniony, galwanizowane	20°	1,40 x 1,60 mm	63 mm	2.500
DNBA1632SZ	Łeb spęczniony, stal nierdzewna	20°	1,40 x 1,60 mm	32 mm	2.500
DNBA1638SZ	Łeb spęczniony, stal nierdzewna	20°	1,40 x 1,60 mm	38 mm	2.500
DNBA1644SZ	Łeb spęczniony, stal nierdzewna	20°	1,40 x 1,60 mm	44 mm	2.500
DNBA1650SZ	Łeb spęczniony, stal nierdzewna	20°	1,40 x 1,60 mm	50 mm	2.500
DNBA1663SZ	Łeb spęczniony, stal nierdzewna	20°	1,40 x 1,60 mm	63 mm	2.500

Gwoździe z łebem spęcznionym, 16 GA – przeznaczone do: DPN1664PP, DPSB2IN1 (długość do 35 mm)



Indeks	Opis	Typ	Średnica	Długość	Opakowanie
DNBSB1625Z	Łeb spęczniony, galwanizowane	0°	1,40 x 1,60 mm	25 mm	5.000
DNBSB1632Z	Łeb spęczniony, galwanizowane	0°	1,40 x 1,60 mm	32 mm	2.500
DNBSB1638Z	Łeb spęczniony, galwanizowane	0°	1,40 x 1,60 mm	38 mm	2.500
DNBSB1645Z	Łeb spęczniony, galwanizowane	0°	1,40 x 1,60 mm	45 mm	2.500
DNBSB1650Z	Łeb spęczniony, galwanizowane	0°	1,40 x 1,60 mm	50 mm	2.500
DNBSB1657Z	Łeb spęczniony, galwanizowane	0°	1,40 x 1,60 mm	57 mm	2.500
DNBSB1664Z	Łeb spęczniony, galwanizowane	0°	1,40 x 1,60 mm	64 mm	2.500
DNBSB1618S316Z	Łeb spęczniony, stal nierdzewna	0°	1,40 x 1,60 mm	18 mm	2.500
DNBSB1622S316Z	Łeb spęczniony, stal nierdzewna	0°	1,40 x 1,60 mm	22 mm	2.500
DNBSB1625S316Z	Łeb spęczniony, stal nierdzewna	0°	1,40 x 1,60 mm	25 mm	2.500
DNBSB1632S316Z	Łeb spęczniony, stal nierdzewna	0°	1,40 x 1,60 mm	32 mm	2.500
DNBSB1638S316Z	Łeb spęczniony, stal nierdzewna	0°	1,40 x 1,60 mm	38 mm	2.500
DNBSB1650S316Z	Łeb spęczniony, stal nierdzewna	0°	1,40 x 1,60 mm	50 mm	2.500

Sztyfty BT, 18 GA – przeznaczone do: DC602, DC608, DPN1850PP



Indeks	Opis	Typ	Średnica	Długość	Opakowanie
DNBT1815GZ	Łeb spęczniony, galwanizowane	0°	1,25 x 1,00 mm	15 mm	5.000
DNBT1820GZ	Łeb spęczniony, galwanizowane	0°	1,25 x 1,00 mm	20 mm	5.000
DNBT1825GZ	Łeb spęczniony, galwanizowane	0°	1,25 x 1,00 mm	25 mm	5.000
DNBT1830GZ	Łeb spęczniony, galwanizowane	0°	1,25 x 1,00 mm	30 mm	5.000
DNBT1835GZ	Łeb spęczniony, galwanizowane	0°	1,25 x 1,00 mm	35 mm	5.000
DNBT1838GZ	Łeb spęczniony, galwanizowane	0°	1,25 x 1,00 mm	38 mm	5.000
DNBT1840GZ	Łeb spęczniony, galwanizowane	0°	1,25 x 1,00 mm	40 mm	5.000
DNBT1845GZ	Łeb spęczniony, galwanizowane	0°	1,25 x 1,00 mm	45 mm	5.000
DNBT1850GZ	Łeb spęczniony, galwanizowane	0°	1,25 x 1,00 mm	50 mm	5.000
DNBT1820SZ	Łeb spęczniony, stal nierdzewna	0°	1,25 x 1,00 mm	20 mm	5.000
DNBT1825SZ	Łeb spęczniony, stal nierdzewna	0°	1,25 x 1,00 mm	25 mm	5.000
DNBT1830SZ	Łeb spęczniony, stal nierdzewna	0°	1,25 x 1,00 mm	30 mm	5.000
DNBT1840SZ	Łeb spęczniony, stal nierdzewna	0°	1,25 x 1,00 mm	40 mm	5.000
DNBT1845SZ	Łeb spęczniony, stal nierdzewna	0°	1,25 x 1,00 mm	45 mm	5.000
DNBT1850SZ	Łeb spęczniony, stal nierdzewna	0°	1,25 x 1,00 mm	50 mm	5.000

Ciąg dalszy na następnej stronie

Gwoździe i zszywki

Zszywki – przeznaczone do: DPSSX38, DPSB2IN1



Indeks	Opis	Rückenbreite	Długość	Opakowanie
DSTSX12Z	Galwanizowane	5,6 mm	12 mm	5.000
DSTSX15Z	Galwanizowane	5,6 mm	15 mm	5.000
DSTSX19Z	Galwanizowane	5,6 mm	19 mm	5.000
DSTSX22Z	Galwanizowane	5,6 mm	22 mm	5.000
DSTSX25Z	Galwanizowane	5,6 mm	25 mm	5.000
DSTSX30Z	Galwanizowane	5,6 mm	30 mm	3.000
DSTSX35Z	Galwanizowane	5,6 mm	35 mm	3.000
DSTSX18SE	Stal nierdzewna	5,6 mm	18 mm	5.000
DSTSX30SE	Stal nierdzewna	5,6 mm	30 mm	3.000
DSTSX35SE	Stal nierdzewna	5,6 mm	35 mm	3.000

Gwoździe z główką w kształcie litery D, oprawione w papier – przeznaczone do: DCN690, DCN691, DCN695, DCN692, DPN9033SM, DPN9033



Indeks	Opis	Typ	Klasa użytkowa	Średnica	Długość	Opakowanie
DNPT2863Z	Gładkie	34°	1	2,80 mm	63 mm	2.200
DNPT3190Z	Gładkie	34°	1	3,10 mm	90 mm	2.200
DNPT28R50Z	Pierścieniowe	34°	1	2,80 mm	50 mm	2.200
DNPT28R63Z	Pierścieniowe	34°	1	2,80 mm	63 mm	2.200
DNPT28R75Z	Pierścieniowe	34°	1	2,80 mm	75 mm	2.200
DNPT31R90Z	Pierścieniowe	34°	1	3,10 mm	90 mm	2.200
DNPT2863G12Z	Gładkie galwanizowane G12	34°	2	2,80 mm	63 mm	2.200
DNPT3190G12Z	Gładkie galwanizowane G12	34°	2	3,10 mm	90 mm	2.200
DNPT3190HDZ	Gładkie ocynkowane ogniowo	34°	1	3,10 mm	90 mm	1.200
DNPT28R50G12Z	Pierścieniowe, galwanizowane G12	34°	2	2,80 mm	50 mm	2.200
DNPT28R63G12Z	Pierścieniowe, galwanizowane G12	34°	2	2,80 mm	63 mm	2.200
DNPT28R75G12Z	Pierścieniowe, galwanizowane G12	34°	2	2,80 mm	75 mm	2.200
DNPT31R90G12Z	Pierścieniowe, galwanizowane G12	34°	2	3,10 mm	90 mm	2.200
DNPT28R63SZ	Pierścieniowe stal nierdzewna	34°	3	2,80 mm	63 mm	1.200
DNPT28R50HDZ	Pierścieniowe, ocynkowane ogniowo	34°	3	2,80 mm	50 mm	1.200
DNPT28R63HDZ	Pierścieniowe, ocynkowane ogniowo	34°	3	2,80 mm	63 mm	1.200
DNPT31R75HDZ	Pierścieniowe, ocynkowane ogniowo	34°	3	3,10 mm	75 mm	1.200
DNPT31R90HDZ	Pierścieniowe, ocynkowane ogniowo	34°	3	3,10 mm	90 mm	1.200

CECHY PRODUKTU: asortyment gwoździ DEWALT® jest certyfikowany zgodnie z normą Eurokod 5 opisującą zasady projektowania gwoździ używanych w sektorze budowlanym • gwoździe EC 5 dzielą się na 3 klasy użytkowe: klasa użytkowa 1: ogrzewane pomieszczenia, klasa użytkowa 2: nieogrzewane pomieszczenia / zabezpieczone obszary zewnętrzne, klasa użytkowa 3: niezabezpieczone lub narażone na działanie czynników atmosferycznych obszary zewnętrzne • wszystkie opakowania są oznakowane zgodnie z klasą użytkową i kodowane kolorystycznie

Gwoździe z główką w kształcie litery D, złączone drutem – przeznaczone do: Gwoździarka DCN690, DCN691, DCN692, DCN695, DPN9033, DPN9033SM



Indeks	Opis	Typ	Klasa użytkowa	Średnica	Długość	Opakowanie
DNW2850E	Gładkie	34°	1	2,80 mm	50 mm	2.200
DNW2863E	Gładkie	34°	1	2,80 mm	63 mm	2.200
DNW2870E	Gładkie	34°	1	2,80 mm	70 mm	2.200
DNW2880E	Gładkie	34°	1	2,80 mm	80 mm	2.200
DNW2890E	Gładkie	34°	1	2,80 mm	90 mm	2.200
DNW3180E	Gładkie	34°	1	3,10 mm	80 mm	2.200
DNW3190E	Gładkie	34°	1	3,10 mm	90 mm	2.200
DNW28R50E	Pierścieniowe	34°	1	2,80 mm	50 mm	2.200
DNW28R63E	Pierścieniowe	34°	1	2,80 mm	63 mm	2.200
DNW28R75E	Pierścieniowe	34°	1	2,80 mm	75 mm	2.200
DNW28R80E	Pierścieniowe	34°	1	2,80 mm	80 mm	2.200
DNW28R90E	Pierścieniowe	34°	1	2,80 mm	90 mm	2.200
DNW31R70E	Pierścieniowe	34°	1	3,10 mm	70 mm	2.200
DNW31R75E	Pierścieniowe	34°	1	3,10 mm	75 mm	2.200
DNW31R80E	Pierścieniowe	34°	1	3,10 mm	80 mm	2.200
DNW31R90E	Pierścieniowe	34°	1	3,10 mm	90 mm	2.200
DNW28R50G12E	Pierścieniowe G 12	34°	2	2,80 mm	50 mm	2.200
DNW31R90G12E	Pierścieniowe G 12	34°	2	3,10 mm	90 mm	2.200
DNW3190G12E	Gładkie	34°	2	3,10 mm	90 mm	2.200

Gwoździ

Gwoździe kotwowe, oprawione w papier – przeznaczone do: DPN250MCN



Indeks	Opis	Typ	Klasa użytkowa	Średnica	Długość	Opakowanie
DNM40R40GZ	Pierścieniowe, galwanizowane	33°	2	4,00 mm	40 mm	2.000
DNM40R50GZ	Pierścieniowe, galwanizowane	33°	2	4,00 mm	50 mm	2.000
DNM40R60GZ	Pierścieniowe, galwanizowane	33°	2	4,00 mm	60 mm	2.000
DNM40R40HDZ	Pierścieniowe, ocynkowane ogniowo	33°	3	4,00 mm	40 mm	1.500
DNM40R50HDZ	Pierścieniowe, ocynkowane ogniowo	33°	3	4,00 mm	50 mm	1.500
DNM40R60HDZ	Pierścieniowe, ocynkowane ogniowo	33°	3	4,00 mm	60 mm	1.500

Gwoździe w zwojach – przeznaczone do: DPN64C



Indeks	Opis	Typ	Klasa użytkowa	Średnica	Długość	Opakowanie
DNN20R35G12E	Pierścieniowe, galwanizowane G12	15°	2	2,03 mm	35 mm	24.500
DNN20R38G12E	Pierścieniowe, galwanizowane G12	15°	2	2,03 mm	38 mm	24.500
DNN20R45G12E	Pierścieniowe, galwanizowane G12	15°	2	2,03 mm	45 mm	24.500
DNN20R50G12E	Pierścieniowe, galwanizowane G12	15°	2	2,03 mm	50 mm	24.500
DNN20R55G12E	Pierścieniowe, galwanizowane G12	15°	2	2,03 mm	55 mm	24.500

Gwoździe w zwojach – przeznaczone do: DPN75C, DPN90C



Indeks	Opis	Typ	Klasa użytkowa	Średnica	Długość	Opakowanie
DNF23R64E	Pierścieniowe	15°	1	2,30 mm	64 mm	10.500
DNF2560E	Gładkie	15°	1	2,50 mm	60 mm	9.000
DNF2564E	Gładkie	15°	1	2,50 mm	64 mm	7.200
DNF2570E	Gładkie	15°	1	2,50 mm	70 mm	7.200
DNF25R50E	Pierścieniowe	15°	1	2,50 mm	50 mm	9.900
DNF25R60E	Pierścieniowe	15°	1	2,50 mm	60 mm	9.000
DNF25R70E	Pierścieniowe	15°	1	2,50 mm	70 mm	7.200
DNF25R50S316E	Pierścieniowe	15°	1	2,50 mm	50 mm	5.940
DNF25R55S316E	Pierścieniowe stal nierdzewna	15°	3	2,50 mm	55 mm	5.940
DNF25R70S316E	Pierścieniowe, stal nierdzewna	15°	3	2,50 mm	70 mm	3.600
DNF28R55E	Pierścieniowe	15°	1	2,80 mm	55 mm	7.500
DNF28R60E	Pierścieniowe	15°	1	2,80 mm	60 mm	7.500
DNF28R65E	Pierścieniowe	15°	1	2,80 mm	65 mm	6.000
DNF28R90E	Pierścieniowe	15°	1	2,80 mm	90 mm	4.500
DNF28R55G12E	Pierścieniowe, galwanizowane G12	15°	2	2,80 mm	55 mm	7.500
DNF31R80E	Pierścieniowe	15°	1	3,10 mm	80 mm	5.400

Gwoździe w zwojach – przeznaczone do: DPN46RN, DCN45RN



Indeks	Opis	Typ	Klasa użytkowa	Średnica	Długość	Opakowanie
DNR3119GZ	Galwanizowane	15°	2	3,05 mm	19 mm	7.200
DNR3122GZ	Galwanizowane	15°	2	3,05 mm	22 mm	7.200
DNR3125GZ	Galwanizowane	15°	2	3,05 mm	25 mm	7.200
DNR3132GZ	Galwanizowane	15°	2	3,05 mm	32 mm	7.200
DNR3138GZ	Galwanizowane	15°	2	3,05 mm	38 mm	7.200
DNR3145GZ	Galwanizowane	15°	2	3,05 mm	45 mm	7.200
DNR3119HDZ	Cynkowane ogniowo	15°	3	3,05 mm	19 mm	1.200
DNR3122HDZ	Cynkowane ogniowo	15°	3	3,05 mm	22 mm	1.200
DNR3125HDZ	Cynkowane ogniowo	15°	3	3,05 mm	25 mm	1.200
DNR3132HDZ	Cynkowane ogniowo	15°	3	3,05 mm	32 mm	1.200
DNR3138HDZ	Cynkowane ogniowo	15°	3	3,05 mm	38 mm	1.200
DNR3145HDZ	Cynkowane ogniowo	15°	3	3,05 mm	45 mm	1.200

Gwoździe ocynkowane do średniego obciążenia – przeznaczone do akumulatorowych gwoździarek gazowych DDF5110500, DDF5120550

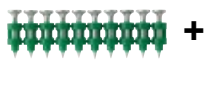

Indeks	Opis	Długość	Średnica gwoździa	Średnica łba	Opakowanie
DDF6510015	Gwoździe ocynkowane + 1 wkład gazowy	15 mm	2,6 mm	6,3 mm	700 + 1
DDF6510020	Gwoździe ocynkowane + 1 wkład gazowy	20 mm	2,6 mm	6,3 mm	700 + 1
DDF6510025	Gwoździe ocynkowane + 1 wkład gazowy	25 mm	2,6 mm	6,3 mm	700 + 1
DDF6510030	Gwoździe ocynkowane + 1 wkład gazowy	30 mm	2,6 mm	6,3 mm	700 + 1
DDF6510035	Gwoździe ocynkowane + 1 wkład gazowy	35 mm	2,6 mm	6,3 mm	700 + 1
DDF6510040	Gwoździe ocynkowane + 1 wkład gazowy	40 mm	2,6 mm	6,3 mm	700 + 1

Gwoździe

Specjalne gwoździe ocynkowane do bardzo twardego betonu – przeznaczone do akumulatorowych gwoździarek gazowych DDF5110500, DDF5120550

Indeks	Opis	Certyfikat ETA	Długość	Średnica gwoźdźcia	Średnica tba	Opakowanie
DDF6510017	Gwoździe XH ocynkowane + 1 wkład gazowy	•	17 mm	3,0 mm	6,3 mm	700 + 1
DDF6510022	Gwoździe XH ocynkowane + 1 wkład gazowy	•	22 mm	3,0 mm	6,3 mm	700 + 1
DDF6510027	Gwoździe XH ocynkowane + 1 wkład gazowy	•	27 mm	3,0 mm	6,3 mm	700 + 1
DDF6510032	Gwoździe XH ocynkowane + 1 wkład gazowy	•	32 mm	3,0 mm	6,3 mm	700 + 1
DDF6510038	Gwoździe XH ocynkowane + 1 wkład gazowy	•	38 mm	3,0 mm	6,3 mm	700 + 1



Gwoździe ocynkowane do średniego obciążenia – przeznaczone do: C4 TRAK-IT akumulatorowej gwoździarki gazowej 55112-POW

Indeks	Opis	Długość	Średnica gwoźdźcia	Średnica tba	Opakowanie
DDF6110020	Gwoździe ocynkowane + 1 wkład gazowy	20 mm	2,6 mm	6,3 mm	700 + 1
DDF6110025	Gwoździe ocynkowane + 1 wkład gazowy	25 mm	2,6 mm	6,3 mm	700 + 1
DDF6110030	Gwoździe ocynkowane + 1 wkład gazowy	30 mm	2,6 mm	6,3 mm	700 + 1
DDF6110035	Gwoździe ocynkowane + 1 wkład gazowy	35 mm	2,6 mm	6,3 mm	700 + 1
DDF6110040	Gwoździe ocynkowane + 1 wkład gazowy	40 mm	2,6 mm	6,3 mm	700 + 1
DDF6110045	Gwoździe ocynkowane + 1 wkład gazowy	45 mm	2,6 mm	6,3 mm	700 + 1
DDF6110049	Gwoździe ocynkowane + 1 wkład gazowy	50 mm	2,6 mm	6,3 mm	700 + 1
DDF6110055	Gwoździe ocynkowane + 1 wkład gazowy	55 mm	2,6 mm	6,3 mm	700 + 1
DDF6110060	Gwoździe ocynkowane + 1 wkład gazowy	60 mm	2,6 mm	6,3 mm	700 + 1
DDF6110065	Gwoździe ocynkowane + 1 wkład gazowy	65 mm	2,6 mm	6,3 mm	700 + 1



Podkładki

Objeiny i podkładki Stick-E – przeznaczone do akumulatorowych gwoździarek gazowych DDF5110500, DDF5120550, 55112-POW



Indeks	Opis	Średnica	Opakowanie
DDF6750000	Podkładka mocująca Stick-E	25,0 mm	200
DDF6750050	Izolowana podkładka Stick-E	36,0 mm	100

Wkręty

Wkręty do profili metalowych płyt G-K (maks. 0,88 mm) – przeznaczone do wkrętarek akumulatorowych 18 V: DCF620, DCF6201, DCF6202

Indeks	Opis	Liczba wkrętów na taśmie	Opakowanie
DWF4000250	3,5 x 25 mm gwint drobnozwojowy, na taśmie	50	1.000
DWF4000350	3,5 x 35 mm gwint drobnozwojowy, na taśmie	50	1.000
DWF4000450	3,5 x 45 mm gwint drobnozwojowy, na taśmie	50	1.000
DWF4000550	3,5 x 55 mm gwint drobnozwojowy, na taśmie	50	1.000



Wkręty do konstrukcji drewnianych płyt G-K (maks. 0,88 mm) – przeznaczone do wkrętarek akumulatorowych 18 V: DCF620, DCF6201, DCF6202

Indeks	Opis	Liczba wkrętów na taśmie	Opakowanie
DWF4100350	3,5 x 35 mm gwint do drewna, na taśmie	50	1.000
DWF4100450	3,5 x 45 mm gwint do drewna, na taśmie	50	1.000
DWF4100550	3,5 x 55 mm gwint do drewna, na taśmie	50	1.000



SYSTEMOWY PORZĄDEK



BITY, WIERTŁA CZY AKCESORIA - WSZYSTKO MA SWOJE MIEJSCE

Modułowy system **ToughCase™** składa się z idealnie dopasowanych kaset, w których akcesoria i elementy mocujące są przechowywane w sposób bezpieczny i przemyślany. Dzięki systemowi spinania **ToughCases™** kasety można układać jedna na drugiej, ten elastyczny i wygodny system przechowywania sprawdzi się na placu budowy, w warsztacie lub w samochodzie serwisowym. **Odkryj szeroką gamę wariantów i możliwości.**

T STAK™



MAŁE PUDEŁKA TIC TAC

Optymalne przechowywanie bitów i innych drobnych akcesoriów.
Kompatybilne z wszystkimi kasetami ToughCases™.

MAŁE KASETY TOUGHCASES™

Z nowym, regulowanym uchwytem na bity i wiertła ułatwiającym wyjęcie i włożenie.

ŚREDNIE KASETY TOUGHCASES™

Z systemem zamykania i spinania umożliwiającym połączenie wielu kaset

DUŻA KASETA TOUGHCASES™

Wyposażony w system spinający do połączenia wielu kaset, jest w pełni kompatybilny z **systemem T STAK™**.

TACA T STAK™ DT70716-QZ

Doskonała do łatwego transportu do 4 małych pudełek TIC TAC i 5 małych kaset ToughCases™. W pełni kompatybilny z systemem T STAK™.

T STAK™ SYSTEM

System T STAK™ oferuje szeroki zakres opcji z szufladami, pojemnikami, umożliwiającymi dostosowanie go do indywidualnych potrzeb

TOUGHCASE™ NA PIERWSZY RZUT OKA:

DUŻA KASETA TOUGHCASE™

DT70763-QZ	strona 319
DT70804-QZ	strona 312
DT70839-QZ	strona 312

ŚREDNIE KASETY TOUGHCASE™

DT70751-QZ	strona 317
DT70752-QZ	strona 215 i 314
DT70753-QZ	strona 314
DT70755-QZ	strona 316
DT70756-QZ	strona 233 i 316
DT70757-QZ	strona 319
DT70758-QZ	strona 319
DT70759-QZ	strona 319
DT70760-QZ	strona 319
DT70761-QZ	strona 319
DT90238-QZ	strona 317
DT70802-QZ	strona 312
DT70803-QZ	strona 312

MAŁE KASETY TOUGHCASE™

DT70702-QZ	strona 252 i 319
DT70704-QZ	strona 252 i 319
DT70707-QZ	strona 252 i 319
DT70710-QZ	strona 233 i 316
DT70711-QZ	strona 233 i 316
DT70712-QZ	strona 315
DT70717-QZ	strona 252 i 318
DT70727-QZ	strona 232 i 316
DT70728-QZ	strona 232 i 316
DT70729-QZ	strona 232 i 316
DT70735T-QZ	strona 250 i 318
DT70734T-QZ	strona 250 i 318
DT70738T-QZ	strona 250 i 318
DT70745T-QZ	strona 250 i 318
DT70801-QZ	strona 312

PUDEŁKA TIC TAC

DT70586T-QZ	strona 249 i 317
DT70555T-QZ	strona 249 i 317
DT70556T-QZ	strona 249 i 317
DT70557T-QZ	strona 249 i 317
DT70558T-QZ	strona 249 i 317
DT70559T-QZ	strona 249 i 317
DT70800-QZ	strona 312

1 WYBIERZ ODPOWIEDNIĄ SKRZYNKĘ

DT70800-QZ



- Mała skrzynka narzędziowa (pusta) x2

DT70803-QZ



- Średnia skrzynka ToughCase (pusta) + Mała skrzynka narzędziowa (pusta) x2 + Uchwyty x6

DT70801-QZ



- Mała skrzynka ToughCase (pusta) + Mała skrzynka narzędziowa (pusta) + Uchwyty x4

DT70804-QZ



- Duża skrzynka ToughCase (pusta) + Mała skrzynka narzędziowa (pusta) x3 + Przegrody x6 + Uchwyty x8

DT70802-QZ



- Średnia skrzynka, organizer ToughCase (pusta) + Mała skrzynka narzędziowa (pusta) + Przegrody x6 + Uchwyty x4

DT70839-QZ



- Duża skrzynka ToughCase (pusta) + Przegrody x6

DT70805-QZ



- Zestaw wkładek do skrzynki Tough Case Przegrody x4 + Uchwyty x6

DT70800-QZ DT70801-QZ DT70803-QZ DT70804-QZ

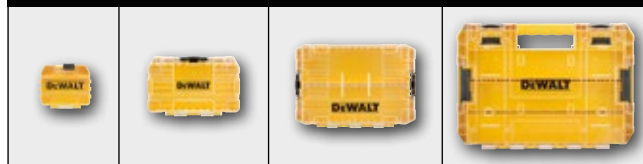

2 DOBIERZ ODPOWIEDNIE AKCESORIA

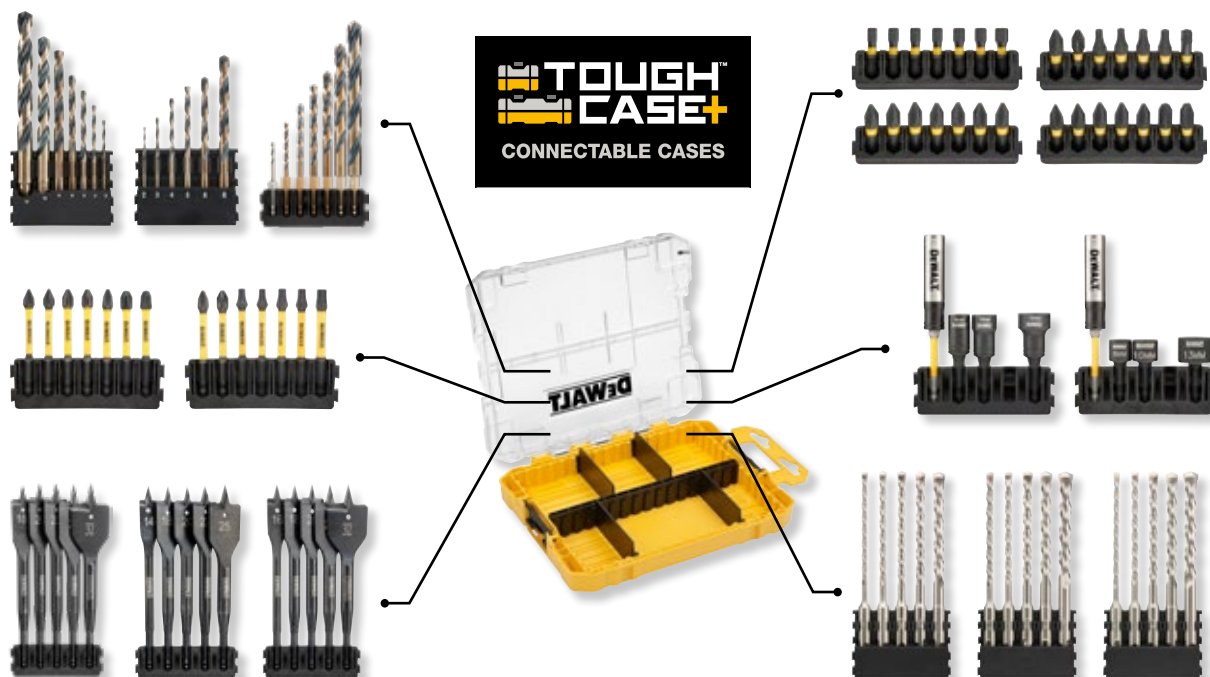

Indeks	Opis
DT70806-QZ	7 szt. Bity HEX 25mm FLEXTORQ
DT70807-QZ	7 szt. Bity PH2 25mm FLEXTORQ
DT70808-QZ	7 szt. Bity PHILLIPS 25mm FLEXTORQ
DT70809-QZ	7 szt. Bity PH/PZ 25mm FLEXTORQ
DT70810-QZ	7 szt. Bity PH/PZ/TX 25mm FLEXTORQ
DT70811-QZ	7 szt. Bity PZ2 25mm FLEXTORQ
DT70812-QZ	7 szt. Bity POZI 25mm FLEXTORQ
DT70813-QZ	7 szt. Bity PZ/TX 25mm FLEXTORQ
DT70814-QZ	7 szt. Bity PŁASKIE 25mm FLEXTORQ
DT70815-QZ	7 szt. Bity KWADRAT 25mm FLEXTORQ
DT70816-QZ	7 szt. Bity TORX 25mm FLEXTORQ
DT70817-QZ	7 szt. Bity PH2 57mm FLEXTORQ
DT70818-QZ	7 szt. Bity PHILLIPS 57mm FLEXTORQ
DT70819-QZ	7 szt. Bity PH/PZ 57mm FLEXTORQ
DT70820-QZ	7 szt. Bity PH/PZ/TX 57mm FLEXTORQ
DT70821-QZ	7 szt. Bity PZ2 57mm FLEXTORQ
DT70822-QZ	7 szt. Bity POZI 57mm FLEXTORQ
DT70823-QZ	7 szt. Bity PZ/TX 57mm FLEXTORQ
DT70824-QZ	7 szt. Bity KWADRAT 57mm FLEXTORQ
DT70825-QZ	7 szt. Bity TORX 57mm FLEXTORQ
DT70826-QZ	4 szt. Klucze nasadowe + uchwyt
DT70827-QZ	4 szt. Klucze nasadowe + uchwyt
DT70828-QZ	6 szt. Wiertła do metalu BLACK&GOLD
DT70829-QZ	7 szt. Wiertła do metalu BLACK&GOLD
DT70830-QZ	5 szt. Wiertła uniwersalne HEX
DT70831-QZ	7 szt. Wiertła do metalu HEX BLACK&GOLD
DT70832-QZ	5 szt. Wiertła płaskie do drewna
DT70833-QZ	5 szt. Wiertła płaskie do drewna
DT70834-QZ	5 szt. Wiertła płaskie do drewna
DT70835-QZ	5 szt. Wiertła do betonu SDS-Plus
DT70836-QZ	5 szt. Wiertła do betonu SDS-Plus
DT70837-QZ	5 szt. Wiertła do betonu SDS-Plus
DT70838-QZ	5 szt. Wiertła do betonu SDS-Plus



NOWOŚĆ

3 ZBUDUJ SWÓJ WŁASNY ZESTAW



Zestawy wiertel udarowych

Wiertła udarowe EXTREME®2 SDS-plus®



DT9700-QZ



DT9702-QZ



DT9701-QZ



DT70753-QZ

Indeks	DT9700-QZ	DT9702-QZ	DT9701-QZ	DT70753-QZ
Opis	4 szt. w kasce z tworzywa sztucznego	4 szt. w kasce z tworzywa sztucznego	7 szt. w kasce metalowej	10 szt. w kasce ToughCase™
Opakowanie	Ø 5 / 6 / 8 / 10 mm	Ø 5,5 / 7 / 8 / 10 mm	Ø 5 / 6 / 8 (110 mm) – Ø 6 / 8 / 10 / 12 (160 mm)	Ø 5 / 2x 6 (110 mm) – Ø 2x 6 / 7 / 8 / 9 / 10 / 12 (160 mm)

Wiertła udarowe SDS-plus®



DT60300-QZ



DT60301-QZ



DT60302-QZ



DT9399-QZ*



DT9679-QZ

Indeks	DT60300-QZ	DT60301-QZ	DT60302-QZ	DT9399-QZ*	DT9679-QZ
Opis	8 szt. w kasce z tworzywa sztucznego	5 szt. w kasce z tworzywa sztucznego	6 szt. w kasce z tworzywa sztucznego	5 szt. w kasce z tworzywa sztucznego	15 szt. w kasce aluminiowej
Opakowanie	Ø 2x 6 / 2x 7 / 2x 8 / 2x 10 (160 mm)	Ø 5 / 6 (110 mm) – Ø 6 / 8 / 10 (160 mm)	Ø 2x 6 / 2x 8 / 2x 10 (160 mm)	Ø 5 / 2x 6 / 2x 8 (160 mm)	Ø 5 / 5,5 / 6 / 7 / 8 / 10 (110 mm) Ø 6 / 8 / 10 / 12 (160 mm) Ø 14 (210 mm), szpicak 250 mm, dłuto płaskie 20x 250 i 2x 40x250 mm

Wiertła udarowe EXTREME® Full Carbide SDS-plus®



DT8976-QZ



DT70752-QZ

Indeks	DT8976-QZ	DT70752-QZ
Opis	7 szt. w kasce metalowej	10 szt. w kasce ToughCase™
Opakowanie	Ø 5 / 6 / 8 (110 mm) – Ø 6 / 8 / 10 / 12 (160 mm)	Ø 5 / 2x 6 (110 mm) – Ø 2x 6 / 6,5 / 2x 8 / 10 / 12 (160 mm)

Zestawy wiertel do kamienia

Wiertła do kamienia EXTREME®



DT6956-QZ



DT70712-QZ



DT6952-QZ

Indeks	DT6956-QZ	DT70712-QZ	DT6952-QZ
Opis	5 szt. w kasiecie z tworzywa sztucznego	19 szt. w kasiecie ToughCase™	5 szt. w kasiecie z tworzywa sztucznego
Opakowanie	Ø 4 / 5 / 6 / 8 / 10 mm	wiertła do kamienia EXTREME® Ø 4 / 5 / 5,5 / 6 / 7, 8 mm bity 25 mm: 3x Ph2, 4x Pz2 / 1x T25 / bity 50 mm: 1x Ph2 / 1x Pz2 / 1x T25 / uchwyt magnetyczny, uchwyt magnetyczny z tuleją prowadzącą (VE 5 szt.)	Ø 4 / 5 / 6 / 8 / 10 mm

Zestawy dłut SDS-plus®

Dłuta SDS-plus®



dłuta i wiertła
udarowe

SDSPLUSSET-DE



DT60330-QZ

Dłuta SDS-max®



DT9000-QZ



SDSMAXSET-QZ



SDSMAXSET2-QZ

Indeks	SDSPLUSSET-DE	DT60330-QZ	DT9000-QZ	SDSMAXSET-QZ	SDSMAXSET2-QZ
Opis	13 szt. w pudełku transportowym	3 szt. w tubie z tworzywa sztucznego	2szt. w tubie z tworzywa sztucznego	4 szt. w pudełku transportowym	5 szt. w pudełku transportowym
Opakowanie	250 mm szpicak – 20 / 40 (250 mm) dłuto płaskie – wierćta udarowe Ø 5 / 6 (110 mm) – Ø 6 / 8 / 10 (160 mm) – Ø 10 / 12 / 14 / 16 / 20 (460 mm)	250 mm szpicak – 20 / 40 (250 mm) dłuto płaskie	400 mm szpicak – 25 x 300 mm dłuto płaskie	300 / 400 mm szpicak – 25 x 300 mm / 25x 400 mm dłuto płaskie	300 / 400 mm szpicak – 25 x 300 mm / 25 x 400 mm / 50 x 400 mm dłuto płaskie

Zestawy wiertel do płytek ceramicznych EXTREME DIAMANT®

Wiertła do płytek ceramicznych EXTREME DIAMANT®



DT6046-QZ

Indeks	DT6046-QZ
Opis	5 szt. szt. w kasiecie z tworzywa sztucznego
Opakowanie	Ø 5, 6, 7, 8, 10 mm z systemem wodnym

Zestawy wiertel do metalu EXTREME®

Wiertła do metalu HSS-CO EXTREME®



DT4956-QZ



DT4957-QZ



DT50050-QZ

Indeks	DT4956-QZ	DT4957-QZ	DT50050-QZ
Opis	6 szt. w kasiecie z tworzywa sztucznego	29 szt. w kasiecie z oznaczeniami	10 szt. w kasiecie Minisafe
Opakowanie	Ø 2 / 3 / 4 / 5 / 6 / 8 mm	Ø 1 / 1,5 / 2 / 2,5 / 3 / 3,2 / 3,3 / 3,5 / 4 / 4,2 / 4,5 / 4,8 / 5 / 5,5 / 6 / 6,5 / 7 / 7,5 / 8 / 8,5 / 9 / 9,5 / 10 / 10,5 / 11 / 11,5 / 12 / 12,5 / 13 mm	Ø 3 / 3,2 / 3,5 / 4 / 4,5 / 5 / 6 / 8 / 10 / 12 mm

Wiertła do metalu HSS-G EXTREME®2



DT70710-QZ



DT70711-QZ



DT7926-XJ



DT70756-QZ

Indeks	DT70710-QZ	DT70711-QZ	DT7926-XJ	DT70756-QZ
Opis	13 szt. w kasiecie ToughCase™	19 szt. w kasiecie ToughCase™	29 szt. w kasiecie z oznaczeniami	35 szt. w kasiecie ToughCase™
Opakowanie	Ø 1,5 / 2 / 2,5 / 3 / 3,2 / 3,5 / 4 / 4,5 / 5 / 5,5 / 6 / 6,5 / 7 mm (VE 5 szt.)	Ø 2 / 3 / 4 / 5 / 6 / 8 mm, Bits 25 mm: 3x Ph2, 4x Pz2, 1x Pz3, Bits 50 mm: 1x Ph2 / 2x Pz2, uchwyt magnetyczny z tuleją prowadzącą, uchwyt magnetyczny (VE 5 szt.)	Ø 1 / 1,5 / 2 / 2,5 / 3 / 3,2 / 3,3 / 3,5 / 4 / 4,2 / 4,5 / 4,8 / 5 / 5,5 / 6 / 6,5 / 7 / 7,5 / 8 / 8,5 / 9 / 9,5 / 10 / 10,5 / 11 / 11,5 / 12 / 12,5 / 13 mm	Ø 1 / 1,5 / 2 / 2,5 / 3 / 3,2 / 3,3 / 3,5 / 4 / 4,2 / 4,5 / 4,8 / 5 / 5,5 / 6 / 6,5 / 7 / 7,5 / 8 / 10 / 12 mm – Bits 25 mm: Pz1 / 2x Pz2 / Pz3 / Ph1 / Ph2 / Ph3 / T20 / T25 – 50 mm: Pz2 – 89 mm: T20 / T25 – uchwyt magnetyczny z tuleją prowadzącą (80 mm) – uchwyt magnetyczny (60 mm)

Wiertła do metalu HSS-G BLACK & GOLD



DT70727-QZ



DT70728-QZ



DT70729-QZ



DT70755-QZ



DT20620-QZ

Indeks	DT70727-QZ	DT70728-QZ	DT70729-QZ	DT70755-QZ	DT20620-QZ
Opis	14 szt. w kasiecie ToughCase™	19 szt. w kasiecie ToughCase™	23 szt. w kasiecie ToughCase™	21 szt. w kasiecie ToughCase™	10 szt. zestaw wiertel do metalu Black&Gold™
Opakowanie	Ø 1 / 2x 1,5 / 2x 2 / 2,5 / 2x 3 / 3,5 / 2x 4 / 5 / 6 / 8 mm (VE 5 szt.)	Ø 1 / 1,5 / 2x 2 / 2x 2,5 / 2x 3 / 2x 3,5 / 2x 4 / 2x 5 / 5,5 / 6 / 7 / 8 / 10 mm (VE 5 szt.)	Ø 2x 1 / 2x 1,5 / 2x 2 / 2x 2,5 / 2x 3 / 2x 3,5 / 2x 4 / 4,5 / 2x 5 / 6 / 7 / 8 / 9 / 10 / 12 mm (VE 5 szt.)	Ø 1 / 1,5 / 2 / 2,5 / 3 / 3,2 / 3,3 / 3,5 / 4 / 4,2 / 4,5 / 4,8 / 5 / 5,5 / 6 / 6,5 / 7 / 7,5 / 8 / 10 / 12 mm (VE 5 szt.)	Ø 3x1 / 3,5x1 / 4x1 / 4,5x1 / 5x2, 6x2 / 8x1 / 10x1 mm

Zestawy wiertel do metalu

Wierła do metalu HSS-G



DT5921-QZ



DT5923-QZ

Indeks	DT5921-QZ	DT5923-QZ
Opis	10 szt. w kasce z tworzywa sztucznego	19 szt. w kasce metalowej
Opakowanie	Ø 1 / 2 / 3 / 4 / 5 / 6 / 7 / 8 / 9 / 10 mm	Ø 1 / 1,5 / 2 / 2,5 / 3 / 3,5 / 4 / 4,5 / 5 / 5,5 / 6 / 6,5 / 7 / 7,5 / 8 / 8,5 / 9 / 9,5 / 10 mm

Zestaw wiertel do drewna

Wierła do drewna CV



DT4535-QZ

Wierła do drewna EXTREME®



DT90238-QZ

Wierła piórowe EXTREME IMPACT®



DT70751-QZ

Indeks	DT4535-QZ	DT90238-QZ	DT70751-QZ
Opis	5 szt. w kasce z tworzywa sztucznego	6 szt. w kasce ToughCase™	9 szt. w kasce ToughCase™
Opakowanie	Ø 4 / 5 / 6 / 8 / 10 mm	Ø 13 / 16 / 20 / 22 / 25 / 32 mm	Ø 12 / 14 / 16 / 18 / 20 / 22 / 25 / 28 / 32 mm (VE 5 szt.)

Zestaw otwornic

Otwornice Bi-metal EXTREME®



DT90353-QZ

Indeks	DT90353-QZ
Opis	Uniwersalny zestaw otwornic BIM, 11 szt. w walizce
Opakowanie	22 mm, 29 mm, 35 mm, 44 mm, 51 mm, 64 mm, 68 mm, 2x adapter standardowy: 2L uchwyt 1/2", 5L, uchwyt 3/8" i 2 wiertła pilotujące

Zestawy końcówek wkrętarskich (bitów)

Końcówki wkrętarskie 50 mm z magnetycznym uchwytem pierścieniowym EXTREME FLEXTORQ™



DT70535T-QZ



DT70536T-QZ



DT70537T-QZ



DT70538T-QZ

Indeks	DT70535T-QZ	DT70536T-QZ	DT70537T-QZ	DT70538T-QZ
Opis	3 szt. na blisterze	3 szt. na blisterze	3 szt. na blisterze	3 szt. na blisterze
Opakowanie	2x Pz2 – z uchwytem pierścieniowym	2x Ph2 – z uchwytem pierścieniowym	2x T20 – z uchwytem pierścieniowym	2x T25 – z uchwytem pierścieniowym

Zestawy końcówek wkrętarskich EXTREME FLEXTORQ™ w pudełkach TIC TAC



DT70586T-QZ



DT70555T-QZ



DT70556T-QZ



DT70557T-QZ



DT70558T-QZ



DT70559T-QZ

Indeks	DT70586T-QZ	DT70555T-QZ	DT70556T-QZ	DT70557T-QZ	DT70558T-QZ	DT70559T-QZ
Opis	25 szt.. Box	25 szt.. Box	25 szt.. Box	25 szt.. Box	25 szt.. Box	25 szt.. Box
Phillips	25x Ph2	25x Ph2	-	-	-	-
Pozidriv	-	-	25x Pz2	-	-	-
Torx	-	-	-	25x T20	25x T25	25x T40
Minimalne zamówienie	1	21x 25	21x 25	21x 25	21x 25	20x 25

Zestawy końcówek wkrętarskich (bitów)

Zestawy końcówek wkrętarskich EXTREME FLEXTORQ™



Indeks	DT70523T-QZ	DT70578T-QZ	DT70734T-QZ	DT70735T-QZ	DT70738T-QZ	DT70745T-QZ
Opis	32 szt. w małej kasce ToughCase™	10 szt. na blistrze	29 szt. w małej kasce ToughCase™	25 szt. w małej kasce ToughCase™	31 szt. w małej kasce ToughCase™	31 szt. w małej kasce ToughCase™
Długość	25 mm	25 mm	25 mm	25 mm	25 mm	25 mm
Phillips	Ph1 / 3x Ph2 / Ph3	2x Ph2	-	Ph1 / Ph2 / Ph3	Ph2	Ph2
Pozidriv	2x Pz1 / 5x Pz2 / 3x Pz3	Pz2	-	Pz2	Pz2	Pz2
Torx	2x T10 / 2x T15 / 2x T20 / 2x T25 / T27 / T30 / T40	T10 / T15 / 2x T20 / T25 / T30	T10 / T15 / T20 / T25 / T30 / T20H / T25H	T10 / T15 / 5x T20 / 3x T25 / T30	T10 / T15 / 4x T20 / 3x T25 / T30 / T20H / T25H	T10 / 2x T15 / 4x T20 / 2x T25 / T30 / T20H / T25H
Płaskie	2x SL6 / SL8	-	-	-	-	-
Długość	-	-	57 mm	57 mm	57 mm	57 mm
Phillips	-	-	Ph2	Ph2	Ph2	Ph2
Pozidriv	-	-	Pz2 / Pz3	-	Pz2	Pz2
Torx	-	-	2x T10 / 3x T15 / 7x T20 / 5x T25 / T30	T20	2x T10 / 2x T15 / 6x T20 / 4x T25	2x T10 / 3x T15 / 5x T20 / 4x T25
Dodatki	2x Pr2 uchwyt magnetycznym	odchylany o 20° uchwyt końcówek	odchylany o 20° uchwyt końcówek	wiertła do metalu HSS-G: Ø 3 / 4 / 5 / 6 / 8 mm nasadki: 8 / 10 mm – uchwyt magnetyczny	uchwyt magnetyczny ze strefą skrętną	uchwyt magnetyczny ze strefą skrętną
Minimalne zamówienie	1	1	1	1	1	5

Zestawy różnych akcesoriów



Indeks	DT71570-QZ	DT71516-QZ	DT70707-QZ	DT7944S-QZ	DT7969-QZ	DT70717-QZ
Opis	14 szt. w kasce z tworzywa sztucznego	24 szt. w małej kasce ToughCase™	26 szt. w małej kasce ToughCase™ z kubkiem termicznym	31 szt. w kasce z tworzywa sztucznego	32 szt. w małej kasce ToughCase™	40 szt. w małej kasce ToughCase™
Długość	25 mm	25 mm	25 mm	25 mm	25 mm	25 mm
Phillips	Ph1 / 2x Ph2	Ph1 / Ph2 / Ph3	2x Ph2	2x Ph1 / 2x Ph2 / Ph3	Ph1 / 2x Ph2 / Ph3	Ph1 / 2x Ph2 / Ph3
PZ	Pz2	Pz1 / Pz2 / Pz3	5x Pz2 / 2x Pz3	2x Pz1 / 3x Pz2 / Pz3	Pz1 / 2x Pz2 / Pz3	2x Pz2 / 2x Pz3
Torx	T10 / 2x T15 / 2x T20 / 2x T25 / T30	T10 / T15 / T20 / 2x T25 / T30 / T40	T10 / T15 / T20 / 2x T25 / T30	2x T10 / 2x T15 / 2x T20 / 2x T25 / 2x T30 / 2x T40	T10 - T40 / TT10 - TT40	2x T10 / 2x T15 / 3x T20 / 3x T25 / 2x T30
Płaskie	-	-	-	SL4.5 / SL5.5 / SL6.5	SL3 / SL4 / SL5 / SL6.5	SL6
Sześciokątne	-	Hex 4 / Hex 5 / Hex 6	-	Hex 3 / 2x Hex 4 / Hex 5	Hex 3 / Hex 4 / Hex 5 / Hex 6	-
Długość	-	-	50 mm	-	-	50 mm
Phillips	-	-	Ph2	-	-	Ph1 / 2x Ph2
Pozidriv	-	-	Pz2 / Pz3	-	-	Pz1 / 2x Pz2
Torx	-	-	T25	-	-	T10 / T15 / 3x T20 / 3x T25 / 2x T30
Dodatki	1x 125 mm, 1x 85 mm uchwyt magnetyczny z tuleją prowadzącą	Nasadki: 6 / 7 / 8 / 10 / 11 / 13 mm, uchwyt do bitów, adapter, grzechotka	Wiertła do metalu HSS-G: Ø 3 / 4 / 5 / 6 mm, nasadka 10 mm, uchwyt magnetyczny z tuleją prowadzącą	Pierścieniowy uchwyt magnetyczny	Pierścieniowy uchwyt magnetyczny	Uchwyt magnetyczny z tuleją prowadzącą, nasadki: 8 / 10 mm
Minimalne zamówienie	1	1	4	1	1	5

Zestawy końcówek wkrętarskich (bitów)

Różne zestawy końcówek wkrętarskich



Indeks	DT70702-QZ	DT70704-QZ	DT71569-QZ	DT70757-QZ	DT70758-QZ
Opis	40 szt. w małej kasce ToughCase™	47 szt. w małej kasce ToughCase™ z okularami ochronnymi	100 szt. zestaw T STAK™ „Uniwersalny”	55 szt. w kasce ToughCase™	57 szt. w kasce ToughCase™
Długość	25 mm	25 mm	25 mm	25 mm	25 mm
Phillips	Ph1 / 2x Ph2 / 2x Ph3	Ph1 / Ph2	2x Ph1 / 23x Ph2 / Ph3	2x Ph1 / 2x Ph2	Ph1 / 3x Ph2 / Ph3
Pozidriv	6x Pz2 / 3x Pz3	Pz1 / Pz2	2x Pz1 / 23x Pz2 / 2x Pz3	25x Pz2 / 2x Pz3	Pz1 / 3x Pz2 / Pz3
Torx	T10 / 2x T15 / 2x T25 / 2x T30	4x T10 / 4x T15 / 8x T20 / 8x T25 / 3x T30 / 3x T40 / T10H / T15H / 2x T20H / 2x T25H / 2x T30H	2x T10 / 2x T15 / 2x T20 / 2x T25 / 2x T27 / 2x T30	3x T10 / 3x T20 / 2x T25 / 2x T30	T15 / 22x T20 / 4x T25 / T30 / T40
Płaskie	-	-	SL4 / SL5 / SL6 / SL7	SL6 / SL8	-
Długość	50 mm	50 mm	-	-	50 mm
Phillips	Ph1 / 2x Ph2	-	-	-	Ph2
PZ	4x Pz2 / Pz3	-	-	-	Pz2
Torx	T15 / T20 / 2x T25 / 2x T30	T20 / T25	-	-	T20
Dodatki	89 mm: 2x Ph2 – nasadki: 8 / 10 mm – uchwyt magnetyczny z tuleją prowadzącą	Adapter sześciokątny 1/4” na kwadratowy 1/4”, adapter sześciokątny 1/4” na kwadratowy 3/8” uchwyt magnetyczny	Wiertła do metalu HSS-G: Ø 1,5 / 2 / 2,5 / 3 / 3,5 / 4 / 4,5 / 5 / 5,5 / 6 / 6,5 / 7 mm, wiertła do muru: Ø 4 / 5 / 5,5 / 2x 6 / 2x 8 / 10 mm, otwornice: Ø 32 / 38 / 44 / 54 mm, adapter do otwornic, nasadki: 5 / 6 / 7 / 8 / 10 mm, uchwyt do bitów	Wiertła do metalu HSS-G High Performance: Ø 3 / 4 / 5 / 6 / 8 / 10 / 12 mm wiertła piórowe: Ø 14 / 20 mm x 152 mm nasadka magnetyczna 8 mm – 2 adaptory: 1/4” / 1/4” i 1/4” / 3/8”	Wiertła do drewna CV: Ø 3 / 4 / 5 / 6 / 8 / 10 / 12 mm, wiertła piórowe EXTREME IMPACT®: Ø 12 / 14 / 16 / 20 / 22 / 25 mm x 152 mm, uchwyt magnetyczny, uchwyt magnetyczny z tuleją prowadzącą
Minimalne zamówienie	5	5	5	1	1

Różne zestawy końcówek wkrętarskich



kompatybilna z T STAK™

Indeks	DT70759-QZ	DT70760-QZ	DT70761-QZ	DT70763-QZ
Opis	63 szt. w kasce ToughCase™	68 szt. w kasce ToughCase™	72 szt. w kasce ToughCase™	85 szt. w dużej kasce ToughCase™
Długość	25 mm	25 mm	25 mm	25 mm
Phillips	Ph1 / 3x Ph2 / Ph3	Ph1 / 3x Ph2 / Ph3	Ph1 / 3x Ph2 / Ph3	Ph2
Pozidriv	Pz1 / 23x Pz2 / Pz3	Pz1 / 3x Pz2 / Pz3	Pz1 / 3x Pz2 / Pz3	Pz1 / Pz2 / Pz3
Torx	T15 / 3x T20 / 3x T25 / T30 / T40	T15 / 22x T20 / 4x T25 / T30 / T40	T15 / 22x T20 / 4x T25 / T30 / T40	2x T10 / 6x T15, 40x T20 / 8x T25 / 2x T30 / 2x T40
Płaskie	-	-	-	-
Długość	50 mm	50 mm	50 mm	50 mm
Phillips	Ph2	Ph2	Ph2	-
Pozidriv	Pz2	Pz2	Pz2	-
Torx	T20	T20	T20	T20 / T25
Dodatki	Wiertła do kamienia EXTREME®: Ø 4 / 5 / 2x 6 / 7 / 2x 8 mm EXTREME®2 Wiertła do metalu HSS-G: Ø 1,5 / 2 / 2,5 / 3 / 3,5 / 4 / 4,5 / 5 / 5,5 / 6 / 6,5 / 7 mm, uchwyt magnetyczny, uchwyt magnetyczny z tuleją prowadzącą	Wiertła do metalu HSS-G EXTREME®: Ø 1,5 / 2 / 2,5 / 3 / 3,5 / 4 / 4,5 / 5 / 5,5 / 6 / 6,5 / 7 mm, Wiertła do kamienia EXTREME®: 4 / 5 / 2x 6 / 7 / 2x 8 mm, Wiertła udarowe SDS-plus® EXTREME®: Ø 6 x 110 mm / 2x 6, 8, 10 x 160 mm uchwyt magnetyczny, uchwyt magnetyczny z tuleją prowadzącą	Wiertła do metalu HSS-G High Performance: Ø 1 / 1,5 / 2 / 2,5 / 3 / 3,2 / 3,3 / 3,5 / 4 / 4,2 / 4,5 / 4,8 / 5 / 5,5 / 6 / 6,5 / 7 / 7,5 / 8 / 10 / 12 mm, wiertła do kamienia EXTREME®: 4 / 5 / 2x 6 / 7 / 2x 8 mm, uchwyt magnetyczny, uchwyt magnetyczny z tuleją prowadzącą	Wiertła do metalu HSS-G: Ø 2 / 3 / 4 / 5 / 6 / 8 mm, wiertła udarowe SDS-plus®: Ø 5 / 6 / 8 / 10 / 12 mm x 160 mm, wiertła piórowe: Ø 14 / 18 / 20 / 22 / 25 mm x 152 mm, nasadki magnetyczne: 8 / 10mm, uchwyt magnetyczny z tuleją prowadzącą
Minimalne zamówienie	1	1	1	1

Zestawy nasadek udarowych

Nasadki udarowe EXTREME IMPACT®



DT7507-QZ



DT7506-QZ

Indeks	DT7507-QZ	DT7506-QZ
Opis	9 szt. w kasce	17 szt. w kasce
Opakowanie	10 / 13 / 15 / 17 / 19 / 22 / 24 / 27 mm, adapter 1/4" / 1/2"	6 / 8 / 10 / 11 / 12 / 13 / 14 / 16 / 17 / 18 / 19 / 20 / 21 / 22 / 24 / 27 mm, 1/4" zu 1/2" Adapter

Zestaw bitów i wiertel z uchwytem szybkowymiennym

Zestaw bitów i wiertel do drewna z pogłębiaczem



DT7612-XJ

Indeks	DT7612-XJ
Opis	9 szt. w kasce
Opakowanie	Uchwyt szybkowymienny, wiertła do drewna z pogłębiaczem 6 / 8 / 10 / 12 mm, bity 25 mm: 2x Pz2 / 2x Ph2

Tarcze pilarskie

Budowlane tarcze pilarskie do pilarek stacjonarnych



DT1962-QZ



DT1963-QZ



DT1964-QZ

Indeks	DT1962-QZ	DT1963-QZ	DT1964-QZ
Opis	3 szt. na blistrze	3 szt. na blistrze	3 szt. na blistrze
Opakowanie	2x DT1952: 216 x 30 x 2,6 mm, 24, WZ, -5° / 1x DT1953: 216 x 30 x 2,6 mm, 40, WZ, -5°	2x DT1956: 250 x 30 x 3,0 mm, 24, WZ, 10° / 1x DT1957: 250 x 30 x 3,0 mm, 48, WZ, 10°	1x DT1958: 305 x 30 x 3,0 mm, 24, WZ, -5° / 1x DT1959: 305 x 30 x 3,0 mm, 48, WZ, 10° / 1x DT1960: 305 x 30 x 3,0 mm, 60, WZ, -5°

Tarcze pilarskie do pilarek ręcznych EXTREME®



bez klina rozszepiającego

DT10399-QZ

Indeks	DT10399-QZ
Opis	3 szt. na blistrze
Opakowanie	3x DT10304: 190 x 30 x 1,65 mm, 24, WZ, 18° (do DWE575K/576K)

Brzeszczyty do wyrzynarek

Brzeszczyty do drewna XPC



DT2296-QZ



DT2298-QZ

Indeks	DT2296-QZ	DT2298-QZ
Opis	10 szt.	14 szt.
Opakowanie	2x DT2209 / 2x DT2205 / 2x DT2213 / 1x DT2216 / 1x DT2218 / 1x DT2217 / 1x DT2220	3x DT2209 / 3x DT2205 / 3x DT2213 / 2x DT2216 / 1x DT2218 / 1x DT2217 / 1x DT2220

Brzeszczyty do drewna HCS



DT2290-QZ

Indeks	DT2290-QZ
Opis	10 szt.
Opakowanie	2x DT2175 / 2x DT2177 / 1x DT2050 / 2x DT2186 / 1x DT2168 / 2x DT2075

Brzeszczyty do metalu HCS



DT2292-QZ

Indeks	DT2292-QZ
Opis	10 szt.
Opakowanie	2x DT2172 / 3x DT2160 / 2x DT2161 / 2x DT2163 / 1x DT2054 BiM

Zestawy brzeszczotów do pilarek szablowych

Brzeszczoty do pilarek szablowych Bi-metal EXTREME®



Brzeszczoty do pilarek szablowych



Indeks	DT2440L-QZ	DT2443L-QZ	DT2441L-QZ	DT2442-QZ	DT2444-QZ	DT2445-QZ	DT2446-QZ
Opis	6 szt.	8 szt.	12 szt.	8 szt.	6 szt.	12 szt.	8 szt.
Opakowanie	1x DT2300L / 1x DT2301L / 1x DT2307L / 1x DT2308L / 1x DT2315L / 1x DT2407L	3x DT2300L / 3x DT2407L / 1x DT2308L / 1x DT2408L	2x DT2300L / 2x DT2307L / 2x DT2315L / 2x DT2301L / 2x DT2308L / 1x DT2408L / 1x DT2407L	2x DT2301 / 2x DT2301 / 2x DT2349 / 2x DT2352	2x DT2345 / 2x DT2349 / 2x DT2353	1x DT2345 / 3x DT2349 / 3x DT2353 / 2x DT2359 / 3x DT2361	2x DT2416 / 6x DT2417

Brzeszczoty do pilarek szablowych XR EXTREME® RUNTIME



Indeks	DT99550-QZ	DT99551-QZ
Opis	13 szt.	8 szt.
Opakowanie	2x DT99552 / 4x DT99553 / 5x DT99554 / 2x DT99555	1x DT99552 / 3x DT99553 / 3x DT99554 / 1x DT99555

Zestawy frezów

Zestawy frezów z uchwytem 8 mm



Indeks	DT90016-QZ	DT90017-QZ
Opis	12 szt. w kasecie	22 szt. w kasecie z przezroczystą pokrywą
Opakowanie	1.) Frez do wgłębień (śr. 12 mm, promień 6 mm) 2.) Frez do rowków typu V (śr. 12,7 mm, 90°) 3.) Frez typu jaskółczy ogon (śr. 14,3 mm, 14°) 4.) Frez do wgłębień z łożyskiem kulkowym (śr. 21,5 mm, promień 6 mm) 5.) Frez profilowy z łożyskiem kulkowym (śr. 27 mm, promień 4 mm) 6.) Frez do fazowania z łożyskiem kulkowym (śr. 28,6 mm, 45°) 7.) Frez do rowków (śr. 8 mm, dł. robocza 20 mm) 8.) Frez do rowków (śr. 12 mm, dł. robocza 20 mm) 9.) Frez do rowków (śr. 16 mm, dł. robocza 20 mm) 10.) Frez wyrównujący z łożyskiem kulkowym (śr. 12,7 mm, promień 25,4 mm) 11.) Frez zaokrąglający z łożyskiem kulkowym (śr. 24,7 mm, promień 6 mm) 12.) Frez zaokrąglający z łożyskiem kulkowym (śr. 32,7 mm, promień 10 mm)	1.) Frez do rowków (śr. 6 mm, dł. robocza 20 mm) 2.) Frez do rowków (śr. 8 mm, dł. robocza 20 mm) 3.) Frez do rowków (śr. 10 mm, dł. robocza 20 mm) 4.) Frez do rowków (śr. 12 mm, dł. robocza 20 mm) 5.) Frez do rowków (śr. 16 mm, dł. robocza 20 mm) 6.) Frez do rowków (śr. 20 mm, dł. robocza 20 mm) 7.) Frez typu jaskółczy ogon (śr. 14,3 mm, 14°) 8.) Frez do wgłębień (śr. 8 mm, promień 4 mm) 9.) Frez do wgłębień (śr. 12 mm, promień 6 mm) 10.) Frez do rowków typu V (śr. 12,7 mm, 60°) 11.) Frez do rowków typu V (śr. 12,7 mm, 90°) 12.) Frez ćwiartkowy (śr. 21 mm, promień 5 mm) 13.) Frez profilowy z łożyskiem kulkowym (śr. 22,22 mm, promień 3.2 mm) 14.) Frez do fazowania z łożyskiem kulkowym (śr. 28,7 mm, 45°) 15.) Frez zaokrąglający z łożyskiem kulkowym (śr. 22,7 mm, promień 5 mm) 16.) Frez zaokrąglający z łożyskiem kulkowym (śr. 28,6 mm, promień 8 mm) 17.) Frez do fazowania z łożyskiem kulkowym (śr. 19,9 mm, 22°) 18.) Frez wyrównujący z łożyskiem kulkowym (śr. 12,7 mm, promień 25,4 mm) 19.) Frez profilowy z łożyskiem kulkowym (śr. 27 mm, promień 4 mm) 20.) Frez do wgłębień z łożyskiem kulkowym (śr. 19,5 mm, promień 5 mm) 21.) Frez do wgłębień z łożyskiem kulkowym (śr. 25,5 mm, promień 8 mm) 22.) Frez do wręgów z łożyskiem kulkowym (śr. 31,8 mm, dł. robocza 12,7 mm)

Akcesoria do narzędzia wielofunkcyjnego Multi-Tool

Zestawy akcesoriów Multi-Tool



DT20713-QZ



DT20715-QZ



DT1964-QZ

Indeks	DT20713-QZ	DT20715-QZ	DT1964-QZ
Opis	3 szt.	5 szt.	8 szt.
Opakowanie	1x DT20701 / 1x DT20706 / 1x DT20704	2x DT20701 / 1x DT20704 / 1x DT20714 / 1x DT20711	1x DT20700 / 1x DT20701 / 1x DT20704 / 1x DT20705 / DT20710 / 3x Papier ścierny

5-cio paki akcesoriów Multi-Tool



DT20723-QZ



DT20724-QZ



DT20725-QZ



DT20726-QZ



DT20727-QZ



DT20728-QZ



DT20729-QZ

Indeks	DT20723-QZ	DT20724-QZ	DT20725-QZ	DT20726-QZ	DT20727-QZ	DT20728-QZ	DT20729-QZ
Opis	5 szt.	5 szt.	5 szt.	5 szt.	5 szt.	5 szt.	5 szt.
Opakowanie	Brzeszczot 43 x 30 mm (DT20701)	Brzeszczot 67 x 30 mm (DT20703)	Brzeszczot 43 x 30 mm (DT20704)	Brzeszczot 43 x 10 mm (DT20706)	Tytanowy brzeszczot do metalu 43 x 30 mm (DT20707)	Brzeszczot segmentowy 100 mm (DT20708)	Brzeszczot segmentowy BIM 100 mm (DT20710)



INDEKSY – NARZĘDZIA

1-70-324	210	D25960K-QS	134	DCB132T2-QW	116	DCD991P2-QW	12	DCE531N-XJ	64
1-79-208	206	D25981K-QS	15	DCB132X2-QW	115	DCD991P2-QW	54	DCE581NK-XJ	76
D21441-QS	122	D25981K-QS	135	DCB183-XJ	119	DCD996NT-XJ	12	DCE800N-XJ	75
D21570K-QS	123	D26203-QS	20	DCB183G-XJ	119	DCD996NT-XJ	55	DCE825D1G18-QW	192
D23700-QS	18	D26203-QS	172	DCB184-XJ	119	DCD996P2-QW	12	DCE825D1G18-QW****	21
D23700-QS	156	D26204K-QS	20	DCB184B-XJ	119	DCD996P2-QW	55	DCE825NG18-XJ	192
D240001-XJ	149	D26204K-QS	172	DCB184G-XJ	119	DCD999NT-XJ	12	DCE825NG18-XJ*****	21
D25033K-QS	14	D26411-QS	147	DCB546-XJ	119	DCD999NT-XJ	56	DCF503D1	99
D25033K-QS	127	D26414-QS	147	DCB547-XJ	119	DCE074D1R-QW	195	DCF503EN	99
D25133K-QS	14	D26500-QS	176	DCB548-XJ	119	DCE074D1R-QW****	21	DCF503L1G	99
D25133K-QS	127	D26500K-QS	176	DCC018N-XJ	80	DCE079D1G-QW	195	DCF503N	99
D25134K-QS	14	D27107-QS	165	DCC1054N-XJ	37	DCE079D1G-QW****	21	DCF504D1	99
D25134K-QS	127	D27107XPS-QS	165	DCD240N-XJ	37	DCE079D1R-QW	195	DCF504L1G	99
D25144K-QS	14	D27111-QS	162	DCD470N-XJ	29	DCE079D1R-QW****	21	DCF504N	99
D25144K-QS	127	D27112-QS	162	DCD701D2-QW	12	DCE080D1GS-QW	195	DCF512D1	59
D25303DH-XJ	63	D27113-QS	162	DCD701D2-QW	96	DCE080D1GS-QW****	21	DCF512D1G	59
D25303DH-XJ	182	D27300-QS	176	DCD701N-XJ	12	DCE080D1RS-QW	21	DCF512N	59
D25304DH-XJ	130	D28715-QS	147	DCD701N-XJ	96	DCE080D1RS-QW	196	DCF513D1G	59
D25304DH-XJ	182	D36000-QS	149	DCD703L2T-QW	12	DCE0811D1G-QW	192	DCF513N	59
D25333K-QS	14	DCB080-XJ	119	DCD703L2T-QW	96	DCE0811D1G-QW**	21	DCF601D2-QW	98
D25333K-QS	128	DCB094K	112	DCD703NT-XJ	12	DCE0811D1R-QW	193	DCF6202-XJ	60
D25334K-QS	14	DCB095-QW	119	DCD703NT-XJ	96	DCE0811D1R-QW**	21	DCF620D2K-QW	60
D25334K-QS	128	DCB104-QW	113	DCD706D2-QW	12	DCE0822D1G-QW	190	DCF620E1K	46
D25335K-QS	14	DCB104-QW	119	DCD706D2-QW	96	DCE0822D1G-QW**	20	DCF620NT-XJ	60
D25335K-QS	128	DCB115-QW	112	DCD706N-XJ	13	DCE0822D1R-QW	190	DCF620P2K-QW	60
D25413K-QS	14	DCB115-QW	119	DCD706N-XJ	96	DCE0822D1R-QW**	20	DCF622NT-XJ	60
D25413K-QS	129	DCB115D2-QW	117	DCD708D2T-QW	12	DCE0825D1G-QW	191	DCF680G2-QW	101
D25417KT-QS	14	DCB115D3-QW	117	DCD708D2T-QW	54	DCE0825D1G-QW**	21	DCF680G2F-QW	101
D25417KT-QS	129	DCB115P2-QW	117	DCD709D2T-QW	12	DCE0825D1R-QW	191	DCF801D2-QW	13
D25430K-QS	15	DCB115P3-QW	117	DCD709D2T-QW	55	DCE0825D1R-QW**	21	DCF801D2-QW	98
D25430K-QS	129	DCB117-QW	113	DCD740NT-XJ	61	DCE088D1G-QW	188	DCF809D2T-QW	13
D25481K-QS	15	DCB117-QW	119	DCD791D2-QW	12	DCE088D1G-QW**	20	DCF809D2T-QW	57
D25481K-QS	131	DCB118-QW	112	DCD791D2-QW	54	DCE088D1G18-QW	189	DCF850E1T	45
D25614K-QS	15	DCB118-QW	119	DCD791NT-XJ	12	DCE088D1G18-QW****	20	DCF850E2T	45
D25614K-QS	131	DCB118T2-QW	116	DCD791NT-XJ	54	DCE088D1R-QW	188	DCF850NT-XJ	13
D25733K-QS	15	DCB118T2T-QW	116	DCD791P2-QW	12	DCE088D1R-QW**	20	DCF850NT-XJ	57
D25733K-QS	131	DCB118T3-QW	116	DCD791P2-QW	54	DCE088NG18-XJ	189	DCF880NT-XJ	13
D25773K-QS	15	DCB118X2-QW	115	DCD796D2-QW	12	DCE088NG18-XJ****	20	DCF891NT	56
D25773K-QS	132	DCB118X2T-QW	115	DCD796D2-QW	55	DCE089D1G-QW	193	DCF891P2G	56
D25810K-QS	15	DCB118X3-QW	115	DCD796E1T	44	DCE089D1G-QW**	21	DCF891P2T	56
D25810K-QS	133	DCB118Y2T-QW	114	DCD796NT-XJ	12	DCE089D1G18-QW	194	DCF892NT	59
D25832K-QS	15	DCB119-XJ	112	DCD796NT-XJ	55	DCE089D1G18-QW**	21	DCF892P2T	59
D25832K-QS	133	DCB119-XJ	119	DCD796P2-QW	12	DCE089D1R-QW	194	DCF894HNT-XJ	13
D25872K-QS	15	DCB124-XJ	119	DCD796P2-QW	55	DCE089D1R-QW*	21	DCF894HNT-XJ	58
D25872K-QS	133	DCB124G-XJ	119	DCD800E1T	44	DCE089LR-XJ	193	DCF894NT-XJ	13
D25902K-QS	15	DCB126-XJ	119	DCD800E2T	44	DCE089LR-XJ***	21	DCF894NT-XJ	58
D25902K-QS	134	DCB126G-XJ	119	DCD805E1T	44	DCE089NG18-XJ	194	DCF897NT-XJ	13
D25951K-QS	15	DCB127-XJ	119	DCD805E2T	44	DCE089NG18-XJ***	21	DCF897NT-XJ	59
D25951K-QS	134	DCB132-QW	113	DCD991NT-XJ	12	DCE512N-XJ	81	DCF899HNT-XJ	13
D25960K-QS	15	DCB132-QW	119	DCD991NT-XJ	54	DCE530N-XJ	80	DCF899HNT-XJ	58

DCF899HP2-QW	13
DCF899HP2-QW	58
DCF899NT-XJ	13
DCF899NT-XJ	58
DCF899P2-QW	13
DCF899P2-QW	58
DCF900	58
DCF901P1G-QW	13
DCF901P1G-QW	97
DCF901P2-QW	13
DCF901P2-QW	97
DCF902D2-QW	13
DCF902D2-QW	97
DCF902D2K-QW	13
DCF902D2K-QW	97
DCF903P1G-QW	13
DCF903P1G-QW	97
DCF903P2-QW	13
DCF903P2-QW	97
DCF921D2T	56
DCF921E2T	45
DCF921E2T	56
DCF921NT	56
DCF921P2G	56
DCF921P2T	56
DCF922D2T	57
DCF922NT	57
DCF922P2T	57
DCF923P2G	56
DCFS950N	79
DCFS950P2	79
DCG200NT-XJ	32
DCG405FNT-XJ	16
DCG405FNT-XJ	64
DCG405NT-XJ	16
DCG405NT-XJ	64
DCG406NT-XJ	16
DCG406NT-XJ	64
DCG409NT-XJ	16
DCG409NT-XJ	65
DCG409VSNT-XJ	16
DCG409VSNT-XJ	65
DCG418NT-XJ	16
DCG418NT-XJ	33
DCG426N-XJ	67
DCG440N	33
DCGG571NK-XJ	76
DCH072L2-QW	13
DCH072L2-QW	99
DCH072NT-XJ	13
DCH072NT-XJ	99
DCH133NT-XJ	14
DCH133NT-XJ	63
DCH172E2T	46

DCH172NT-XJ	13
DCH172NT-XJ	61
DCH273NT-XJ	14
DCH273NT-XJ	61
DCH273P2T-QW	14
DCH273P2T-QW	61
DCH274P2T-QW	14
DCH274P2T-QW	62
DCH275P2-QW	14
DCH275P2-QW	62
DCH283NT-XJ	14
DCH283NT-XJ	62
DCH283P2-QW	14
DCH283P2-QW	62
DCH333NT-XJ	14
DCH333NT-XJ	29
DCH333X2-QW	14
DCH333X2-QW	29
DCH334X2-QW	14
DCH334X2-QW	29
DCH335X2-QW	14
DCH335X2-QW	30
DCH417NT-XJ	14
DCH417NT-XJ	30
DCH481N-XJ	15
DCH481N-XJ	29
DCH481X2-QW	29
DCH481X2-QW*	15
DCH614N-XJ	15
DCH614N-XJ	31
DCH614X2-QW	15
DCH614X2-QW	31
DCH735N-XJ	15
DCH735N-XJ	31
DCH775N-XJ	15
DCH775N-XJ	32
DCH832N	31
DCH832X2	31
DCH892N	31
DCH892X2	31
DCK2050E2T	48
DCK2062D2T-QW	88
DCK2062E2T	48
DCK2077P2T-QW	88
DCK2080P2T-QW	89
DCK2110L2T-QW	100
DCK2111L2T-QW	100
DCK266P2-QW	89
DCK377P3T-QW	90
DCK384P2T-QW	89
DCK422P3-QW	90
DCK853P4-QW	91
DCK856P4-QW	92
DCK998-XJ	205

DCL040-XJ	81
DCL043-XJ	81
DCL045-XJ	82
DCL045-XJ	100
DCL050-XJ	81
DCL074-XJ	83
DCL077-XJ	82
DCL079-XJ	83
DCL510N-XJ	101
DCLE34031D1	189
DCLE34031N	189
DCM565N-XJ	23
DCM565N-XJ	84
DCM571N-XJ	23
DCM571N-XJ	38
DCM575N-XJ	23
DCM575N-XJ	39
DCM848N-XJ	67
DCM849N-XJ	67
DCMBA572N-XJ	23
DCMBA572N-XJ	38
DCMBL562N-XJ	23
DCMBL562N-XJ	84
DCMCS574N	39
DCMCS574X1	39
DCMCS575N	39
DCMCS575X1	39
DCMHT563N-XJ	23
DCMHT563N-XJ	85
DCMHT573N	38
DCMHT573X1	38
DCMPH566N-XJ	23
DCMPH566N-XJ	86
DCMPP568N	84
DCMPP568P1	84
DCMP567N-XJ	23
DCMP567N-XJ	85
DCMST561N-XJ	23
DCMST561N-XJ	86
DCMW564N-XJ	23
DCMW564N-XJ	87
DCN45RNNT-XJ	22
DCN45RNNT-XJ	80
DCN650N	78
DCN650P2	78
DCN660D2	78
DCN660NT	78
DCN660P2	78
DCN662NT-XJ	22
DCN662NT-XJ	77
DCN680D2	78
DCN680NT	78
DCN680NT	78
DCN681D2	79

DCN681N	79
DCN692N-XJ	22
DCN692N-XJ	77
DCN692P2-QW	77
DCN692P2-QW*	22
DCN695P2-QW	77
DCN695P2-QW*	22
DCN701D2	79
DCN701N	79
DCN890N	78
DCN890P2	78
DCP580NT-XJ	73
DCR011-XJ	105
DCR019-QW	103
DCR020-QW	103
DCR027-QW	104
DCR027-QW	119
DCR029-QW	104
DCS312D2-QW	17
DCS312D2-QW	98
DCS312NT-XJ	17
DCS312NT-XJ	98
DCS334NT-XJ	17
DCS334NT-XJ	70
DCS335NT-XJ	17
DCS335NT-XJ	70
DCS350NT-XJ	66
DCS356E1T	47
DCS356NT-XJ	74
DCS365N-XJ	19
DCS365N-XJ	73
DCS367NT-XJ	17
DCS367NT-XJ	69
DCS369E1T	47
DCS369NT-XJ	17
DCS369NT-XJ	68
DCS373NT-XJ	65
DCS377NT-XJ	66
DCS382NT-XJ	17
DCS382NT-XJ	69
DCS386NT-XJ	17
DCS386NT-XJ	69
DCS389NT-XJ	17
DCS389NT-XJ	34
DCS391NT-XJ	18
DCS391NT-XJ	71
DCS397N-XJ	33
DCS438E2T	46
DCS491NT-XJ	66
DCS512NT-XJ	18
DCS512NT-XJ	99
DCS512P2-QW	18
DCS512P2-QW	99
DCS520NT-XJ	18

DCS520NT-XJ	35
DCS570NT-XJ	18
DCS570NT-XJ	71
DCS571E2T	47
DCS571NT-XJ	18
DCS571NT-XJ	70
DCS572NT-XJ	18
DCS572NT-XJ	71
DCS573NT-XJ	18
DCS573NT-XJ	72
DCS578NT-XJ	18
DCS578NT-XJ	34
DCS579NT-XJ	18
DCS579NT-XJ	34
DCS690N-XJ	32
DCS690X2-QW	32
DCS727N-XJ	19
DCS727N-XJ	36
DCS7485N-XJ	37
DCS777N-XJ	19
DCS777N-XJ	35
DCV100-XJ	83
DCV501LN	74
DCV517N-XJ	74
DCV517N-XJ	180
DCV584L-QW	75
DCV584L-QW	105
DCV584L-QW	180
DCV586MK-XJ	37
DCV586MK-XJ	181
DCW200NT-XJ	68
DCW210NT-XJ	68
DCW604NT-XJ	20
DCW604NT-XJ	74
DDE0772-XJ	199
DE0714G-XJ	199
DE0730-XJ	199
DE0730G-XJ	199
DE0735-XJ	199
DE0736-XJ	199
DE0737-XJ	199
DE0881T-XJ	199
DE0882-XJ	199
DE0892-XJ	199
DE0892G-XJ	199
DE7023-XJ	163
DE7033-XJ	163
DE7400-XJ	167
DE7450-XJ	168
DHS780N-XJ	19
DHS780N-XJ	36
DHS780N-XJ	161
DHS780T2A-QW	36
DHS780T2A-QW	161

DHS780T2A-QW*	19
DT70620-QZ	57
DT70620-QZ	98
DW03050	196
DW03050-XJ	197
DW03101	196
DW03101-XJ	196
DW055PL	198
DW055PL-XJ	198
DW0811-XJ	192
DW0811-XJ*	21
DW0822-XJ	190
DW0822-XJ*	20
DW088CG-XJ	188
DW088CG-XJ*	20
DW088K-XJ	188
DW088K-XJ*	20
DW096PK-XJ	198
DW099S	197
DW099S-XJ	197
DW274-QS	125
DW292-QS	125
DW331KT-QS	17
DW331KT-QS	154
DW333KT-QS	17
DW333KT-QS	154
DW343K-QS	17
DW343K-QS	154
DW615-QS	20
DW615-QS	172
DW621-QS	20
DW621-QS	173
DW621KT-QS	20
DW621KT-QS	173
DW622KT-QS	20
DW622KT-QS	173
DW680-QS	175
DW680K-QS	175
DW682K-QS	171
DW712-QS	19
DW712-QS	160
DW721KN-QS	168
DW729KN-XS	169
DW733	176
DW739-QS	169
DW743N-QS	165
DW872-QS	146
DW876-QS	169
DWC410-QS	149
DWD014S-QS	122
DWD024S-QS	123
DWD112S-QS	122
DWD241-QS	125
DWD524KS-QS	123

DWE305PK-QS	17
DWE305PK-QS	153
DWE315-QS	175
DWE315KT-QS	175
DWE357K-QS	17
DWE357K-QS	153
DWE396-QS	150
DWE397-QS	150
DWE398-QS	150
DWE399-QS	151
DWE4056-QS	16
DWE4056-QS	137
DWE4057-QS	16
DWE4057-QS	137
DWE4117-QS	16
DWE4117-QS	138
DWE4157-QS	16
DWE4157-QS	138
DWE4157F-QS	16
DWE4157F-QS	137
DWE4203-QS	16
DWE4203-QS	138
DWE4207-QS	16
DWE4207-QS	139
DWE4217-QS	16
DWE4217-QS	139
DWE4227-QS	16
DWE4227-QS	139
DWE4233-QS	16
DWE4233-QS	140
DWE4237-QS	16
DWE4237-QS	140
DWE4237K-QS	16
DWE4237K-QS	140
DWE4238-QS	16
DWE4238-QS	143
DWE4257-QS	16
DWE4257-QS	141
DWE4257KT-QS	142
DWE4257KT-QS	149
DWE4277-QS	16
DWE4277-QS	140
DWE4347-QS	16
DWE4347-QS	141
DWE4357-QS	16
DWE4357-QS	141
DWE4369-QS	16
DWE4369-QS	142
DWE4557-QS	16
DWE4557-QS	143
DWE4579-QS	16
DWE4579-QS	143
DWE4579R-QS	16
DWE4579R-QS	144

DWE46150-XJ	142
DWE46150-XJ	184
DWE46225-XJ	142
DWE46225-XJ	184
DWE46229-XJ	144
DWE46229-XJ	184
DWE4884-QS	146
DWE496-QS	16
DWE496-QS	144
DWE4997-QS	146
DWE550-QS	18
DWE550-QS	155
DWE560-QS	18
DWE560-QS	155
DWE575K-QS	18
DWE575K-QS	156
DWE576K-QS	18
DWE576K-QS	155
DWE576KR-QS	18
DWE625-QS	20
DWE625-QS	173
DWE627KT-QS	20
DWE627KT-QS	173
DWE6411-QS	171
DWE6423-QS	171
DWE7485-QS	167
DWE7485RS-QS	167
DWE7492-QS	167
DWH050-XJ	132
DWH050-XJ	183
DWH051-XJ	132
DWH051-XJ	183
DWH052-XJ	135
DWH052-XJ	183
DWH079D-XJ	130
DWH079D-XJ	183
DWH161D1-QW	75
DWH161D1-QW	180
DWH161N-XJ	75
DWH161N-XJ	180
DWH201D-XJ	130
DWH201D-XJ	182
DWHT77100	198
DWHT77100-XJ	197
DWP849X-QS	147
DWS520KT-QS	18
DWS520KT-QS	157
DWS520KTR-QS	18
DWS520KTR-QS	157
DWS727-QS	19
DWS727-QS	160
DWS771-QS	19
DWS771-QS	160
DWS773-QS	19

DWS773-QS	159
DWS774-QS	19
DWS774-QS	159
DWS777-QS	19
DWS777-QS	159
DWS778-QS	19
DWS778-QS	161
DWS780-QS	19
DWS780-QS	161
DWST1-70705	202
DWST1-70706	203
DWST1-71196	206
DWST1-71228	204
DWST1-71229	206
DWST1-72364	205
DWST1-75522	209
DWST1-75659-QW	105
DWST1-75659-QW	119
DWST1-75659-QW	211
DWST1-81078-QW	104
DWST1-81078-QW	119
DWST1-81078-QW	206
DWST82732-1	205
DWST82968-1	204
DWST82990-1	204
DWST83293-1	208
DWST83294-1	208
DWST83295-1	209
DWST83342-1	208
DWST83343-1	203
DWST83344-1	202
DWST83345-1	202
DWST83346-1	203
DWST83347-1	203
DWST83392-1	209
DWST83395-1	204
DWST83401-1	211
DWST83407-1	209
DWST83408-1	210
DWST83459-1	210
DWV901L-QS	181
DWV902M-QS	181
DWV9470-XJ	168
DWV9470-XJ	185
DWV9500-XJ	205

INDEKSY – AKCESORIA

DDF6110020	310	DNBSB1650Z	307	DNPT28R63G12Z	308	DSTSX30SE	308	DT1923	260
DDF6110025	310	DNBSB1657Z	307	DNPT28R63HDZ	308	DSTSX30Z	308	DT1923-QZ	263
DDF6110030	310	DNBSB1664Z	307	DNPT28R63SZ	308	DSTSX35SE	308	DT1926	256
DDF6110035	310	DNBT1815GZ	307	DNPT28R63Z	308	DSTSX35Z	308	DT1926-QZ	259
DDF6110040	310	DNBT1820GZ	307	DNPT28R75G12Z	308	DT10300	260	DT1927	256
DDF6110045	310	DNBT1820SZ	307	DNPT28R75Z	308	DT10300-QZ	262	DT1927-QZ	259
DDF6110049	310	DNBT1825GZ	307	DNPT3190G12Z	308	DT10301	260	DT1930	260
DDF6110055	310	DNBT1825SZ	307	DNPT3190HDZ	308	DT10301-QZ	262	DT1930-QZ	262
DDF6110060	310	DNBT1830GZ	307	DNPT3190Z	308	DT10302	260	DT1931	260
DDF6110065	310	DNBT1830SZ	307	DNPT31R75HDZ	308	DT10302-QZ	262	DT1931-QZ	262
DDF6510015	309	DNBT1835GZ	307	DNPT31R90G12Z	308	DT10303	260	DT1932	260
DDF6510017	310	DNBT1838GZ	307	DNPT31R90HDZ	308	DT10303-QZ	262	DT1932-QZ	262
DDF6510020	309	DNBT1840GZ	307	DNPT31R90Z	308	DT10304	260	DT1933	260
DDF6510022	310	DNBT1840SZ	307	DNR3119GZ	309	DT10304-QZ	262	DT1933-QZ	262
DDF6510025	309	DNBT1845GZ	307	DNR3119HDZ	309	DT10399-QZ	320	DT1934	260
DDF6510027	310	DNBT1845SZ	307	DNR3122GZ	309	DT10624	260	DT1934-QZ	262
DDF6510030	309	DNBT1850GZ	307	DNR3122HDZ	309	DT10624-QZ	263	DT1935	260
DDF6510032	310	DNBT1850SZ	307	DNR3125GZ	309	DT10640	260	DT1935-QZ	262
DDF6510035	309	DNF23R64E	309	DNR3125HDZ	309	DT10640-QZ	263	DT1936	260
DDF6510038	310	DNF2560E	309	DNR3132GZ	309	DT1087	260	DT1936-QZ	262
DDF6510040	309	DNF2564E	309	DNR3132HDZ	309	DT1087-QZ	261	DT1937	260
DDF6750050	310	DNF2570E	309	DNR3138GZ	309	DT1087-QZ	264	DT1937-QZ	262
DE2639-XJ	291	DNF25R50E	309	DNR3138HDZ	309	DT1088	260	DT1938	260
DNBA1632GZ	307	DNF25R50S316E	309	DNR3145GZ	309	DT1088-QZ	261	DT1938-QZ	262
DNBA1632SZ	307	DNF25R55S316E	309	DNR3145HDZ	309	DT1090	260	DT1940	260
DNBA1638GZ	307	DNF25R60E	309	DNW2850E	308	DT1090-QZ	261	DT1940-QZ	262
DNBA1638SZ	307	DNF25R70E	309	DNW2863E	308	DT1091	260	DT1941	260
DNBA1644GZ	307	DNF25R70S316E	309	DNW2870E	308	DT1091-QZ	261	DT1941-QZ	262
DNBA1644SZ	307	DNF28R55E	309	DNW2880E	308	DT1184	256	DT1942	260
DNBA1650GZ	307	DNF28R55G12E	309	DNW2880E	308	DT1184-QZ	259	DT1942-QZ	262
DNBA1650SZ	307	DNF28R60E	309	DNW2890E	308	DT1470-QZ	264	DT1943	260
DNBA1663GZ	307	DNF28R65E	309	DNW28R50E	308	DT1471-QZ	264	DT1943-QZ	262
DNBA1663SZ	307	DNF28R90E	309	DNW28R50G12E	308	DT1472-QZ	264	DT1944	260
DNBDA1532GZ	307	DNF31R80E	309	DNW28R63E	308	DT1473-QZ	264	DT1944-QZ	262
DNBDA1538GZ	307	DNN40R40GZ	309	DNW28R75E	308	DT1474-QZ	264	DT1945	260
DNBDA1538SZ	307	DNN40R40HDZ	309	DNW28R80E	308	DT1475-QZ	264	DT1945-QZ	262
DNBDA1545GZ	307	DNN40R50GZ	309	DNW28R90E	308	DT1668	256	DT1946	260
DNBDA1550GZ	307	DNN40R50HDZ	309	DNW3180E	308	DT1668-QZ	258	DT1946-QZ	263
DNBDA1550SZ	307	DNN40R60GZ	309	DNW3190E	308	DT1669	256	DT1948	260
DNBDA1564GZ	307	DNN40R60HDZ	309	DNW3190G12E	308	DT1669-QZ	258	DT1948-QZ	263
DNBSB1618S316Z	307	DNN20R35G12E	309	DNW31R70E	308	DT1911	260	DT1949	260
DNBSB1622S316Z	307	DNN20R38G12E	309	DNW31R75E	308	DT1911-QZ	263	DT1949-QZ	263
DNBSB1625S316Z	307	DNN20R45G12E	309	DNW31R80E	308	DT1914	256	DT1950	260
DNBSB1625Z	307	DNN20R50G12E	309	DNW31R90E	308	DT1914-QZ	259	DT1950-QZ	263
DNBSB1632S316Z	307	DNN20R55G12E	309	DNW31R90G12E	308	DT1916	256	DT1951	260
DNBSB1632Z	307	DNPT2863G12Z	308	DSTSX12Z	308	DT1916-QZ	259	DT1951-QZ	263
DNBSB1638S316Z	307	DNPT2863Z	308	DSTSX15Z	308	DT1921	256	DT1952	256
DNBSB1638Z	307	DNPT28R50G12Z	308	DSTSX18SE	308	DT1921-QZ	259	DT1952-QZ	259
DNBSB1645Z	307	DNPT28R50HDZ	308	DSTSX19Z	308	DT1922	256	DT1953	256
DNBSB1650S316Z	307	DNPT28R50Z	308	DSTSX22Z	308	DT1922-QZ	259	DT1953-QZ	259
				DSTSX25Z	308				

DT1954	256	DT20536-QZ	232	DT20719-QZ	306	DT2209	265	DT2408L-QZ	273
DT1954-QZ	259	DT2056-QZ	269	DT20723-QZ	306	DT2209-QZ	266	DT2409L-QZ	273
DT1955	256	DT2057	265	DT20723-QZ	322	DT2211	265	DT2416-QZ	276
DT1955-QZ	259	DT2057-QZ	267	DT20724-QZ	306	DT2211-QZ	266	DT2417-QZ	276
DT1956	256	DT2058-QZ	268	DT20724-QZ	322	DT2213	265	DT2420-QZ	277
DT1956-QZ	259	DT2059-QZ	269	DT20725-QZ	306	DT2213-QZ	266	DT2421-QZ	277
DT1957	256	DT20600-QZ	235	DT20725-QZ	322	DT2216	265	DT2422-QZ	277
DT1957-QZ	259	DT20601-QZ	235	DT20726-QZ	306	DT2216-QZ	266	DT2432-QZ	275
DT1958	256	DT20602-QZ	235	DT20726-QZ	322	DT2217	265	DT2440L-QZ	321
DT1958-QZ	259	DT20603-QZ	235	DT20727-QZ	306	DT2217-QZ	266	DT2441L-QZ	321
DT1959	256	DT20604-QZ	235	DT20727-QZ	322	DT2218	265	DT2442-QZ	277
DT1959-QZ	259	DT20605-QZ	235	DT20728-QZ	306	DT2218-QZ	266	DT2442-QZ	321
DT1960	256	DT20606-QZ	235	DT20728-QZ	322	DT2219	265	DT2443L-QZ	321
DT1960-QZ	259	DT20607-QZ	235	DT20729-QZ	306	DT2219-QZ	266	DT2444-QZ	277
DT1961	256	DT20608-QZ	235	DT20729-QZ	322	DT2290-QZ	320	DT2444-QZ	321
DT1961-QZ	259	DT20609-QZ	235	DT20731	304	DT2292-QZ	320	DT2445-QZ	277
DT1962-QZ	260	DT20610-QZ	235	DT20731-QZ	306	DT2296-QZ	320	DT2445-QZ	321
DT1962-QZ	320	DT20611-QZ	235	DT20739	304	DT2298-QZ	320	DT2446-QZ	321
DT1963-QZ	260	DT20612-QZ	235	DT20739-QZ	306	DT2300L-QZ	273	DT2450-QZ	277
DT1963-QZ	320	DT20613-QZ	235	DT2074-QZ	267	DT2301L-QZ	273	DT2451-QZ	277
DT1964-QZ	260	DT20614-QZ	235	DT20740-QZ	305	DT2307L-QZ	273	DT2452-QZ	277
DT1964-QZ	320	DT20615-QZ	235	DT20741-QZ	305	DT2308L-QZ	273	DT2490-QZ	277
DT1964-QZ	322	DT20616-QZ	235	DT20743-QZ	305	DT2314L-QZ	273	DT2493-QZ	275
DT20420-QZ	263	DT20617-QZ	235	DT20745-QZ	306	DT2315L-QZ	273	DT2960-QZ	278
DT20421-QZ	264	DT20618-QZ	235	DT20746-QZ	306	DT2316L-QZ	273	DT2961-QZ	278
DT20425-QZ	252	DT20619-QZ	235	DT20747-QZ	305	DT2320-QZ	274	DT2962-QZ	278
DT2048	265	DT20620-QZ	316	DT20748-QZ	305	DT2323-QZ	276	DT2963-QZ	278
DT2048-QZ	267	DT20700	304	DT20749	304	DT2332-QZ	277	DT2964-QZ	278
DT20510-QZ	232	DT20700-QZ	306	DT20749-QZ	305	DT2333-QZ	277	DT2965-QZ	278
DT20511-QZ	232	DT20701-QZ	305	DT20750-QZ	305	DT2335-QZ	277	DT2966-QZ	278
DT20512-QZ	232	DT20702-QZ	305	DT20751-QZ	306	DT2344-QZ	274	DT2970-QZ	279
DT20513-QZ	232	DT20703-QZ	305	DT2076	265	DT2345-QZ	277	DT2971-QZ	279
DT20514-QZ	232	DT20704-QZ	305	DT2076-QZ	267	DT2346-QZ	276	DT2972-QZ	279
DT20515-QZ	232	DT20705-QZ	305	DT2077	265	DT2348-QZ	277	DT2973-QZ	279
DT20516-QZ	232	DT20706-QZ	305	DT2077-QZ	267	DT2349-QZ	274	DT2974-QZ	279
DT20517-QZ	232	DT20707-QZ	305	DT2084-QZ	269	DT2350-QZ	274	DT2975-QZ	279
DT20518-QZ	232	DT20708	304	DT2085-QZ	268	DT2351-QZ	274	DT2976-QZ	279
DT20519-QZ	232	DT20708-QZ	305	DT2103-QZ	269	DT2352-QZ	275	DT2977-QZ	279
DT20520-QZ	232	DT20709	304	DT2160-QZ	268	DT2353-QZ	276	DT2978-QZ	279
DT20521-QZ	232	DT20709-QZ	305	DT2163-QZ	268	DT2354-QZ	276	DT2979-QZ	279
DT20522-QZ	232	DT20710-QZ	305	DT2164	265	DT2355-QZ	277	DT3011-QZ	287
DT20523-QZ	232	DT20711-QZ	305	DT2164-QZ	267	DT2356-QZ	277	DT3012-QZ	287
DT20524-QZ	232	DT20712-QZ	305	DT2165	265	DT2359-QZ	274	DT3014-QZ	287
DT20525-QZ	232	DT20713	304	DT2165-QZ	267	DT2361-QZ	276	DT3015-QZ	287
DT20526-QZ	232	DT20713-QZ	306	DT2166	265	DT2362-QZ	275	DT3017-QZ	287
DT20527-QZ	232	DT20713-QZ	322	DT2166-QZ	267	DT2363-QZ	275	DT3020-QZ	288
DT20528-QZ	232	DT20714-QZ	305	DT2167	265	DT2364-QZ	275	DT3021-QZ	288
DT20529-QZ	232	DT20715	304	DT2167-QZ	267	DT2384-QZ	276	DT3022-QZ	288
DT20530-QZ	232	DT20715-QZ	306	DT2169	265	DT2385-QZ	276	DT3023-QZ	288
DT20531-QZ	232	DT20715-QZ	322	DT2169-QZ	267	DT2387-QZ	277	DT3024-QZ	288
DT20532-QZ	232	DT20716-QZ	305	DT2205	265	DT2402-QZ	275	DT3025-QZ	288
DT20533-QZ	232	DT20717-QZ	306	DT2205-QZ	266	DT2404-QZ	275	DT3026-QZ	288
DT20534-QZ	232	DT20718-QZ	306	DT2207	265	DT2406-QZ	277	DT3030-QZ	288
DT20535-QZ	232	DT20719	304	DT2207-QZ	266	DT2407L-QZ	273	DT3031-QZ	288

DT3032-QZ	288
DT3033-QZ	288
DT3034-QZ	288
DT3035-QZ	288
DT3090	304
DT3090-QZ	288
DT3090-QZ	306
DT3091	304
DT3091-QZ	288
DT3091-QZ	306
DT3092	304
DT3092-QZ	288
DT3092-QZ	306
DT3093	304
DT3093-QZ	288
DT3093-QZ	306
DT3094	304
DT3094-QZ	306
DT3095	304
DT3095-QZ	306
DT3101-QZ	291
DT3102-QZ	291
DT3103-QZ	291
DT3105-QZ	291
DT3106-QZ	291
DT3107-QZ	291
DT3108-QZ	291
DT3131-QZ	291
DT3132-QZ	291
DT3133-QZ	291
DT3135-QZ	291
DT3136-QZ	291
DT3137-QZ	291
DT3138-QZ	291
DT3164-QZ	291
DT3169-QZ	291
DT3170-QZ	291
DT3179-QZ	291
DT3230-QZ	285
DT3231-QZ	285
DT3232-QZ	285
DT3233-QZ	285
DT3234-QZ	285
DT3235-QZ	285
DT3236-QZ	285
DT3256-QZ	292
DT3266-QZ	292
DT3281-QZ	286
DT3282-QZ	286
DT3283-QZ	286
DT3284-QZ	286
DT3285-QZ	286
DT3295-QZ	292
DT3301-QZ	289

DT3302-QZ	289
DT3303-QZ	289
DT3304-QZ	289
DT3305-QZ	289
DT3307-QZ	289
DT3309-QZ	292
DT3312-QZ	289
DT3314-QZ	289
DT3315-QZ	289
DT3316-QZ	289
DT3318-QZ	289
DT3340-QZ	290
DT3341-QZ	290
DT3343-QZ	290
DT3344-QZ	290
DT3345-QZ	290
DT3346-QZ	290
DT3347-QZ	290
DT3351-QZ	290
DT3352-QZ	290
DT3353-QZ	290
DT3354-QZ	290
DT3355-QZ	290
DT3380-QZ	292
DT3385-QZ	292
DT3442-QZ	296
DT3450-QZ	296
DT3480-QZ	293
DT3488-QZ	293
DT3489-QZ	293
DT3492-QZ	293
DT3500-QZ	293
DT3501-QZ	293
DT3502-QZ	293
DT3506-QZ	295
DT3507-QZ	295
DT3579-QZ	289
DT3580-QZ	289
DT3581-QZ	289
DT3582-QZ	289
DT3583-QZ	289
DT3584-QZ	289
DT3595-QZ	289
DT3596-QZ	289
DT3597-QZ	289
DT3598-QZ	289
DT3599-QZ	289
DT3600-QZ	291
DT3601-QZ	291
DT3610-QZ	292
DT3611-QZ	292
DT3612-QZ	292
DT3621-QZ	292
DT3622-QZ	292

DT3629-QZ	289
DT3661-QZ	290
DT3662-QZ	290
DT3663-QZ	290
DT3664-QZ	290
DT3666-QZ	290
DT3667-QZ	290
DT3668-QZ	290
DT3669-QZ	290
DT3670-QZ	290
DT3671-QZ	290
DT3672-QZ	290
DT3673-QZ	290
DT3711-QZ	299
DT3712-QZ	299
DT3713-QZ	299
DT3714-QZ	300
DT3715-QZ	300
DT3722-QZ	299
DT3731-QZ	299
DT3732-QZ	299
DT3733-XJ	299
DT3734-XJ	299
DT3736-XJ	298
DT3752-QZ	303
DT3758-QZ	301
DT3763-XJ	298
DT3773-XJ	298
DT3795-QZ	302
DT3796-QZ	302
DT3797-QZ	302
DT3901-QZ	280
DT3905-QZ	280
DT3906-QZ	280
DT40206-QZ	299
DT40213-QZ	299
DT40251-QZ	301
DT40252-QZ	301
DT40254-QZ	301
DT40255-QZ	301
DT40256-QZ	301
DT4026	260
DT4026-QZ	261
DT40260-QZ	301
DT4027	260
DT4027-QZ	261
DT4031	260
DT4031-QZ	261
DT4033	260
DT4033-QZ	261
DT4057	260
DT4057-QZ	261
DT4063	260
DT4063-QZ	261

DT4064	260
DT4064-QZ	261
DT4067	260
DT4067-QZ	261
DT4084	260
DT4084-QZ	261
DT4088	260
DT4088-QZ	261
DT4092	260
DT4092-QZ	261
DT4094	260
DT4094-QZ	261
DT4097	260
DT4097-QZ	261
DT4202	256
DT4202-QZ	259
DT4210	256
DT4210-QZ	257
DT4218	256
DT4226	256
DT4226-QZ	257
DT42340TZ-QZ	295
DT42340Z-QZ	295
DT4260	256
DT4260-QZ	257
DT4280	256
DT4280-QZ	257
DT4281	256
DT4281-QZ	257
DT4282	256
DT4282-QZ	257
DT4283	256
DT4283-QZ	257
DT4286	256
DT4286-QZ	257
DT4287	256
DT4287-QZ	257
DT4288	256
DT4288-QZ	257
DT4290	256
DT4290-QZ	257
DT4301	256
DT4305	256
DT4310	256
DT4311	256
DT4317	256
DT4320	256
DT4321	256
DT4322	256
DT4323	256
DT4324	256
DT4330	256
DT4331	256
DT4332	256

DT4340	256
DT4345	256
DT4345-QZ	257
DT4345-QZ	264
DT4346	256
DT4346-QZ	257
DT4346-QZ	264
DT4350	256
DT4351	256
DT4352	256
DT4353	256
DT4370	256
DT43902-QZ	296
DT43903-QZ	296
DT43905-QZ	296
DT43906-QZ	296
DT43908-QZ	296
DT43909-QZ	296
DT43911-QZ	296
DT43919-QZ	296
DT4503-QZ	237
DT4504-QZ	237
DT4505-QZ	237
DT4506-QZ	237
DT4507-QZ	237
DT4508-QZ	237
DT4509-QZ	237
DT4510-QZ	237
DT4511-QZ	237
DT4512-QZ	237
DT4513-QZ	237
DT4514-QZ	237
DT4516-QZ	237
DT4518-QZ	237
DT4520-QZ	237
DT4535-QZ	317
DT4575-QZ	240
DT4576-QZ	240
DT4577-QZ	240
DT4578-QZ	240
DT4579-QZ	240
DT4580-QZ	240
DT4581-QZ	240
DT4582-QZ	240
DT4583-QZ	240
DT4584-QZ	240
DT4585-QZ	240
DT4586-QZ	240
DT4587-QZ	240
DT4588-QZ	240
DT4589-QZ	240
DT4590-QZ	240
DT4592-QZ	240
DT4600-QZ	238

DT4602-QZ	238	DT4901-QZ	230	DT5046-QZ	231	DT60302-QZ	314	DT6506-QZ	227
DT4604-QZ	238	DT4902-QZ	230	DT5047-QZ	231	DT60330-QZ	315	DT6508-QZ	227
DT4606-QZ	238	DT4903-QZ	230	DT5048-QZ	231	DT6037-QZ	228	DT6510-QZ	227
DT4608-QZ	238	DT4904-QZ	230	DT5049-QZ	231	DT6038-QZ	228	DT6671-XJ	226
DT4610-QZ	238	DT4905-QZ	230	DT5050-QZ	231	DT6039-QZ	228	DT6672-XJ	226
DT4612-QZ	238	DT4906-QZ	230	DT5051-QZ	231	DT6040-QZ	228	DT6673-XJ	226
DT4614-QZ	238	DT4907-QZ	230	DT5052-QZ	231	DT6041-QZ	228	DT6675-XJ	226
DT4615-QZ	238	DT4908-QZ	230	DT5053-QZ	231	DT6042-QZ	228	DT6676-XJ	226
DT4618-QZ	238	DT4909-QZ	230	DT5054-QZ	231	DT6043-QZ	228	DT6677-XJ	226
DT4619-QZ	238	DT4910-QZ	230	DT5055-QZ	231	DT6046-QZ	228	DT6682-XJ	226
DT4621-QZ	238	DT4911-QZ	230	DT5056-QZ	231	DT6046-QZ	315	DT6683-XJ	226
DT4632-QZ	238	DT4912-QZ	230	DT5057-QZ	231	DT6047-QZ	228	DT6685-XJ	226
DT4634-QZ	238	DT4913-QZ	230	DT5058-QZ	231	DT60800-QZ	220	DT6686-XJ	226
DT4636-QZ	238	DT4914-QZ	230	DT5059-QZ	231	DT60801-QZ	220	DT6744-QZ	222
DT4638-QZ	238	DT4915-QZ	230	DT5060-QZ	231	DT60806-QZ	220	DT6745-QZ	222
DT4640-QZ	238	DT4916-QZ	230	DT5061-QZ	231	DT60809-QZ	220	DT6747-QZ	222
DT4642-QZ	238	DT4917-QZ	230	DT5062-QZ	231	DT60810-QZ	220	DT6762-QZ	223
DT4644-QZ	238	DT4950-QZ	246	DT5063-QZ	231	DT60811-QZ	220	DT6763-QZ	223
DT4645-QZ	238	DT4951-QZ	246	DT5067-QZ	231	DT60812-QZ	220	DT6765-QZ	223
DT4646-QZ	238	DT4952-QZ	246	DT5201-QZ	233	DT60813-QZ	220	DT6766-QZ	223
DT4648-QZ	238	DT4956-QZ	316	DT5202-QZ	233	DT60814-QZ	220	DT6820-QZ	224
DT4649-QZ	238	DT4957-QZ	316	DT5203-QZ	233	DT60815-QZ	220	DT6821-QZ	224
DT4650-QZ	238	DT4958-QZ	230	DT5204-QZ	233	DT60816-QZ	220	DT6822-QZ	224
DT4651-QZ	238	DT4959-QZ	230	DT5205-QZ	233	DT60817-QZ	220	DT6823-QZ	224
DT4762-QZ	242	DT4960-QZ	230	DT5206-QZ	233	DT60818-QZ	220	DT6824-QZ	224
DT4763-QZ	242	DT4961-QZ	230	DT5208-QZ	233	DT60819-QZ	220	DT6825-QZ	224
DT4764-QZ	242	DT4962-QZ	230	DT5209-QZ	233	DT60820-QZ	220	DT6834-QZ	224
DT4765-QZ	242	DT4963-QZ	230	DT5211-QZ	233	DT60821-QZ	220	DT6838-QZ	224
DT4766-QZ	242	DT4964-QZ	230	DT5212-QZ	233	DT60822-QZ	220	DT6952-QZ	315
DT4767-QZ	242	DT4965-QZ	230	DT5214-QZ	233	DT60823-QZ	220	DT6956-QZ	315
DT4768-QZ	242	DT4967-QZ	230	DT5215-QZ	233	DT60824-QZ	220	DT7002-QZ	247
DT4769-QZ	242	DT50000-QZ	234	DT5216-QZ	233	DT60825-QZ	220	DT7005-QZ	247
DT4770-QZ	242	DT50001-QZ	234	DT5217-QZ	233	DT60826-QZ	220	DT7012-QZ	247
DT4771-QZ	242	DT50002-QZ	234	DT5218-QZ	233	DT60827-QZ	220	DT7017-QZ	247
DT4772-QZ	242	DT50003-QZ	234	DT5219-QZ	233	DT60828-QZ	220	DT7025-QZ	247
DT4773-QZ	242	DT50005-QZ	234	DT5220-QZ	233	DT60829-QZ	220	DT7030-QZ	247
DT4774-QZ	242	DT50007-QZ	234	DT5221-QZ	233	DT60830-QZ	220	DT7043-QZ	247
DT4775-QZ	242	DT50009-QZ	234	DT5222-QZ	233	DT60831-QZ	220	DT7044-QZ	247
DT4776-QZ	242	DT50013-QZ	234	DT5224-QZ	233	DT60832-QZ	220	DT7045-QZ	247
DT4777-QZ	242	DT50016-QZ	234	DT5226-QZ	233	DT60833-QZ	220	DT7046-QZ	247
DT4778-QZ	242	DT50018-QZ	234	DT5227-QZ	233	DT60834-QZ	220	DT70523T-QZ	250
DT4783-QZ	242	DT50050-QZ	316	DT5228-QZ	233	DT60835-QZ	220	DT70523T-QZ	318
DT4787-QZ	242	DT5034-QZ	231	DT5229-QZ	233	DT60836-QZ	220	DT70531T-QZ	249
DT4788-QZ	242	DT5035-QZ	231	DT5230-QZ	233	DT60837-QZ	220	DT70532T-QZ	248
DT4789-QZ	242	DT5036-QZ	231	DT5921-QZ	317	DT60838-QZ	220	DT70533T-QZ	249
DT4791-QZ	242	DT5037-QZ	231	DT5923-QZ	317	DT60839-QZ	220	DT70534T-QZ	249
DT4871-QZ	239	DT5038-QZ	231	DT60230-QZ	222	DT60840-QZ	220	DT70535T-QZ	249
DT4872-QZ	239	DT5039-QZ	231	DT60231-QZ	222	DT60842-QZ	220	DT70535T-QZ	317
DT4873-QZ	239	DT5040-QZ	231	DT60232-QZ	222	DT60844-QZ	220	DT70536T-QZ	249
DT4874-QZ	239	DT5041-QZ	231	DT60233-QZ	222	DT60845-QZ	220	DT70536T-QZ	317
DT4875-QZ	239	DT5042-QZ	231	DT60234-QZ	222	DT60846-QZ	220	DT70537T-QZ	249
DT4876-QZ	239	DT5043-QZ	231	DT60235-QZ	222	DT60847-QZ	220	DT70537T-QZ	317
DT4877-QZ	239	DT5044-QZ	231	DT60300-QZ	314	DT6504-QZ	227	DT70538T-QZ	249
DT4900-QZ	230	DT5045-QZ	231	DT60301-QZ	314	DT6505-QZ	227	DT70538T-QZ	317

DT70555T-QZ	249
DT70555T-QZ	317
DT70556T-QZ	249
DT70556T-QZ	317
DT70557T-QZ	249
DT70557T-QZ	317
DT70558T-QZ	249
DT70558T-QZ	317
DT70559T-QZ	249
DT70559T-QZ	317
DT70578T-QZ	250
DT70578T-QZ	318
DT70586T-QZ	249
DT70586T-QZ	317
DT70702-QZ	252
DT70702-QZ	319
DT70704-QZ	252
DT70704-QZ	319
DT70707-QZ	252
DT70707-QZ	318
DT70710-QZ	233
DT70710-QZ	316
DT70711-QZ	233
DT70711-QZ	316
DT70712-QZ	315
DT70717-QZ	252
DT70717-QZ	318
DT70727-QZ	232
DT70727-QZ	316
DT70728-QZ	232
DT70728-QZ	316
DT70729-QZ	232
DT70729-QZ	316
DT70734T-QZ	250
DT70734T-QZ	318
DT70735T-QZ	250
DT70735T-QZ	318
DT70738T-QZ	250
DT70738T-QZ	318
DT70745T-QZ	250
DT70745T-QZ	318
DT70751-QZ	317
DT70752-QZ	215
DT70752-QZ	314
DT70753-QZ	314
DT70755-QZ	316
DT70756-QZ	233
DT70756-QZ	316
DT70757-QZ	319
DT70758-QZ	319
DT70759-QZ	319
DT70760-QZ	319
DT70761-QZ	319
DT70763-QZ	319

DT70800-QZ	312
DT70800-QZ	312
DT70801-QZ	312
DT70801-QZ	312
DT70802-QZ	312
DT70803-QZ	312
DT70803-QZ	312
DT70804-QZ	312
DT70804-QZ	312
DT70805-QZ	312
DT70806-QZ	313
DT70807-QZ	313
DT70808-QZ	313
DT70809-QZ	313
DT70810-QZ	313
DT70811-QZ	313
DT70812-QZ	313
DT70813-QZ	313
DT70814-QZ	313
DT70815-QZ	313
DT70816-QZ	313
DT70817-QZ	313
DT70818-QZ	313
DT70819-QZ	313
DT70820-QZ	313
DT70821-QZ	313
DT70822-QZ	313
DT70823-QZ	313
DT70824-QZ	313
DT70825-QZ	313
DT70826-QZ	313
DT70827-QZ	313
DT70828-QZ	313
DT70829-QZ	313
DT70830-QZ	313
DT70831-QZ	313
DT70832-QZ	313
DT70833-QZ	313
DT70834-QZ	313
DT70835-QZ	313
DT70836-QZ	313
DT70837-QZ	313
DT70838-QZ	313
DT70839-QZ	312
DT71516-QZ	252
DT71516-QZ	318
DT71569-QZ	252
DT71569-QZ	319
DT71570-QZ	252
DT71570-QZ	318
DT7170-QZ	251
DT7171-QZ	251
DT7205-QZ	252
DT7206-QZ	252

DT7207-QZ	252
DT7253-QZ	251
DT7254-QZ	251
DT7255-QZ	251
DT7256-QZ	251
DT7258-QZ	251
DT7259-QZ	251
DT7266-QZ	251
DT7267-QZ	251
DT7268-QZ	251
DT7290-QZ	251
DT7291-QZ	251
DT7292-QZ	251
DT7293-QZ	251
DT7295-QZ	251
DT7373-QZ*	249
DT7379T-QZ	249
DT7380T-QZ	249
DT7381T-QZ	249
DT7382T-QZ	249
DT7383T-QZ	249
DT7384T-QZ	249
DT7386T-QZ	249
DT7387T-QZ	249
DT7388T-QZ	249
DT7390T-QZ	249
DT7391T-QZ	249
DT7392T-QZ	249
DT7393T-QZ	249
DT7394T-QZ	249
DT7395T-QZ	249
DT7396T-QZ	249
DT7397T-QZ	249
DT7398T-QZ	249
DT7399T-QZ	249
DT7401-QZ	254
DT7402-QZ	254
DT7403-QZ	254
DT7404-QZ	254
DT7423-QZ	254
DT7430-QZ	254
DT7440-QZ	254
DT7450-QZ	254
DT7460-QZ	254
DT7500-QZ	254
DT7505-QZ	254
DT7506-QZ	253
DT7506-QZ	320
DT7507-QZ	253
DT7507-QZ	320
DT7508-QZ	253
DT7511-QZ	254
DT7512-QZ	253
DT7515-QZ	254

DT7520-QZ	252
DT7521-QZ	254
DT7522-QZ	254
DT7524-QZ	254
DT7530-QZ	253
DT7531-QZ	253
DT7532-QZ	253
DT7533-QZ	253
DT7534-QZ	253
DT7535-QZ	253
DT7536-QZ	253
DT7537-QZ	253
DT7538-QZ	253
DT7539-QZ	253
DT7540-QZ	253
DT7541-QZ	253
DT7546-QZ	253
DT7547-QZ	253
DT7548-QZ	253
DT7549-QZ	253
DT7550-QZ	253
DT7551-QZ	253
DT7552-QZ	253
DT7553-QZ	253
DT7554-QZ	253
DT7555-QZ	253
DT7556-QZ	253
DT7557-QZ	253
DT7612-XJ	254
DT7612-XJ	320
DT7701-QZ	254
DT7926-XJ	233
DT7926-XJ	316
DT7944S-QZ	252
DT7944S-QZ	318
DT7969-QZ	252
DT7969-QZ	318
DT7993T-QZ	248
DT7994T-QZ	248
DT7995T-QZ	248
DT7997T-QZ	248
DT7998T-QZ	248
DT7999T-QZ	248
DT8087-QZ	224
DT8088-QZ	224
DT8108-QZ	246
DT8260-QZ	245
DT8266-QZ	245
DT8267-QZ	245
DT8290-QZ	246
DT8460-QZ	280
DT8461-QZ	280
DT8462-QZ	280
DT8463-QZ	280

DT8470-QZ	280
DT8471-QZ	280
DT8472-QZ	280
DT8473-QZ	280
DT8474-QZ	280
DT8475-QZ	280
DT8476-QZ	280
DT8480-QZ	280
DT8481-QZ	280
DT8482-QZ	280
DT8483-QZ	280
DT8484-QZ	280
DT8485-QZ	280
DT8486-QZ	280
DT8550-QZ	286
DT8551-QZ	286
DT8552-QZ	286
DT8590-QZ	286
DT8591-QZ	286
DT8592-QZ	286
DT8620-QZ	287
DT8621-QZ	287
DT8622-QZ	287
DT8623-QZ	287
DT8624-QZ	287
DT8950-QZ	215
DT8951-QZ	215
DT8955-QZ	215
DT8956-QZ	215
DT8957-QZ	215
DT8961-QZ	215
DT8965-QZ	215
DT8966-QZ	215
DT8967-QZ	215
DT8968-QZ	215
DT8969-QZ	215
DT8971-QZ	215
DT8972-QZ	215
DT8976-QZ	215
DT9000-QZ	315
DT90001-QZ	281
DT90002-QZ	281
DT90003-QZ	281
DT90004-QZ	281
DT90005-QZ	281
DT90006-QZ	281
DT90007-QZ	281
DT90008-QZ	281
DT90009-QZ	281
DT90010-QZ	281
DT90011-QZ	281
DT90012-QZ	281
DT90013-QZ	281
DT90014-QZ	281

DT90015-QZ	281	DT90333-QZ	244	DT90417-QZ	243	DT9514-QZ	217	DT9690-QZ	216
DT90016-QZ	282	DT90334-QZ	244	DT90418-QZ	243	DT9515-QZ	217	DT9691-QZ	216
DT90016-QZ	321	DT90335-QZ	244	DT90419-QZ	243	DT9516-QZ	217	DT9692-QZ	216
DT90017-QZ	282	DT90336-QZ	244	DT90420-QZ	243	DT9517-QZ	217	DT9694-QZ	216
DT90017-QZ	321	DT90337-QZ	245	DT90421-QZ	243	DT9522-QZ	217	DT9696-QZ	216
DT90238-QZ	317	DT90339-QZ	245	DT90422-QZ	243	DT9523-QZ	217	DT9700-QZ	314
DT90239-QZ	241	DT90340-QZ	245	DT90423-QZ	243	DT9526-QZ	217	DT9701-QZ	314
DT90240-QZ	241	DT90342-QZ	245	DT90424-QZ	243	DT9529-QZ	217	DT9702-QZ	314
DT90241-QZ	241	DT90343-QZ	245	DT90425-QZ	243	DT9530-QZ	217	DT9760-QZ	303
DT90242-QZ	241	DT90344-QZ	245	DT90426-QZ	243	DT9531-QZ	217	DT9765-QZ	303
DT90243-QZ	241	DT90345-QZ	245	DT90430-QZ	243	DT9532-QZ	217	DT9771-QZ	303
DT90244-QZ	241	DT90346-QZ	245	DT9399-QZ	314	DT9534-QZ	217	DT99550-QZ	321
DT90245-QZ	241	DT90350-QZ	245	DT9400-QZ	221	DT9540-QZ	217	DT99551-QZ	321
DT90292-QZ	241	DT90351-QZ	245	DT9401-QZ	221	DT9541-QZ	217	DT99552-QZ	272
DT90293-QZ	241	DT90352-QZ	245	DT9405-QZ	221	DT9542-QZ	217	DT99553-QZ	272
DT90294-QZ	301	DT90353-QZ	245	DT9406-QZ	221	DT9543-QZ	217	DT99554-QZ	272
DT90295-QZ	244	DT90353-QZ	317	DT9409-QZ	221	DT9545-QZ	217	DT99555-QZ	272
DT90296-QZ	244	DT90354-QZ	245	DT9410-QZ	221	DT9546-QZ	217	DT99560	260
DT90297-QZ	244	DT90355-QZ	245	DT9411-QZ	221	DT9548-QZ	217	DT99560-QZ	262
DT90298-QZ	244	DT90356-QZ	245	DT9412-QZ	221	DT9552-QZ	217	DT99561	260
DT90299-QZ	244	DT90357-QZ	245	DT9416-QZ	221	DT9553-QZ	217	DT99561-QZ	262
DT90300-QZ	244	DT90359-QZ	245	DT9417-QZ	221	DT9554-QZ	217	DT99562	260
DT90301-QZ	244	DT90360-QZ	245	DT9418-QZ	221	DT9555-QZ	217	DT99562-QZ	261
DT90302-QZ	244	DT90361-QZ	245	DT9419-QZ	221	DT9557-QZ	217	DT99563	260
DT90303-QZ	244	DT90362-QZ	246	DT9420-QZ	221	DT9558-QZ	217	DT99563-QZ	261
DT90304-QZ	244	DT90363-QZ	246	DT9421-QZ	221	DT9560-QZ	217	DT99564	260
DT90305-QZ	244	DT90364-QZ	246	DT9422-QZ	221	DT9566-QZ	217	DT99564-QZ	261
DT90306-QZ	244	DT90365-QZ	246	DT9423-QZ	221	DT9567-QZ	217	DT99565	256
DT90307-QZ	244	DT90366-QZ	246	DT9424-QZ	221	DT9568-QZ	217	DT99565-QZ	258
DT90308-QZ	244	DT90367-QZ	246	DT9425-QZ	221	DT9569-QZ	217	DT99566	256
DT90309-QZ	244	DT90368-QZ	246	DT9426-QZ	221	DT9570-QZ	217	DT99566-QZ	258
DT90310-QZ	244	DT90369-QZ	246	DT9428-QZ	221	DT9571-QZ	217	DT99567	256
DT90311-QZ	244	DT90370-QZ	246	DT9429-QZ	221	DT9579-QZ	217	DT99567-QZ	258
DT90312-QZ	244	DT90371-QZ	246	DT9430-QZ	221	DT9580-QZ	217	DT99568	256
DT90313-QZ	244	DT90372-QZ	245	DT9431-QZ	221	DT9581-QZ	217	DT99568-QZ	258
DT90314-QZ	244	DT90373-QZ	245	DT9433-QZ	221	DT9582-QZ	217	DT99569	256
DT90315-QZ	244	DT90383-QZ	277	DT9434-QZ	221	DT9587-QZ	217	DT99569-QZ	258
DT90316-QZ	244	DT90400-QZ	243	DT9435-QZ	221	DT9588-QZ	217	DT99570	256
DT90317-QZ	244	DT90401-QZ	243	DT9436-QZ	221	DT9589-QZ	217	DT99570-QZ	258
DT90318-QZ	244	DT90402-QZ	243	DT9438-QZ	221	DT9590-QZ	217	DT99571	256
DT90319-QZ	244	DT90403-QZ	243	DT9439-QZ	221	DT9597-QZ	217	DT99571-QZ	258
DT90320-QZ	244	DT90404-QZ	243	DT9440-QZ	221	DT9621-QZ	217	DT99572	256
DT90321-QZ	244	DT90405-QZ	243	DT9442-QZ	221	DT9625-QZ	217	DT99572-QZ	258
DT90322-QZ	244	DT90406-QZ	243	DT9445-QZ	221	DT9679-QZ	314	DT99573	256
DT90323-QZ	244	DT90407-QZ	243	DT9446-QZ	221	DT9680-QZ	216	DT99573-QZ	258
DT90324-QZ	244	DT90408-QZ	243	DT9447-QZ	221	DT9681-QZ	216	DT99574	256
DT90325-QZ	244	DT90409-QZ	243	DT9448-QZ	221	DT9682-QZ	216	DT99574-QZ	258
DT90326-QZ	244	DT90410-QZ	243	DT9449-QZ	221	DT9683-QZ	216	DT99575	256
DT90327-QZ	244	DT90411-QZ	243	DT9450-QZ	221	DT9684-QZ	216	DT99575-QZ	258
DT90328-QZ	244	DT90412-QZ	243	DT9500-QZ	217	DT9685-QZ	216	DT99576	256
DT90329-QZ	244	DT90413-QZ	243	DT9502-QZ	217	DT9686-QZ	216	DT99576-QZ	258
DT90330-QZ	244	DT90414-QZ	243	DT9504-QZ	217	DT9687-QZ	216	DT99590-QZ	279
DT90331-QZ	244	DT90415-QZ	243	DT9509-QZ	217	DT9688-QZ	216	DT99591-QZ	279
DT90332-QZ	244	DT90416-QZ	243	DT9511-QZ	217	DT9689-QZ	216	DT99592-QZ	279

DT99593-QZ	279
DTM3022-QZ	285
DTM3023-QZ	285
DTM3025-QZ	285
DTM3092	304
DTM3092-QZ	284
DTM3092-QZ	306
DTM3093	304
DTM3093-QZ	284
DTM3093-QZ	306
DTM3095	304
DTM3095-QZ	284
DTM3095-QZ	306
DTM3103-QZ	284
DTM3105-QZ	284
DTM3107-QZ	284
DTM3133-QZ	284
DTM3135-QZ	284
DTM3137-QZ	284
DTM8551-QZ	285
DTM8552-QZ	285
DTM8553-QZ	284
DTM8554-QZ	284
DTM8555-QZ	284
DTM8557-QZ	284
DTM8559-QZ	284
DTM8560-QZ	284
DTM8562-QZ	284
DTM8621-QZ	285
DTM8622-QZ	285
DTM8624-QZ	285
DTM8655-QZ	285
DTM8656-QZ	285
DTM8659-QZ	285
DTM8660-QZ	285
DTM8663-QZ	285
DTM8664-QZ	285
DTM8667-QZ	284
DTM8668-QZ	284
DTM8671-QZ	284
DTM8675-QZ	284
DTM8681-QZ	284
DTM8682-QZ	284
DTM8683-QZ	284
DTM8684-QZ	284
DW4543AIA-AE	295
DW4543SIA-AE	295
DW4547AIA-AE	295
DW4547SIA-AE	295
DW4549AIA-AE	295
DWA4514IA-AE	295
DWA4514SIA-AE	295
DWA4515IA-AE	295
DWA4522IA-AE	295

DWA4522SIA-AE	295
DWA4524IA-AE	295
DWA4524SIA-AE	295
DWA4525IA-AE	295
DWA4525SIA-AE	295
DWA4549SIA-AE	295
DWA8011RIA-AE	295
DWA8012RIA-AE	295
DWA8062SIA-AE	295
DWA8434IA-AE	295
DWA8434SIA-AE	295
DWF4000250	310
DWF4000350	310
DWF4000450	310
DX7711-AE	296
DX7921-AE	296
DX7927-AE	296
DX7941-AE	296
DX7961-AE	296
DX7961S-AE	296
DX7967-AE	296
DX7967S-AE	296
DX7987-AE	296
SDSMAXSET-QZ	315
SDSMAXSET2-QZ	315

DEWALT®

3 LATA GWARANCJI

URZĄDZENIA AKUMULATOROWE I SIECIOWE*



Użytkownicy MyDeWALT mogą szybko i łatwo przedłużyć gwarancję swojego urządzenia DeWALT do 3 lat. Wystarczy zarejestrować się na stronie MyDeWALT, dodać urządzenie w sekcji „Moje urządzenia” i wydrukować certyfikat. Urządzenie należy zarejestrować w ciągu czterech tygodni od daty zakupu!



3 LATA GWARANCJI

ZAREJESTRUJ W CIĄGU 4 TYGODNI OD ZAKUPU
WARUNKI I ZASADY GWARANCJI
DOSTĘPNE NA WWW.DEWALT.PL/3

*Więcej szczegółów, a także informacje na temat wyłączonych produktów można znaleźć na stronie: www.dewalt.pl/3,
www.2helpU.com

DEWALT®

Stanley Black & Decker Polska Sp. z o.o.
Prosta 68, 00-838 Warszawa
Telefon: 22 464 27 00

PARTNER SPEŁNIAJĄCY NAJWYŻSZE WYMAGANIA!



Twój dystrybutor DeWALT:

